



КОНВЕКТОРЫ
ОТОПЛЕНИЯ



СОДЕРЖАНИЕ

Почему мы	4
ВК, ВК.ЭКО, ВК.МАХ - конвекторы, встраиваемые в пол, с естественной конвекцией	6
ВКВ, ВКВ.ЭКО, ВКВ.МАХ - конвекторы, встраиваемые в пол, с принудительной конвекцией 220 В/12 В	72
ВКВ - конвекторы, встраиваемые в пол, с принудительной конвекцией 24 В	104
ВКВТХ - конвекторы, встраиваемые в пол, с принудительной конвекцией «Тепло-холод»	124
ВКЭ - конвекторы электрические, встраиваемые в пол, с естественной конвекцией	132
ВКВЭ - конвекторы электрические, встраиваемые в пол, с принудительной конвекцией	138
ВКС вертикальные - конвекторы настенные вертикальные	146
ВКС - конвекторы настенные горизонтальные	154
ВКВЭС - конвекторы настенные горизонтальные электрические с принудительной конвекцией	174
ВКН - конвекторы напольные с естественной конвекцией	178
ВКН.ЭКО - конвекторы напольные ЭКО	204
ВКЭН - конвекторы напольные электрические	212
ВКЭП - конвекторы плинтусные электрические	222
ВКСК - конвектор - скамья отопительная	226
ВКВП - конвектор, встраиваемый в подоконник	230
ВКВМ(ВКВЭМ) - конвектор, встраиваемый в мебель	234
Регулирование тепловой мощности	238
Декоративная решетка и рамка	244
Специальное исполнение	250

УСЛОВНЫЕ ОБОЗНАЧЕНИЯ



Конвекторы с использованием жидкого теплоносителя



Конвекторы с использованием электрического нагревателя



Принудительная конвекция, подача воздуха вентиляторами.



Нагрев воздуха в помещении за счет естественной конвекции



Охлаждение воздуха в помещении

ПОЧЕМУ МЫ?

Корпус конвектора с гарантией 10 лет на сквозную коррозию

Корпус конвектора изготавливается из листовой оцинкованной стали толщиной 1 мм с износостойким порошковым покрытием.

Для помещений с повышенной влажностью корпус изготавливается из нержавеющей стали AISI 304 0,8 мм. Длина корпуса варьируется от 600 до 3000 мм с шагом 50 мм. Внутри корпуса установлены специальные ребра жёсткости, которые защищают от внешнего силового воздействия при заливке бетонной стяжки.

Высокопроизводительный теплообменник особой конструкции

Пластины имеют специальное гофрирование поверхности, что значительно повышает площадь теплообмена и тем самым увеличивает теплоотдачу.

Пластины имеют кольцевой пояс для захода и обжатия соседней пластины. Каждая пластина «заклинивает» вперёдстоящую, придавая теплообменнику жёсткость, невозможность разбалтывания в процессе эксплуатации, вследствие циклов нагрева-охлаждения.

Также пластина имеет кольцевой выступ, который позволяет чётко выдержать шаг между пластинами.

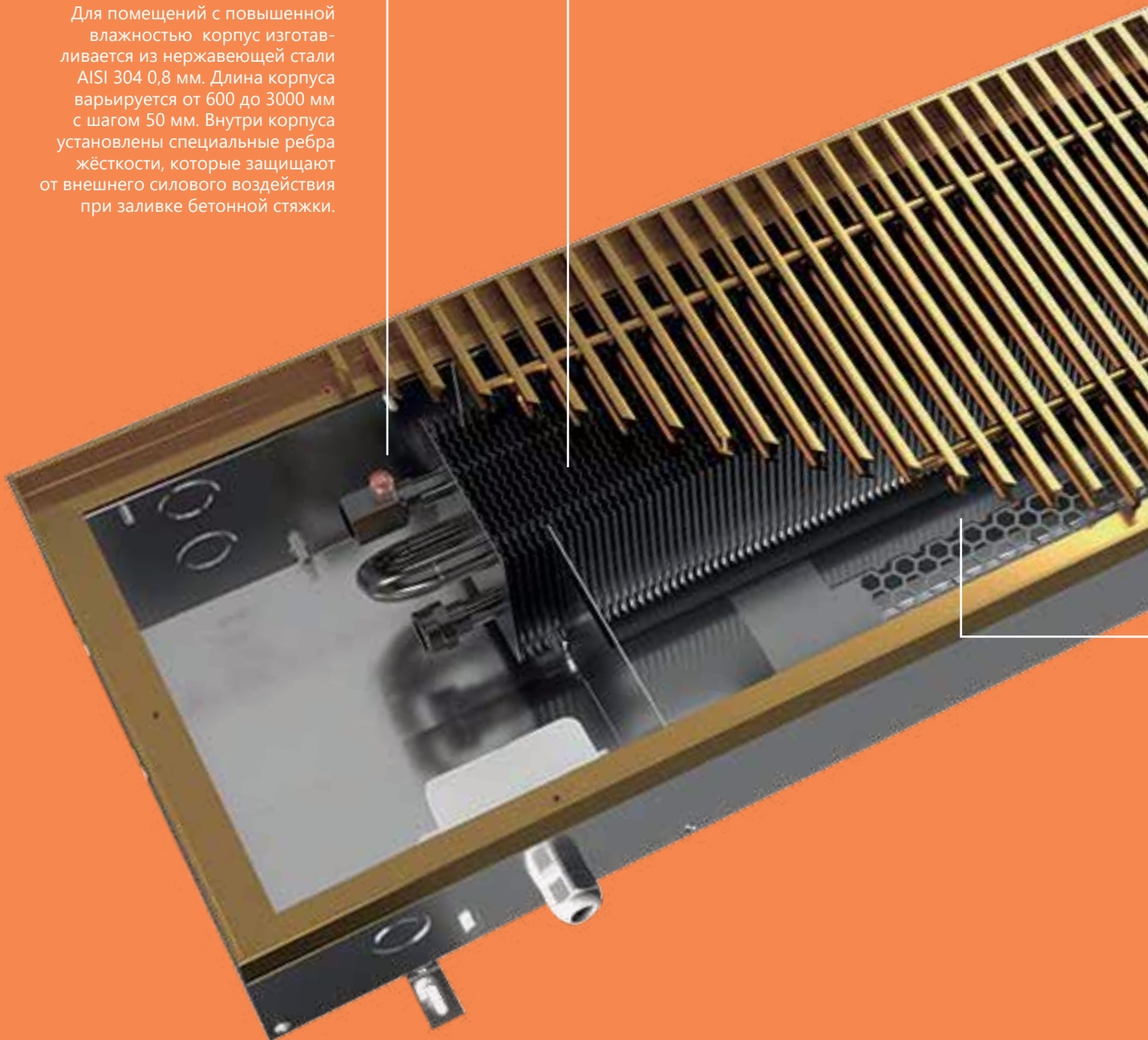

Декоративная решётка

Алюминиевый профиль решётки с двутавровым поперечным сечением обладает высокой нагрузочной способностью. Для соединения профиля используется стальная пружина, которая позволяет с достаточно большим усилием стягивать профиль между собой, предотвращая тем самым «разбалтывание» в процессе эксплуатации. Покрытие профиля обладает высокой износостойкостью и сохраняет решётку от потёртостей и царапин.

Специальное исполнение

Различные варианты декоративного профиля позволяют монтировать конвектор в любую конструкцию пола. Предлагается пять вариантов монтажа с различным профилем.

Рамка обеспечивает высокую жёсткость корпуса конвектора. Конвектор с рамкой из L-профиля и окантовкой из J-профиля монтируется встык с поверхностью без необходимости устанавливания рамки после финишного напольного покрытия.

Рамка из Z-профиля и окантовка из F-профиля позволяет монтировать конвектор в любую конструкцию пола и скрывает стык между корпусом конвектора и напольным покрытием.

Комбинация с рамкой из L-профиля и угловым профилем также позволяет скрыть стык между корпусом и напольным покрытием.



Регулирование

Управление вентилятором или двухпозиционным термoeлектрическим клапаном осуществляется настенным контроллером температуры. Контроллер имеет простой интерфейс, позволяющий с легкостью разобраться с режимами работы.

Регулирование происходит в ручном или автоматическом режимах.

Вентиляторы

В конвекторах «EvaSystems» использованы вентиляторы тангенциального типа. Обладают низким уровнем шума в силу широкого поперечного сечения выдувания и всасывания, имеют небольшую массу, компактные размеры, высокий КПД, возможность регулирования частоты вращения и работают от 12 В и 220 В переменного тока или 24 В постоянного тока, частотой 50 Гц.

Уровень звукового давления при максимальном числе оборотов ротора вентилятора не превышает 30 дБ(А), при минимальном числе оборотов 19 дБ(А).



ВК

Конвекторы, встраиваемые в пол, с естественной конвекцией



Нагрев воздуха
в помещении
за счет естественной
конвекции



Конвекторы
с использованием
жидкого
теплоносителя

Обзор конструкции

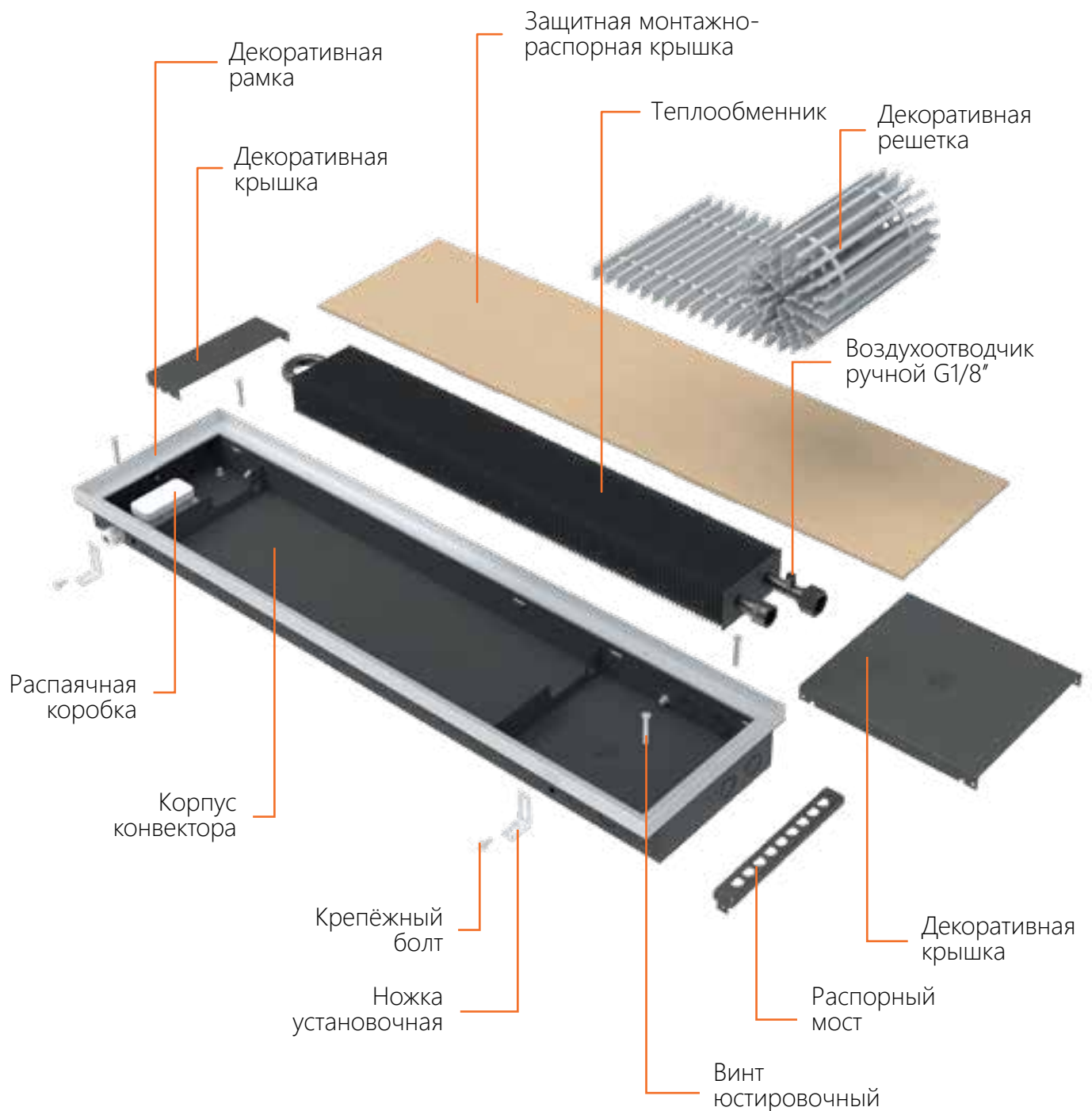

Конвекторы, встраиваемые в пол, с естественной конвекцией

Технические данные

Наименование модели	ВК - конвектор без вентилятора (естественная конвекция), диаметр трубы теплообменника 15 мм; ВК.ЭКО - конвектор без вентилятора (естественная конвекция), диаметр трубы теплообменника 12 мм; ВК.МАХ - конвектор без вентилятора (естественная конвекция), диаметр трубы теплообменника 22 мм.
Высота, мм	55, 65, 70, 75, 80, 90, 110, 150, 200, 300, 400, 500, 600
Ширина, мм	160, 200, 260, 300, 360, 400
Длина, мм	в диапазоне 600...3000, с шагом 50 мм
Количество труб теплообменника (2, 4, 6, 8...Т) и исполнение	Г - горизонтальный; В - вертикальный; К - квадратный; П - прямоугольный.
Исполнение решётки	РР - решётка на пружине с рамкой; РО - решётка на пружине с окантовкой; РF - решётка на пружине с F-образной окантовкой; РZ - решётка на пружине с Z-рамкой; РПО - решётка на пластиковом основании с окантовкой; РПР - решётка на пластиковом основании с рамкой; РПF - решётка на пластиковом основании с F-образной окантовкой; РПZ - решётка на пластиковом основании с Z-рамкой.
Материал, покрытие и цвет решётки	Алюминий ААС - анодированный алюминий- цвет: «Серебро»; ААЗ - анодированный алюминий- цвет: «Золото»; ААБ - анодированный алюминий- цвет: «Бронза»; ААЧ - анодированный алюминий- цвет: «Черный»; RAL9005 - алюминий с порошковым покрытием - цвет: «RAL9005» Декор603 - алюминий с покрытием декор (№603, №611, №613). Д- Дуб дерево натуральное (ширина профиля 10 мм) ДКО - дуб, покрытый маслом «Красный орех»; ДК - дуб, покрытый маслом «Коньяк»; ДВ - дуб, покрытый маслом «Венге». Нержавеющая сталь

Стандартный комплект поставки

- корпус из оцинкованной стали
- комплект установочных ножек;
- поперечная или продольная решётка;
- декоративная рамка из алюминиевого L и Z-образного профиля или окантовка из J и F-профиля, выполненная в цвет решётки;
- медно-алюминиевый теплообменник;
- воздухоотводчик ручной G1/8";
- защитная монтажно-распорная крышка;
- технический паспорт, инструкция по монтажу и эксплуатации.

Конструктивные особенности

- материал корпуса - оцинкованная сталь толщиной 1 мм, покрытая износостойкой порошковой краской (цвет покрытия: чёрный матовый). Возможно изготовление корпуса из нержавеющей стали AISI 304 (0,8 мм);
- материал и покрытие решётки - анодированный алюминий, алюминий с порошковым покрытием, дерево (дуб), нержавеющая решетка с профилем 10x10 либо 18x10 мм.
- регулировка по высоте от 0 до 40 мм за счёт специальных установочных ножек;
- подключение теплообменника - G1/2" (внутренняя резьба);

- применение материалов с повышенными теплопередающими свойствами (Cu - медь, Al - алюминий) и стойких к коррозии;
- съёмный медно-алюминиевый теплообменник, покрытый износостойкой порошковой краской (цвет покрытия: чёрный матовый);
- специальные юстировочные винты позволяют легко выровнять конвектор в горизонтальной плоскости.

Рабочие условия

- максимальная рабочая температура теплоносителя +95 °С
- рабочее давление теплоносителя 16 атм (1,6 МПа)
- опрессовочное давление 25 атм (2,5 МПа)

Обзор моделей

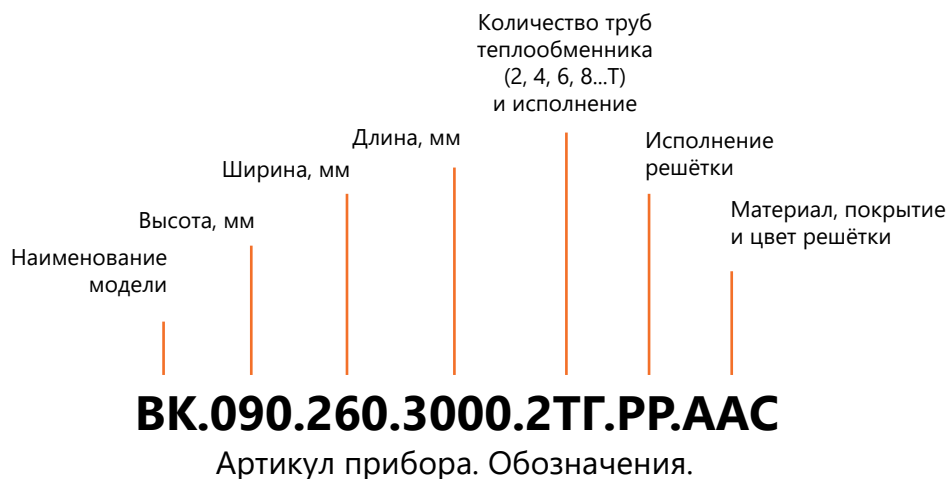

Высота 55 мм

55

	БК.055.160.2ТГ	БК.055.200.2ТГ	БК.055.260.2ТГ	БК.055.300.4ТГ БК.055.300.2ТГ	стр. 16
Ширина	160 мм	200 мм	260 мм	300 мм	

Высота 65 мм

65

	БК.065.160.2ТГ	БК.065.200.2ТГ	БК.065.260.2ТГ	БК.065.300.4ТГ БК.065.300.2ТГ	стр. 19
Ширина	160 мм	200 мм	260 мм	300 мм	

Высота 70 мм

70

	БК.070.160.2ТГ	БК.070.200.2ТГ	БК.070.260.2ТГ	БК.070.300.4ТГ БК.070.300.2ТГ	стр. 22
Ширина	160 мм	200 мм	260 мм	300 мм	

Высота 75 мм

75

	БК.075.160.2ТГ	БК.075.200.2ТГ	БК.075.260.2ТГ	БК.075.300.4ТГ БК.075.300.2ТГ	БК.075.400.6ТГ БК.075.400.4ТГ	стр. 25
Ширина	160 мм	200 мм	260 мм	300 мм	360 мм	400 мм

Высота 75 мм

75

	БК.ЭКО.075.200.2ТГ	БК.ЭКО.075.260.2ТГ	БК.ЭКО.075.300.4ТГ БК. ЭКО.075.300.2ТГ	ЭКО	стр. 29
Ширина	200 мм	260 мм	300 мм		

Конвекторы, встраиваемые в пол, с естественной конвекцией



Высота 80 мм

	БК.080.160.2ТГ	БК.080.200.2ТГ	БК.080.260.2ТГ	БК.080.300.4ТГ БК.080.300.2ТГ	БК.080.360.4ТГ	БК.080.400.6ТГ БК.080.400.4ТГ	стр. 32
Ширина	160 мм	200 мм	260 мм	300 мм	360 мм	400 мм	

Высота 90 мм

	БК.090.160.2ТГ	БК.090.200.2ТГ	БК.090.260.2ТГ	БК.090.300.4ТГ БК.090.300.2ТГ	БК.090.360.4ТГ	БК.090.400.6ТГ БК.090.400.4ТГ	стр. 36
Ширина	160 мм	200 мм	260 мм	300 мм	360 мм	400 мм	

Высота 90 мм

		БК.ЭКО.090.200.2ТГ	БК.ЭКО.090.260.2ТГ	БК.ЭКО.090.300.4ТГ			ЭКО стр. 41
Ширина		200 мм	260 мм	300 мм			

Высота 90 мм

					БК.МАХ.090.360.4ТГ		МАХ стр. 43
		БК.МАХ.090.200.2ТГ	БК.МАХ.090.260.2ТГ	БК.МАХ.090.300.2ТГ	БК.МАХ.090.360.2ТГ	БК.МАХ.090.400.4ТГ	
Ширина		200 мм	260 мм	300 мм	360 мм	400 мм	

Высота 110 мм

	БК.110.160.2ТГ	БК.110.200.2ТГ	БК.110.260.2ТГ	БК.110.300.4ТГ БК.110.300.2ТГ	БК.110.360.4ТГ	БК.110.400.6ТГ БК.110.400.4ТГ	стр. 46
Ширина	160 мм	200 мм	260 мм	300 мм	360 мм	400 мм	

Высота 110 мм

					БК.МАХ.110.360.4ТГ		МАХ стр. 51
		БК.МАХ.110.200.2ТГ	БК.МАХ.110.260.2ТГ	БК.МАХ.110.300.2ТГ	БК.МАХ.110.360.2ТГ	БК.МАХ.110.400.4ТГ	
Ширина		200 мм	260 мм	300 мм	360 мм	400 мм	

Высота 150 мм

	БК.150.160.4ТК	БК.150.200.4ТК	БК.150.260.4ТК	БК.150.300.8ТП БК.150.300.6ТП	БК.150.360.8ТП БК.150.360.6ТП	БК.150.400.8ТП БК.150.400.6ТП	стр. 54
Ширина	160 мм	200 мм	260 мм	300 мм	360 мм	400 мм	

Высота 150 мм

150

	BK.MAX.150.360.4ТГ					MAX
	BK.MAX.150.200.2ТГ	BK.MAX.150.260.2ТГ	BK.MAX.150.300.2ТГ	BK.MAX.150.360.2ТГ	BK.MAX.150.400.4ТГ	стр. 59
Ширина	200 мм	260 мм	300 мм	360 мм	400 мм	

Высота 200 мм

200

	BK.200.260.4ТК			стр. 63
		BK.200.300.4ТК	BK.200.360.8ТП	
Ширина		260 мм	300 мм	360 мм

Высота 200 мм

200

	BK.MAX.200.360.4ТГ					MAX
	BK.MAX.200.200.4ТК	BK.MAX.200.260.4ТК	BK.MAX.200.300.4ТК	BK.MAX.200.360.4ТГ	BK.MAX.200.400.4ТГ	стр. 65
Ширина	200 мм	260 мм	300 мм	360 мм	400 мм	

Высота 300 мм

300

	BK.300.260.4ТК			стр. 68
		BK.300.300.4ТК	BK.300.360.8ТП	
Ширина		260 мм	300 мм	360 мм

Высота 400 мм

400

	BK.400.260.4ТК			стр. 70
		BK.400.300.4ТК	BK.400.360.8ТП	
Ширина		260 мм	300 мм	360 мм

Высота 500 мм

500

	BK.500.260.4ТК			стр. 72
		BK.500.300.4ТК	BK.500.360.8ТП	
Ширина		260 мм	300 мм	360 мм

Высота 600 мм

600

	BK.600.260.4ТК			стр. 74
		BK.600.300.4ТК	BK.600.360.8ТП	
Ширина		260 мм	300 мм	360 мм

Конвекторы, встраиваемые в пол, с естественной конвекцией



Высота 55 мм



Технические характеристики

Регулировка по высоте	0-40 мм.
Длина оребрения	L - 350 мм
Ширина оребрения	100/200 мм
Высота оребрения	40 мм
Диаметр трубы	12 мм

Подключение	2 × G1/2" (внутренняя резьба)
Межосевое расстояние фитингов теплообменника	40/140 мм
Максимальная температура (теплоносителя)	+95° C
Рабочее давление	16 атм (1,6 МПа)

БК.055.160.2ТГ

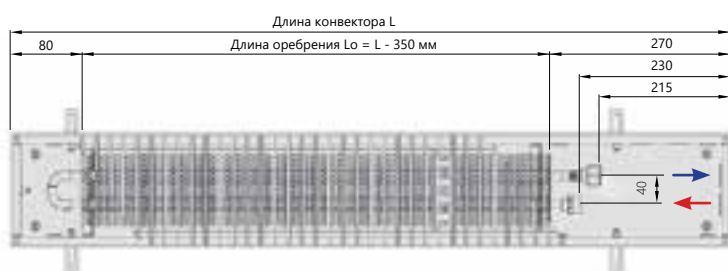

Вид сверху

Обратный трубопровод
 Подающий трубопровод



Поперечный разрез

Теплопроизводительность

Температура теплоносителя (°C)	Температура воздуха в помещении (°C)	Стандартная длина конвектора L, мм																											
		600	700	800	900	1000	1100	1200	1300	1400	1500	1600	1700	1800	1900	2000	2100	2200	2300	2400	2500	2600	2700	2800	2900	3000			
		Тепловая мощность, Вт																											
(DIN 4704) 90/70	20	22	30	39	48	57	65	74	83	91	100	109	118	126	135	144	152	161	170	179	187	196	205	213	222	231			
(EN-442) 75/65	20	16	22	28	34	40	47	53	59	65	71	78	84	90	96	103	109	115	121	127	134	140	146	152	159	165			
(ГОСТ) 95/85	20	29	41	52	64	75	87	98	110	122	133	145	156	168	180	191	203	214	226	237	249	261	272	284	295	307			
Масса конвектора, кг		3,42	3,89	4,36	4,83	5,30	5,77	6,31	6,78	7,25	7,79	8,26	8,73	9,20	9,67	10,30	10,77	11,24	11,71	12,18	12,72	13,19	13,73	14,20	14,67	15,14			

Возможно изготовление конвектора любой длины с минимальным шагом 50 мм

БК.055.200.2ТГ

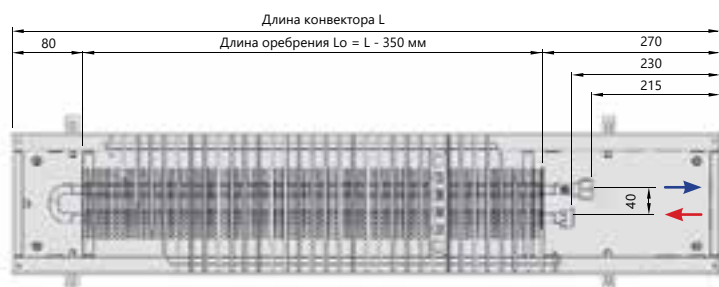

Вид сверху

- Обратный трубопровод
- Подающий трубопровод



Поперечный разрез

Теплопроизводительность

Температура теплоносителя (°C)	Температура воздуха в помещении (°C)	Стандартная длина конвектора L, мм																								
		600	700	800	900	1000	1100	1200	1300	1400	1500	1600	1700	1800	1900	2000	2100	2200	2300	2400	2500	2600	2700	2800	2900	3000
		Тепловая мощность, Вт																								
(DIN 4704) 90/70	20	24	34	44	54	63	73	83	93	102	112	122	132	141	151	161	171	180	190	200	210	219	229	239	249	258
(EN-442) 75/65	20	18	25	32	39	46	53	60	67	74	81	88	95	102	109	116	123	130	137	144	151	158	165	172	179	186
(ГОСТ) 95/85	20	32	45	58	71	84	97	109	122	135	148	161	174	187	200	212	225	238	251	264	277	290	303	315	328	341
Масса конвектора, кг		3,90	4,43	4,96	5,49	6,03	6,56	7,16	7,69	8,23	8,85	9,38	9,91	10,45	10,98	11,67	12,21	12,74	13,27	13,80	14,43	14,96	15,56	16,09	16,63	17,16

Возможно изготовление конвектора любой длины с минимальным шагом 50 мм

БК.055.260.2ТГ

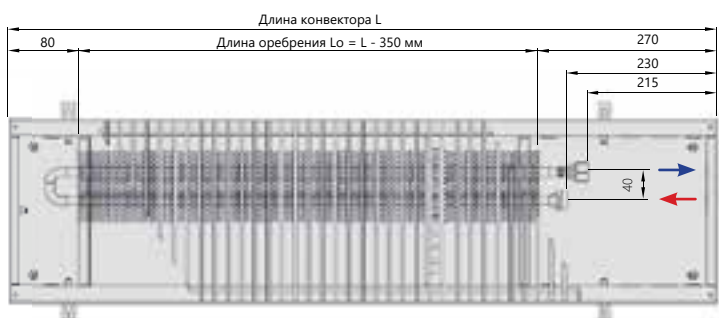

Вид сверху

- Обратный трубопровод
- Подающий трубопровод

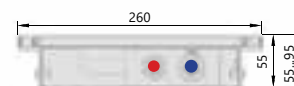

Поперечный разрез

Теплопроизводительность

Температура теплоносителя (°C)	Температура воздуха в помещении (°C)	Стандартная длина конвектора L, мм																								
		600	700	800	900	1000	1100	1200	1300	1400	1500	1600	1700	1800	1900	2000	2100	2200	2300	2400	2500	2600	2700	2800	2900	3000
		Тепловая мощность, Вт																								
(DIN 4704) 90/70	20	32	44	57	70	82	95	108	120	133	146	158	171	184	196	209	222	234	247	260	272	285	298	310	323	335
(EN-442) 75/65	20	23	32	41	51	60	69	78	87	97	106	115	124	133	143	152	161	170	179	189	198	207	216	225	235	244
(ГОСТ) 95/85	20	41	58	75	91	108	124	141	158	174	191	207	224	240	257	274	290	307	323	340	356	373	390	406	423	439
Масса конвектора, кг		4,61	5,23	5,86	6,49	7,11	7,74	8,43	9,06	9,69	10,43	11,06	11,69	12,31	12,94	13,73	14,35	14,98	15,61	16,23	16,98	17,61	18,30	18,93	19,55	20,18

Возможно изготовление конвектора любой длины с минимальным шагом 50 мм

Конвекторы, встраиваемые в пол, с естественной конвекцией



БК.055.300.2ТГ

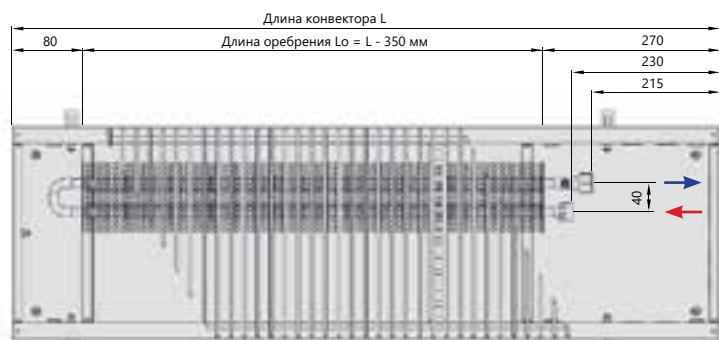

Вид сверху

Обратный трубопровод
 Подающий трубопровод

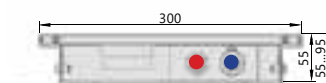

Поперечный разрез

Теплопроизводительность

Температура теплоносителя (°C)	Температура воздуха в помещении (°C)	Стандартная длина конвектора L, мм																											
		600	700	800	900	1000	1100	1200	1300	1400	1500	1600	1700	1800	1900	2000	2100	2200	2300	2400	2500	2600	2700	2800	2900	3000			
(DIN 4704) 90/70	20	34	48	62	75	89	103	117	130	144	158	171	185	199	212	226	240	254	267	281	295	308	322	336	350	363			
(EN-442) 75/65	20	25	35	45	55	65	75	85	96	106	116	126	136	146	156	166	176	186	196	206	216	226	236	246	256	266			
(ГОСТ) 95/85	20	45	62	80	98	116	134	151	169	187	205	223	240	258	276	294	312	330	347	365	383	401	419	436	454	472			
Масса конвектора, кг		5,08	5,77	6,46	7,15	7,84	8,53	9,28	9,97	10,66	11,49	12,18	12,87	13,56	14,25	15,10	15,79	16,48	17,16	17,85	18,68	19,37	20,13	20,82	21,51	22,20			

Возможно изготовление конвектора любой длины с минимальным шагом 50 мм

БК.055.300.4ТГ

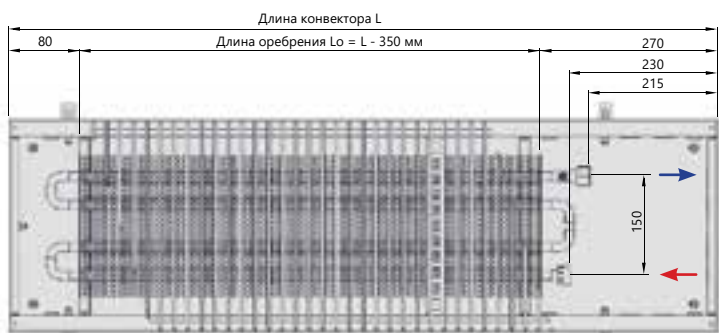

Вид сверху

Обратный трубопровод
 Подающий трубопровод



Поперечный разрез

Теплопроизводительность

Температура теплоносителя (°C)	Температура воздуха в помещении (°C)	Стандартная длина конвектора L, мм																											
		600	700	800	900	1000	1100	1200	1300	1400	1500	1600	1700	1800	1900	2000	2100	2200	2300	2400	2500	2600	2700	2800	2900	3000			
(DIN 4704) 90/70	20	46	64	83	101	119	138	156	174	193	211	229	248	266	285	303	321	340	358	376	395	413	431	450	468	486			
(EN-442) 75/65	20	34	47	61	74	88	101	114	128	141	155	168	182	195	209	222	236	249	263	276	289	303	316	330	343	357			
(ГОСТ) 95/85	20	60	83	107	131	155	179	203	227	250	274	298	322	346	370	394	417	441	465	489	513	537	561	584	608	632			
Масса конвектора, кг		5,65	6,42	7,19	7,97	8,74	9,52	10,43	11,20	11,98	12,89	13,66	14,44	15,21	15,99	16,99	17,76	18,54	19,31	20,08	21,00	21,77	22,68	23,46	24,23	25,00			

Возможно изготовление конвектора любой длины с минимальным шагом 50 мм

Высота 65 мм



Технические характеристики

Регулировка по высоте	0-40 мм.
Длина оребрения	L - 350 мм
Ширина оребрения	100/200 мм
Высота оребрения	50 мм
Диаметр трубы	15 мм

Подключение	2 × G1/2" (внутренняя резьба)
Межосевое расстояние фитингов теплообменника	50/150 мм
Максимальная температура (теплоносителя)	+95° С
Рабочее давление	16 атм (1,6 МПа)

ВК.065.160.2ТГ

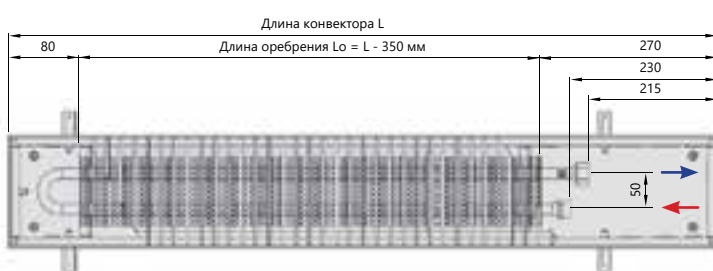

Вид сверху

Обратный трубопровод
 По аю ий т боп ово

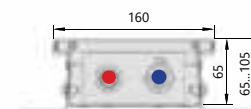

Поперечный разрез

Теплопроизводительность

Температура теплоносителя (°C)	Температура воздуха в помещении (°C)	Стандартная длина конвектора L, мм																											
		600	700	800	900	1000	1100	1200	1300	1400	1500	1600	1700	1800	1900	2000	2100	2200	2300	2400	2500	2600	2700	2800	2900	3000			
		Тепловая мощность, Вт																											
(DIN 4704) 90/70	20	35	48	62	76	90	104	117	131	145	159	173	187	200	214	228	242	256	269	283	297	311	325	339	352	366			
(EN-442) 75/65	20	25	35	45	55	65	75	85	95	105	114	124	134	144	154	164	174	184	194	204	214	224	234	244	254	264			
(ГОСТ) 95/85	20	46	64	82	100	119	137	155	173	192	210	228	246	264	283	301	319	337	356	374	392	410	429	447	465	483			
Масса конвектора, кг		3,65	4,19	4,73	5,28	5,82	6,36	6,94	7,48	8,02	8,64	9,18	9,72	10,26	10,81	11,48	12,02	12,56	13,10	13,65	14,26	14,80	15,38	15,92	16,47	17,01			

Возможно изготовление конвектора любой длины с минимальным шагом 50 мм

Конвекторы, встраиваемые в пол, с естественной конвекцией



БК.065.200.2ТГ

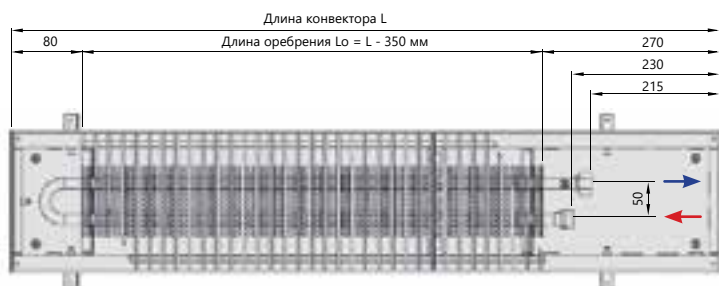

Вид сверху

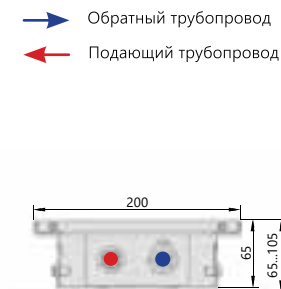

Поперечный разрез

Теплопроизводительность

Температура теплоносителя (°C)	Температура воздуха в помещении (°C)	Стандартная длина конвектора L, мм																											
		600	700	800	900	1000	1100	1200	1300	1400	1500	1600	1700	1800	1900	2000	2100	2200	2300	2400	2500	2600	2700	2800	2900	3000			
		Тепловая мощность, Вт																											
(DIN 4704) 90/70	20	39	54	70	85	101	116	132	147	162	178	193	209	224	240	255	271	286	302	317	333	348	364	379	395	410			
(EN-442) 75/65	20	28	39	51	62	73	84	96	107	118	129	141	152	163	174	186	197	208	219	231	242	253	264	276	287	298			
(ГОСТ) 95/85	20	51	71	91	111	132	152	172	193	213	233	253	274	294	314	334	355	375	395	415	436	456	476	496	517	537			
Масса конвектора, кг		4,14	4,75	5,35	5,96	6,56	7,17	7,81	8,42	9,03	9,72	10,33	10,94	11,54	12,15	12,88	13,49	14,10	14,70	15,31	16,01	16,61	17,26	17,86	18,47	19,07			

Возможно изготовление конвектора любой длины с минимальным шагом 50 мм

БК.065.260.2ТГ

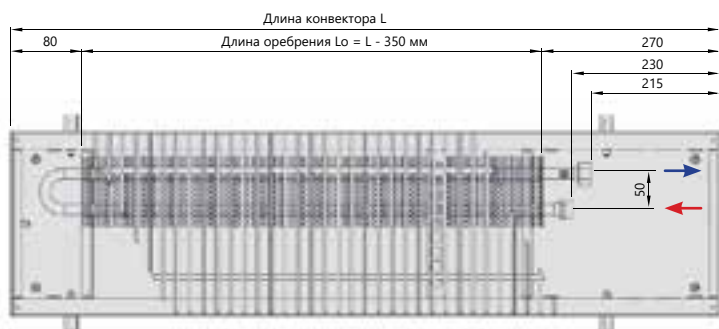

Вид сверху

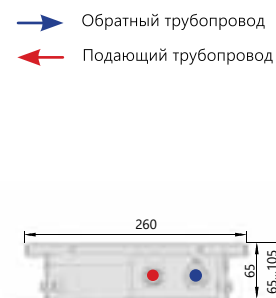

Поперечный разрез

Теплопроизводительность

Температура теплоносителя (°C)	Температура воздуха в помещении (°C)	Стандартная длина конвектора L, мм																											
		600	700	800	900	1000	1100	1200	1300	1400	1500	1600	1700	1800	1900	2000	2100	2200	2300	2400	2500	2600	2700	2800	2900	3000			
		Тепловая мощность, Вт																											
(DIN 4704) 90/70	20	50	70	90	110	131	151	171	191	211	231	251	271	291	311	331	351	372	392	412	432	452	472	492	512	532			
(EN-442) 75/65	20	37	52	66	81	96	110	125	140	155	169	184	199	214	228	243	258	273	287	302	317	331	346	361	376	390			
(ГОСТ) 95/85	20	65	91	117	144	170	196	222	248	274	300	326	352	378	405	431	457	483	509	535	561	587	613	639	666	692			
Масса конвектора, кг		4,88	5,58	6,28	6,98	7,68	8,38	9,12	9,83	10,53	11,35	12,05	12,76	13,46	14,16	14,99	15,69	16,40	17,10	17,80	18,62	19,32	20,07	20,77	21,47	22,17			

Возможно изготовление конвектора любой длины с минимальным шагом 50 мм

БК.065.300.2ТГ

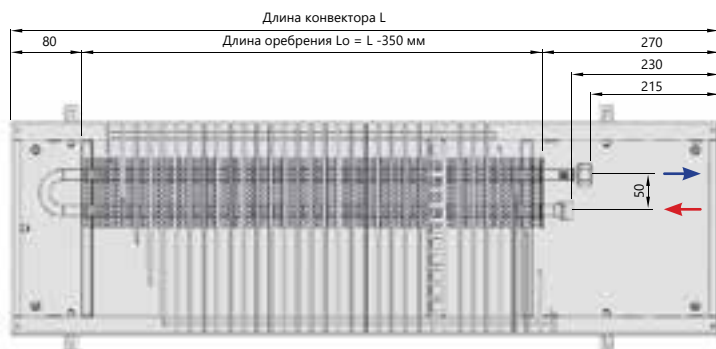

Вид сверху

Обратный трубопровод
 Подающий трубопровод

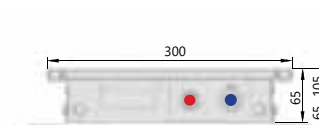

Поперечный разрез

Теплопроизводительность

Температура теплоносителя (°C)	Температура воздуха в помещении (°C)	Стандартная длина конвектора L, мм																												
		600	700	800	900	1000	1100	1200	1300	1400	1500	1600	1700	1800	1900	2000	2100	2200	2300	2400	2500	2600	2700	2800	2900	3000				
(DIN 4704) 90/70	20	54	76	98	120	141	163	185	207	228	250	272	294	315	337	359	381	402	424	446	468	489	511	533	555	576				
(EN-442) 75/65	20	40	56	72	89	105	121	137	153	169	185	201	217	233	249	266	282	298	314	330	346	362	378	394	410	427				
(ГОСТ) 95/85	20	70	98	126	154	182	210	238	266	294	322	351	379	407	435	463	491	519	547	575	603	631	659	687	715	743				
Масса конвектора, кг		5,37	6,13	6,90	7,66	8,43	9,19	10,00	10,76	11,53	12,44	13,20	13,97	14,74	15,50	16,40	17,16	17,93	18,69	19,46	20,37	21,13	21,94	22,70	23,47	24,24				

Возможно изготовление конвектора любой длины с минимальным шагом 50 мм

БК.065.300.4ТГ

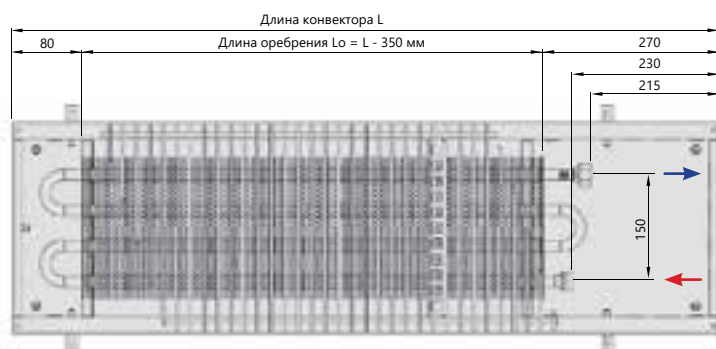

Вид сверху

Обратный трубопровод
 Подающий трубопровод



Поперечный разрез

Теплопроизводительность

Температура теплоносителя (°C)	Температура воздуха в помещении (°C)	Стандартная длина конвектора L, мм																												
		600	700	800	900	1000	1100	1200	1300	1400	1500	1600	1700	1800	1900	2000	2100	2200	2300	2400	2500	2600	2700	2800	2900	3000				
(DIN 4704) 90/70	20	73	102	131	160	189	218	248	277	306	335	364	393	422	451	481	510	539	568	597	626	655	684	713	743	772				
(EN-442) 75/65	20	54	75	97	119	140	162	183	205	226	248	269	291	313	334	356	377	399	420	442	463	485	507	528	550	571				
(ГОСТ) 95/85	20	94	131	169	207	244	282	319	357	394	432	469	507	545	582	620	657	695	732	770	807	845	883	920	958	995				
Масса конвектора, кг		5,87	6,77	7,67	8,57	9,47	10,37	11,34	12,24	13,14	14,19	15,08	15,98	16,88	17,78	18,85	19,75	20,65	21,54	22,44	23,49	24,39	25,36	26,26	27,16	28,06				

Возможно изготовление конвектора любой длины с минимальным шагом 50 мм

Конвекторы, встраиваемые в пол, с естественной конвекцией



Высота 70 мм



Технические характеристики

Регулировка по высоте	0-40 мм.	Подключение	2 × G1/2" (внутренняя резьба)
Длина оребрения	L - 350 мм	Межосевое расстояние фитингов теплообменника	50/150 мм
Ширина оребрения	100/200 мм	Максимальная температура (теплоносителя)	+95° С
Высота оребрения	50 мм	Рабочее давление	16 атм (1,6 МПа)
Диаметр трубы	15 мм		

ВК.070.160.2ТГ

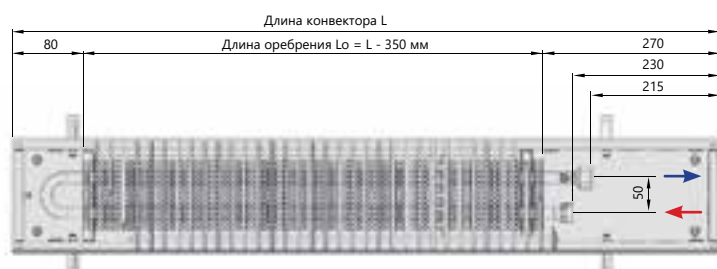

Вид сверху

Обратный трубопровод
 Подающий трубопровод

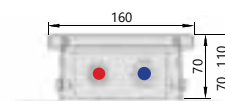

Поперечный разрез

Теплопроизводительность

Температура теплоносителя (°C)	Температура воздуха в помещении (°C)	Стандартная длина конвектора L, мм																											
		600	700	800	900	1000	1100	1200	1300	1400	1500	1600	1700	1800	1900	2000	2100	2200	2300	2400	2500	2600	2700	2800	2900	3000			
		Тепловая мощность, Вт																											
(DIN 4704) 90/70	20	43	60	77	94	111	128	145	162	179	196	213	231	248	265	282	299	316	333	350	367	384	401	418	435	453			
(EN-442) 75/65	20	31	43	56	68	81	93	105	118	130	143	155	168	180	192	205	217	230	242	254	267	279	292	304	316	329			
(ГОСТ) 95/85	20	56	78	101	123	145	168	190	212	235	257	280	302	324	347	369	391	414	436	458	481	503	526	548	570	593			
Масса конвектора, кг		3,71	4,26	4,81	5,36	5,91	6,46	7,05	7,60	8,15	8,77	9,32	9,87	10,42	10,97	11,65	12,20	12,75	13,30	13,85	14,47	15,02	15,61	16,16	16,71	17,26			

Возможно изготовление конвектора любой длины с минимальным шагом 50 мм

БК.070.200.2ТГ



Вид сверху

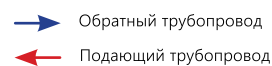

Поперечный разрез

Теплопроизводительность

Температура теплоносителя (°C)	Температура воздуха в помещении (°C)	Стандартная длина конвектора L, мм																								
		600	700	800	900	1000	1100	1200	1300	1400	1500	1600	1700	1800	1900	2000	2100	2200	2300	2400	2500	2600	2700	2800	2900	3000
(DIN 4704) 90/70	20	49	68	88	108	127	147	166	186	205	225	244	264	284	303	323	342	362	381	401	420	440	460	479	499	518
(EN-442) 75/65	20	36	50	65	79	93	108	122	136	151	165	179	194	208	222	237	251	265	280	294	308	323	337	351	366	380
(ГОСТ) 95/85	20	64	89	114	140	165	191	216	241	267	292	318	343	369	394	419	445	470	496	521	546	572	597	623	648	673
Масса конвектора, кг		4,20	4,82	5,43	6,05	6,66	7,27	7,93	8,54	9,15	9,86	10,47	11,09	11,70	12,32	13,06	13,67	14,29	14,90	15,52	16,22	16,84	17,49	18,10	18,72	19,33

Возможно изготовление конвектора любой длины с минимальным шагом 50 мм

БК.070.260.2ТГ

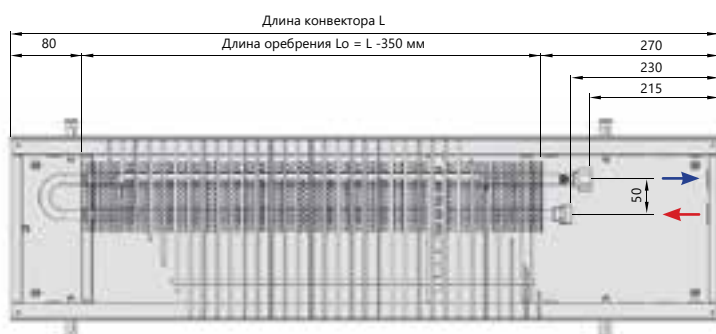

Вид сверху

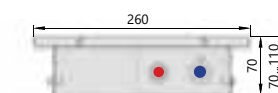
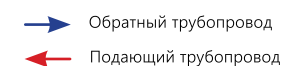

Поперечный разрез

Теплопроизводительность

Температура теплоносителя (°C)	Температура воздуха в помещении (°C)	Стандартная длина конвектора L, мм																								
		600	700	800	900	1000	1100	1200	1300	1400	1500	1600	1700	1800	1900	2000	2100	2200	2300	2400	2500	2600	2700	2800	2900	3000
(DIN 4704) 90/70	20	62	87	112	137	162	187	212	237	261	286	311	336	361	386	411	436	461	486	510	535	560	585	610	635	660
(EN-442) 75/65	20	46	65	83	101	120	138	157	175	194	212	230	249	267	286	304	323	341	359	378	396	415	433	452	470	488
(ГОСТ) 95/85	20	80	112	144	177	209	241	273	305	337	369	401	433	466	498	530	562	594	626	658	690	722	755	787	819	851
Масса конвектора, кг		4,94	5,65	6,36	7,07	7,78	8,49	9,24	9,95	10,66	11,49	12,20	12,91	13,62	14,33	15,17	15,88	16,59	17,30	18,01	18,85	19,56	20,30	21,01	21,72	22,43

Возможно изготовление конвектора любой длины с минимальным шагом 50 мм



Конвекторы, встраиваемые в пол, с естественной конвекцией

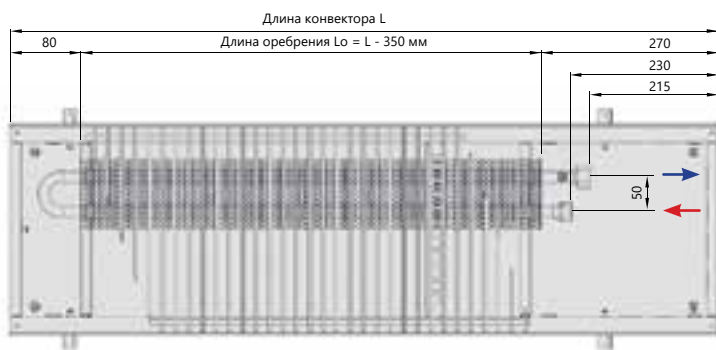

ВК.070.300.2ТГ



Вид сверху

 Обратный трубопровод
 Подающий трубопровод

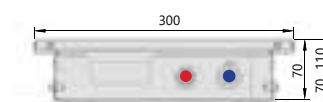

Поперечный разрез

Теплопроизводительность



Температура теплоносителя (°C)	Температура воздуха в помещении (°C)	Стандартная длина конвектора L, мм																											
		600	700	800	900	1000	1100	1200	1300	1400	1500	1600	1700	1800	1900	2000	2100	2200	2300	2400	2500	2600	2700	2800	2900	3000			
(DIN 4704) 90/70	20	67	94	121	148	175	202	228	255	282	309	336	363	390	417	443	470	497	524	551	578	605	632	658	685	712			
(EN-442) 75/65	20	50	70	90	110	130	151	171	191	211	231	251	271	291	311	331	351	371	391	412	432	452	472	492	512	532			
(ГОСТ) 95/85	20	86	120	155	189	224	258	292	327	361	396	430	464	499	533	568	602	636	671	705	740	774	808	843	877	911			
Масса конвектора, кг		5,44	6,21	6,99	7,76	8,53	9,31	10,12	10,89	11,67	12,58	13,36	14,13	14,90	15,68	16,58	17,36	18,13	18,90	19,68	20,59	21,37	22,18	22,95	23,73	24,50			

Возможно изготовление конвектора любой длины с минимальным шагом 50 мм

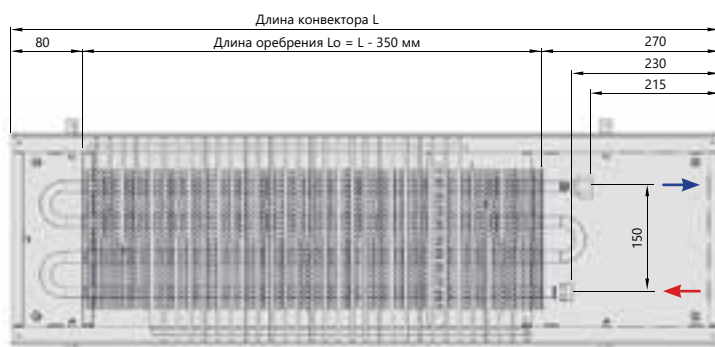
ВК.070.300.4ТГ



Вид сверху

 Обратный трубопровод
 Подающий трубопровод



Поперечный разрез

Теплопроизводительность

Температура теплоносителя (°C)	Температура воздуха в помещении (°C)	Стандартная длина конвектора L, мм																											
		600	700	800	900	1000	1100	1200	1300	1400	1500	1600	1700	1800	1900	2000	2100	2200	2300	2400	2500	2600	2700	2800	2900	3000			
(DIN 4704) 90/70	20	85	120	154	188	222	256	291	325	359	393	427	462	496	530	564	598	632	667	701	735	769	803	838	872	906			
(EN-442) 75/65	20	64	89	115	140	166	192	217	243	268	294	319	345	370	396	421	447	472	498	524	549	575	600	626	651	677			
(ГОСТ) 95/85	20	109	153	197	241	284	328	372	416	459	503	547	591	634	678	722	766	809	853	897	941	984	1028	1072	1116	1159			
Масса конвектора, кг		5,95	6,85	7,76	8,67	9,57	10,48	11,46	12,37	13,28	14,33	15,24	16,14	17,05	17,96	19,03	19,94	20,85	21,75	22,66	23,71	24,62	25,60	26,51	27,42	28,32			

Возможно изготовление конвектора любой длины с минимальным шагом 50 мм

Высота 75 мм



Технические характеристики

Регулировка по высоте	0-40 мм.
Длина оребрения	L - 350 мм
Ширина оребрения	100/200/300 мм
Высота оребрения	50 мм
Диаметр трубы	15 мм

Подключение	2 × G1/2" (внутренняя резьба)
Межосевое расстояние фитингов теплообменника	50/150/250 мм
Максимальная температура (теплоносителя)	+95° C
Рабочее давление	16 атм (1,6 МПа)

ВК.075.160.2ТГ



Вид сверху

Обратный трубопровод
 Подающий трубопровод

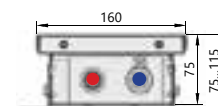

Поперечный разрез

Теплопроизводительность



Температура теплоносителя (°C)	Температура воздуха в помещении (°C)	Стандартная длина конвектора L, мм																											
		600	700	800	900	1000	1100	1200	1300	1400	1500	1600	1700	1800	1900	2000	2100	2200	2300	2400	2500	2600	2700	2800	2900	3000			
		Тепловая мощность, Вт																											
(DIN 4704) 90/70	20	49	69	89	109	128	148	168	188	208	227	247	267	287	306	326	346	366	385	405	425	445	464	484	504	524			
(EN-442) 75/65	20	36	51	65	80	94	109	123	138	152	167	181	196	210	225	239	254	268	283	297	312	326	341	355	370	384			
(ГОСТ) 95/85	20	64	90	116	141	167	193	218	244	270	295	321	347	372	398	424	450	475	501	527	552	578	604	629	655	681			
Масса конвектора, кг		4.28	4.86	5.46	6.08	6.70	7.32	7.97	8.59	9.21	9.90	10.51	11.13	11.74	12.36	13.11	13.73	14.35	14.95	15.57	16.27	16.88	17.54	18.16	18.78	19.40			

Возможно изготовление конвектора любой длины с минимальным шагом 50 мм

Конвекторы, встраиваемые в пол, с естественной конвекцией



БК.075.200.2ТГ

 Обратный трубопровод
 Подающий трубопровод



Вид сверху

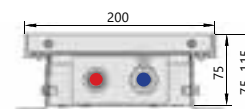



Поперечный разрез

Теплопроизводительность

Температура теплоносителя (°C)	Температура воздуха в помещении (°C)	Стандартная длина конвектора L, мм																								
		600	700	800	900	1000	1100	1200	1300	1400	1500	1600	1700	1800	1900	2000	2100	2200	2300	2400	2500	2600	2700	2800	2900	3000
(DIN 4704) 90/70	20	55	77	100	122	144	166	188	210	232	255	277	299	321	343	365	387	409	432	454	476	498	520	542	564	587
(EN-442) 75/65	20	41	57	74	90	106	123	139	156	172	188	205	221	238	254	270	287	303	319	336	352	369	385	401	418	434
(ГОСТ) 95/85	20	71	100	128	157	186	214	243	271	300	328	357	385	414	442	471	499	528	557	585	614	642	671	699	728	756
Масса конвектора, кг		4.76	5.44	6.11	6.79	7.47	8.15	8.88	9.56	10.24	11.02	11.68	12.37	13.05	13.73	14.55	15.23	15.91	16.58	17.26	18.04	18.72	19.44	20.13	20.81	21.49

Возможно изготовление конвектора любой длины с минимальным шагом 50 мм и глубиной до 600 мм.

БК.075.260.2ТГ

 Обратный трубопровод
 Подающий трубопровод



Вид сверху

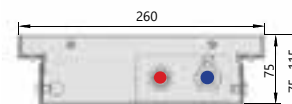

Поперечный разрез

Теплопроизводительность

Температура теплоносителя (°C)	Температура воздуха в помещении (°C)	Стандартная длина конвектора L, мм																								
		600	700	800	900	1000	1100	1200	1300	1400	1500	1600	1700	1800	1900	2000	2100	2200	2300	2400	2500	2600	2700	2800	2900	3000
(DIN 4704) 90/70	20	72	101	129	158	187	215	244	273	302	330	359	388	417	445	474	503	531	560	589	618	646	675	704	733	761
(EN-442) 75/65	20	54	75	97	118	139	161	182	204	225	247	268	290	311	333	354	376	397	418	440	461	483	504	526	547	569
(ГОСТ) 95/85	20	92	129	165	202	239	276	312	249	386	423	460	496	533	570	607	643	680	717	754	790	827	864	901	937	974
Масса конвектора, кг		5.54	6.31	7.08	7.85	8.63	9.41	10.23	11.01	11.79	12.69	13.45	14.23	15.01	15.79	16.70	17.47	18.25	19.01	19.79	20.69	21.47	22.29	23.07	23.85	24.63

Возможно изготовление конвектора любой длины с минимальным шагом 50 мм

БК.075.300.2ТГ

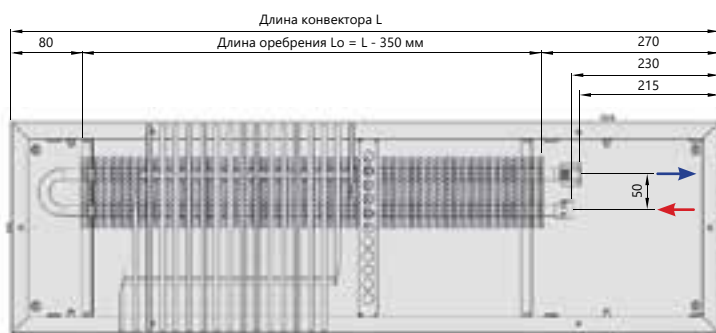

Вид сверху

Обратный трубопровод
 Подающий трубопровод

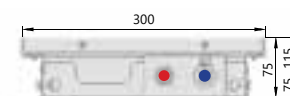

Поперечный разрез

Теплопроизводительность

Температура теплоносителя (°C)	Температура воздуха в помещении (°C)	Стандартная длина конвектора L, мм																											
		600	700	800	900	1000	1100	1200	1300	1400	1500	1600	1700	1800	1900	2000	2100	2200	2300	2400	2500	2600	2700	2800	2900	3000			
(DIN 4704) 90/70	20	78	109	140	171	202	233	264	295	327	358	389	420	451	482	513	544	575	607	638	669	700	731	762	793	824			
(EN-442) 75/65	20	59	82	106	129	152	176	199	223	246	270	293	317	340	363	387	410	434	457	481	504	528	551	574	598	621			
(ГОСТ) 95/85	20	99	138	178	217	257	296	336	375	415	454	494	533	573	612	652	691	731	770	810	849	889	928	968	1007	1047			
Масса конвектора, кг		6.06	6.90	7.72	8.57	9.41	10.25	11.13	11.97	12.82	13.80	14.63	15.47	16.31	17.15	18.13	18.97	19.81	20.64	21.48	22.47	23.31	24.19	25.03	25.87	26.72			

Возможно изготовление конвектора любой длины с минимальным шагом 50 мм

БК.075.300.4ТГ

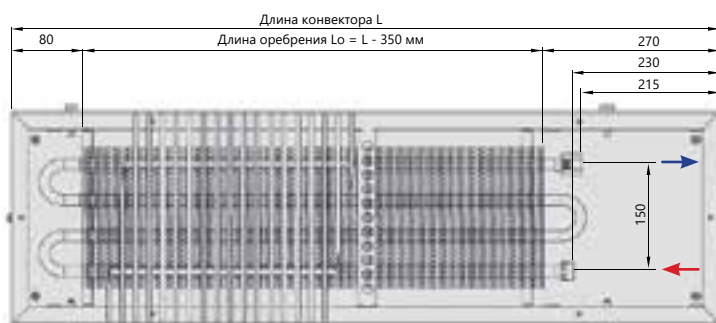

Вид сверху

Обратный трубопровод
 Подающий трубопровод



Поперечный разрез

Теплопроизводительность

Температура теплоносителя (°C)	Температура воздуха в помещении (°C)	Стандартная длина конвектора L, мм																											
		600	700	800	900	1000	1100	1200	1300	1400	1500	1600	1700	1800	1900	2000	2100	2200	2300	2400	2500	2600	2700	2800	2900	3000			
(DIN 4704) 90/70	20	104	146	187	229	271	312	354	396	437	479	521	562	604	646	687	729	771	812	854	896	937	979	1021	1062	1104			
(EN-442) 75/65	20	78	110	141	173	204	235	267	298	330	361	392	424	455	487	518	549	581	612	644	675	706	738	769	801	832			
(ГОСТ) 95/85	20	132	185	238	291	344	397	450	503	555	608	661	714	767	820	873	926	979	1031	1084	1137	1190	1243	1296	1349	1402			
Масса конвектора, кг		6.56	7.54	8.50	9.47	10.45	11.42	12.48	13.45	14.43	15.55	16.51	17.48	18.46	19.43	20.58	21.55	22.53	23.49	24.46	25.58	26.56	27.61	28.59	29.56	30.54			

Возможно изготовление конвектора любой длины с минимальным шагом 50 мм

Конвекторы, встраиваемые в пол, с естественной конвекцией



БК.075.360.4ТГ

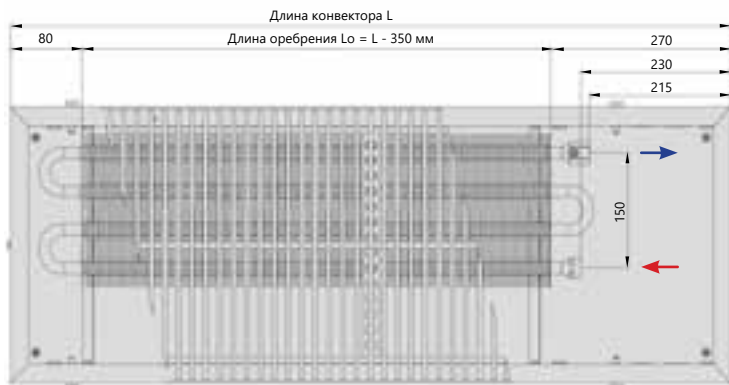

Вид сверху

Обратный трубопровод
 Подающий трубопровод

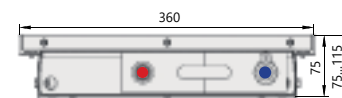

Поперечный разрез

Теплопроизводительность

Температура теплоносителя (°C)	Температура воздуха в помещении (°C)	Стандартная длина конвектора L, мм																											
		600	700	800	900	1000	1100	1200	1300	1400	1500	1600	1700	1800	1900	2000	2100	2200	2300	2400	2500	2600	2700	2800	2900	3000			
(DIN 4704) 90/70	20	113	158	203	248	293	338	383	428	473	519	564	609	654	699	744	789	834	879	924	969	1015	1060	1105	1150	1195			
(EN-442) 75/65	20	86	120	154	189	223	257	292	326	360	394	429	463	497	532	566	600	635	669	703	737	772	806	840	875	909			
(ГОСТ) 95/85	20	142	199	256	313	369	426	483	540	597	653	710	767	824	881	938	994	1051	1108	1165	1222	1278	1335	1392	1449	1506			
Масса конвектора, кг		7.34	8.44	9.49	10.57	11.64	12.72	13.87	14.94	16.01	17.27	18.32	19.40	20.47	21.54	22.79	23.86	24.93	25.99	27.06	28.31	29.39	30.54	31.61	32.69	33.76			

Возможно изготовление конвектора любой длины с минимальным шагом 50 мм

БК.075.400.4ТГ

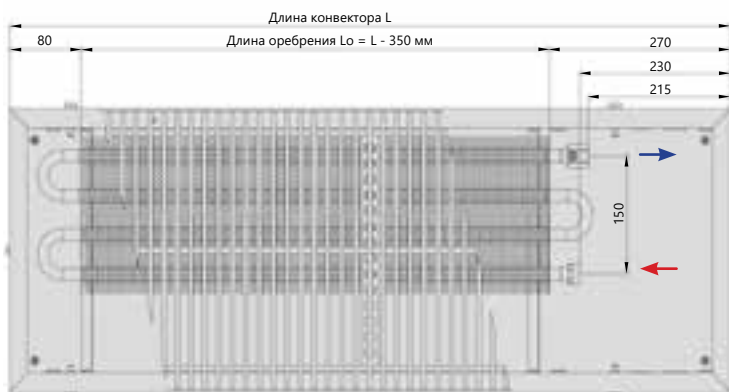

Вид сверху

Обратный трубопровод
 Подающий трубопровод

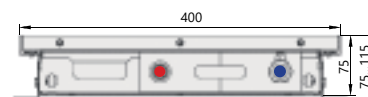

Поперечный разрез

Теплопроизводительность

Температура теплоносителя (°C)	Температура воздуха в помещении (°C)	Стандартная длина конвектора L, мм																											
		600	700	800	900	1000	1100	1200	1300	1400	1500	1600	1700	1800	1900	2000	2100	2200	2300	2400	2500	2600	2700	2800	2900	3000			
(DIN 4704) 90/70	20	117	164	211	257	304	351	398	445	492	538	585	632	679	726	772	819	866	913	960	1006	1053	1100	1147	1194	1240			
(EN-442) 75/65	20	90	126	162	198	234	270	305	341	377	413	449	485	521	557	593	629	665	701	737	773	809	845	880	916	952			
(ГОСТ) 95/85	20	146	205	263	322	380	439	498	556	615	673	732	790	849	907	966	1024	1083	1141	1200	1259	1317	1376	1434	1493	1551			
Масса конвектора, кг		7.86	9.02	10.14	11.28	12.42	13.56	14.77	15.91	17.05	18.38	19.50	20.64	21.78	22.92	24.22	25.36	26.50	27.62	28.76	30.09	31.23	32.45	33.58	34.72	35.86			

Возможно изготовление конвектора любой длины с минимальным шагом 50 мм

ВК.075.400.6ТГ

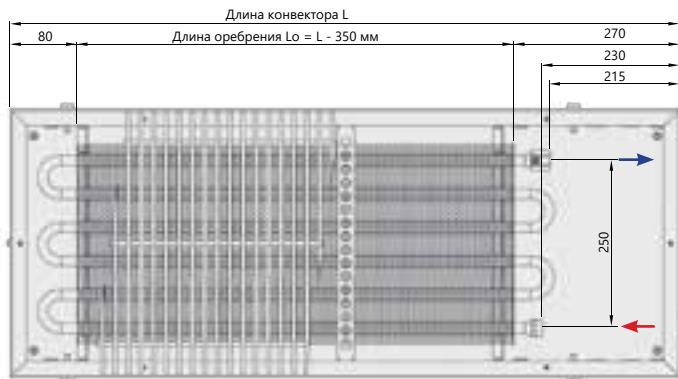

Вид сверху

Обратный трубопровод
 Подающий трубопровод

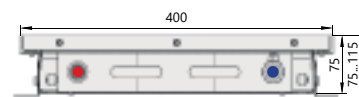

Поперечный разрез

Теплопроизводительность

Температура теплоносителя (°C)	Температура воздуха в помещении (°C)	Стандартная длина конвектора L, мм																											
		600	700	800	900	1000	1100	1200	1300	1400	1500	1600	1700	1800	1900	2000	2100	2200	2300	2400	2500	2600	2700	2800	2900	3000			
		Тепловая мощность, Вт																											
(DIN 4704) 90/70	20	152	213	274	335	396	457	518	579	640	701	762	823	884	945	1006	1067	1128	1189	1250	1311	1372	1433	1494	1555	1616			
(EN-442) 75/65	20	117	164	211	257	304	351	398	445	491	538	585	632	679	726	772	819	866	913	960	1006	1053	1100	1147	1194	1240			
(ГОСТ) 95/85	20	191	267	343	419	496	572	648	724	801	877	953	1029	1106	1182	1258	1334	1410	1487	1563	1639	1715	1792	1868	1944	2020			
Масса конвектора, кг		8.37	9.66	10.92	12.19	13.46	14.73	16.12	17.39	18.66	20.13	21.38	22.65	23.92	25.20	26.68	27.95	29.22	30.47	31.74	33.21	34.48	35.87	37.14	38.41	39.68			

Возможно изготовление конвектора любой длины с минимальным шагом 50 мм

Высота 75 мм

ЭКО

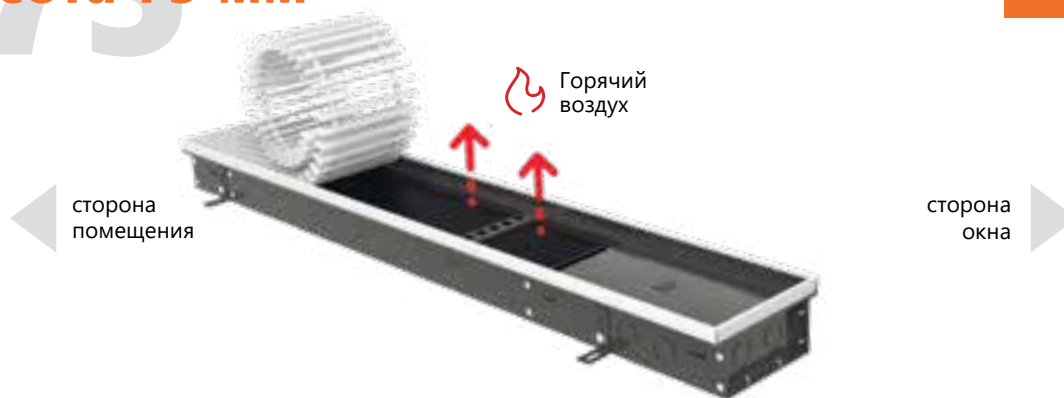

Технические характеристики

Регулировка по высоте	0-40 мм.	Подключение	2 × G1/2" (внутренняя резьба)
Длина оребрения	L - 350 мм	Межосевое расстояние фитингов теплообменника	40/140 мм
Ширина оребрения	100/200 мм	Максимальная температура (теплоносителя)	+95° C
Высота оребрения	40 мм	Рабочее давление	16 атм (1,6 МПа)
Диаметр трубы	12 мм		

Конвекторы, встраиваемые в пол, с естественной конвекцией



ВК.ЭКО.075.200.2ТГ

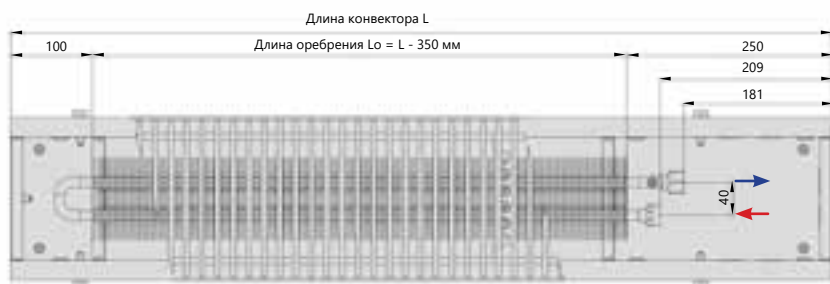

Вид сверху

Обратный трубопровод
 Подающий трубопровод

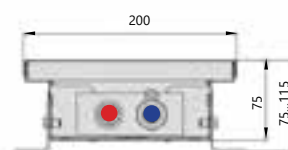

Поперечный разрез

Теплопроизводительность

Температура теплоносителя (°C)	Температура воздуха в помещении (°C)	Стандартная длина конвектора L, мм																											
		600	700	800	900	1000	1100	1200	1300	1400	1500	1600	1700	1800	1900	2000	2100	2200	2300	2400	2500	2600	2700	2800	2900	3000			
(DIN 4704) 90/70	20	45	64	82	100	118	136	154	172	191	209	227	245	263	281	299	318	336	354	372	390	408	426	445	463	481			
(EN-442) 75/65	20	34	47	60	74	87	101	114	128	141	154	168	181	195	208	222	235	249	262	275	289	302	316	329	343	356			
(ГОСТ) 95/85	20	59	82	105	129	152	176	199	222	246	269	293	316	339	363	386	410	433	456	480	503	527	550	573	597	620			
Масса конвектора, кг		4.22	4.83	5.42	6.03	6.64	7.25	7.89	8.50	9.11	9.81	10.40	11.01	11.62	12.23	12.96	13.57	14.18	14.77	15.38	16.08	16.69	17.33	17.94	18.55	19.16			

Возможно изготовление конвектора любой длины с минимальным шагом 50 мм

ВК.ЭКО.075.260.2ТГ

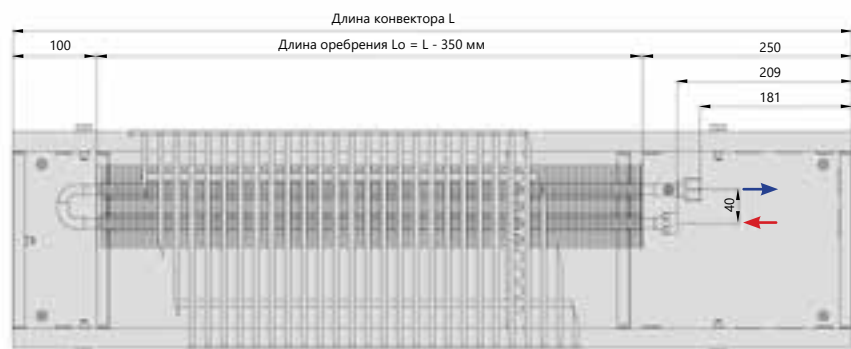

Вид сверху

Обратный трубопровод
 Подающий трубопровод

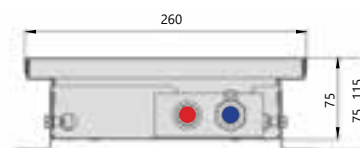

Поперечный разрез

Теплопроизводительность

Температура теплоносителя (°C)	Температура воздуха в помещении (°C)	Стандартная длина конвектора L, мм																											
		600	700	800	900	1000	1100	1200	1300	1400	1500	1600	1700	1800	1900	2000	2100	2200	2300	2400	2500	2600	2700	2800	2900	3000			
(DIN 4704) 90/70	20	59	82	106	130	153	177	200	224	247	271	294	318	342	365	389	412	436	459	483	506	530	554	577	601	624			
(EN-442) 75/65	20	44	62	79	97	114	132	150	167	185	202	220	238	255	273	290	308	326	343	361	378	396	414	431	449	466			
(ГОСТ) 95/85	20	75	106	136	166	196	226	256	286	317	347	377	407	437	467	497	528	558	588	618	648	678	708	739	769	799			
Масса конвектора, кг		4.96	5.67	6.36	7.06	7.77	8.47	9.21	9.91	10.62	11.44	12.13	12.84	13.54	14.25	15.07	15.78	16.48	17.17	17.88	18.71	19.41	20.15	20.85	21.56	22.26			

Возможно изготовление конвектора любой длины с минимальным шагом 50 мм

ВК.ЭКО.075.300.2ТГ

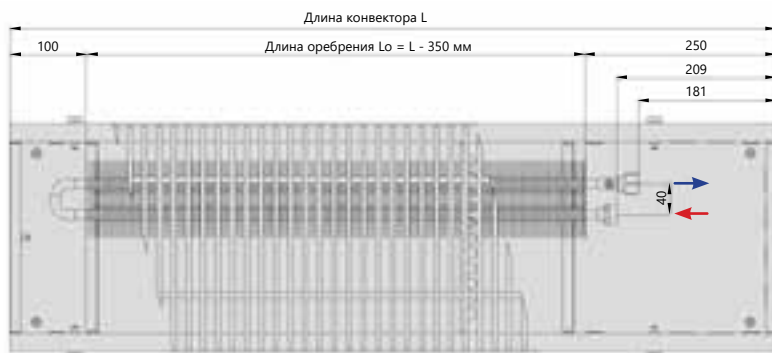

Вид сверху

Обратный трубопровод
 Подающий трубопровод

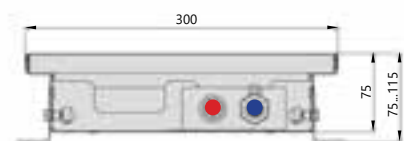

Поперечный разрез

Теплопроизводительность

Температура теплоносителя (°C)	Температура воздуха в помещении (°C)	Стандартная длина конвектора L, мм																											
		600	700	800	900	1000	1100	1200	1300	1400	1500	1600	1700	1800	1900	2000	2100	2200	2300	2400	2500	2600	2700	2800	2900	3000			
		Тепловая мощность, Вт																											
(DIN 4704) 90/70	20	64	89	115	140	166	191	217	242	268	293	319	344	370	395	421	446	472	497	523	548	574	599	625	650	676			
(EN-442) 75/65	20	48	67	87	106	125	144	163	183	202	221	240	260	279	298	317	336	356	375	394	413	433	452	471	490	509			
(ГОСТ) 95/85	20	81	113	146	178	211	243	275	308	340	372	405	437	470	502	534	567	599	632	664	696	729	761	794	826	858			
Масса конвектора, кг		5.46	6.23	6.98	7.75	8.52	9.28	10.08	10.85	11.62	12.54	13.29	14.06	14.82	15.59	16.48	17.25	18.02	18.77	19.54	20.45	21.22	22.02	22.79	23.56	24.33			

Возможно изготовление конвектора любой длины с минимальным шагом 50 мм

ВК.ЭКО.075.300.4ТГ

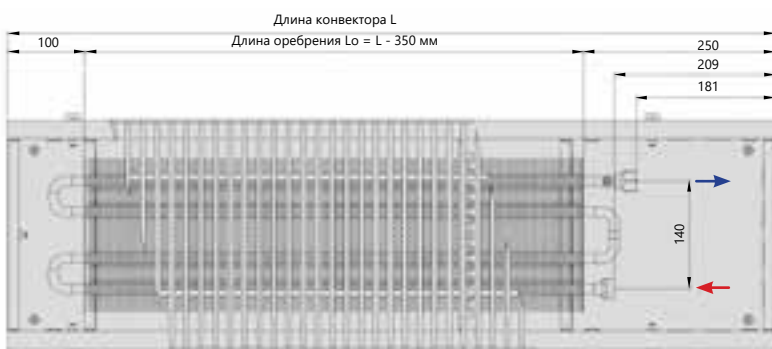

Вид сверху

Обратный трубопровод
 Подающий трубопровод

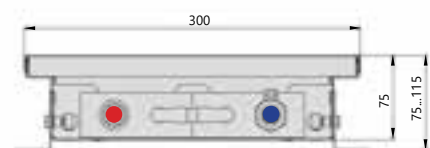

Поперечный разрез

Теплопроизводительность

Температура теплоносителя (°C)	Температура воздуха в помещении (°C)	Стандартная длина конвектора L, мм																											
		600	700	800	900	1000	1100	1200	1300	1400	1500	1600	1700	1800	1900	2000	2100	2200	2300	2400	2500	2600	2700	2800	2900	3000			
		Тепловая мощность, Вт																											
(DIN 4704) 90/70	20	85	120	154	188	222	256	290	324	359	393	427	461	495	529	564	598	632	666	700	734	769	803	837	871	905			
(EN-442) 75/65	20	64	90	116	142	167	193	219	245	270	296	322	348	373	399	425	451	476	502	528	554	579	605	631	657	682			
(ГОСТ) 95/85	20	108	152	195	239	282	325	369	412	455	499	542	586	629	672	716	759	802	846	889	933	976	1019	1063	1106	1149			
Масса конвектора, кг		5.90	6.79	7.66	8.54	9.43	10.32	11.27	12.15	13.04	14.07	14.94	15.83	16.71	17.60	18.64	19.53	20.41	21.28	22.17	23.20	24.09	25.04	25.92	26.81	27.70			

Возможно изготовление конвектора любой длины с минимальным шагом 50 мм

Конвекторы, встраиваемые в пол, с естественной конвекцией



Высота 80 мм



Технические характеристики

Регулировка по высоте	0-40 мм.	Подключение	2 × G1/2" (внутренняя резьба)
Длина оребрения	L - 350 мм	Межосевое расстояние фитингов теплообменника	50/150/250 мм
Ширина оребрения	100/200/300 мм	Максимальная температура (теплоносителя)	+95° С
Высота оребрения	50 мм	Рабочее давление	16 атм (1,6 МПа)
Диаметр трубы	15 мм		

ВК.080.160.2ТГ



Вид сверху

Обратный трубопровод
 Подающий трубопровод

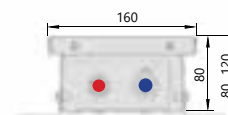

Поперечный разрез

Теплопроизводительность

Температура теплоносителя (°C)	Температура воздуха в помещении (°C)	Стандартная длина конвектора L, мм																								
		600	700	800	900	1000	1100	1200	1300	1400	1500	1600	1700	1800	1900	2000	2100	2200	2300	2400	2500	2600	2700	2800	2900	3000
		Тепловая мощность, Вт																								
(DIN 4704) 90/70	20	61	85	110	134	159	183	208	232	256	281	305	330	354	379	403	427	452	476	501	525	550	574	598	623	647
(EN-442) 75/65	20	45	63	81	99	118	136	154	172	190	208	226	244	262	280	298	316	334	353	371	389	407	425	443	461	479
(ГОСТ) 95/85	20	79	110	142	173	205	236	268	299	331	362	394	425	457	488	520	551	583	614	646	677	709	740	772	803	835
Масса конвектора, кг		4.35	4.99	5.62	6.26	6.90	7.53	8.21	8.84	9.48	10.19	10.82	11.46	12.09	12.73	13.50	14.13	14.77	15.40	16.04	16.75	17.38	18.06	18.70	19.33	19.97

Возможно изготовление конвектора любой длины с минимальным шагом 50 мм

ВК.080.200.2ТГ

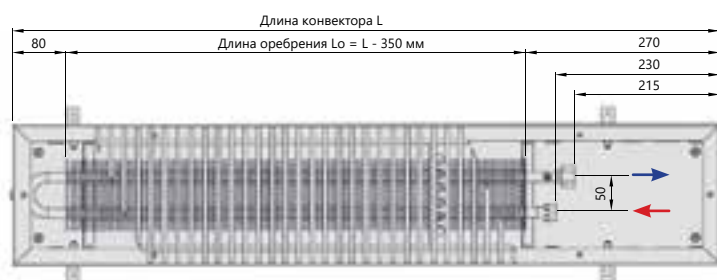

Вид сверху

Обратный трубопровод
 Подающий трубопровод

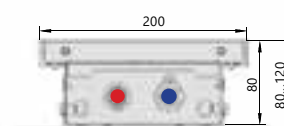

Поперечный разрез

Теплопроизводительность

Температура теплоносителя (°C)	Температура воздуха в помещении (°C)	Стандартная длина конвектора L, мм																											
		600	700	800	900	1000	1100	1200	1300	1400	1500	1600	1700	1800	1900	2000	2100	2200	2300	2400	2500	2600	2700	2800	2900	3000			
(DIN 4704) 90/70	20	70	98	126	154	182	210	238	266	294	322	350	378	406	434	462	489	517	545	573	601	629	657	685	713	741			
(EN-442) 75/65	20	52	73	94	115	136	157	178	198	219	240	261	282	303	324	345	366	387	407	428	449	470	491	512	533	554			
(ГОСТ) 95/85	20	89	125	161	197	233	268	304	340	376	412	447	483	519	555	591	626	662	698	734	770	805	841	877	913	949			
Масса конвектора, кг		4.89	5.59	6.29	6.99	7.69	8.39	9.13	9.84	10.54	11.33	12.03	12.73	13.44	14.14	14.97	15.67	16.37	17.07	17.77	18.57	19.27	20.01	20.71	21.41	22.12			

Возможно изготовление конвектора любой длины с минимальным шагом 50 мм

ВК.080.260.2ТГ

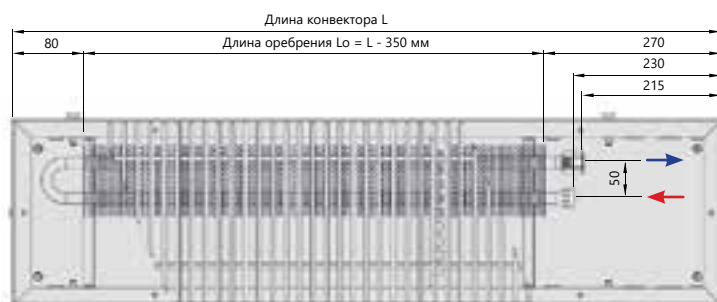

Вид сверху

Обратный трубопровод
 Подающий трубопровод

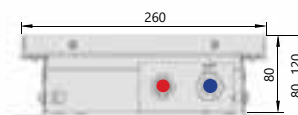

Поперечный разрез

Теплопроизводительность

Температура теплоносителя (°C)	Температура воздуха в помещении (°C)	Стандартная длина конвектора L, мм																											
		600	700	800	900	1000	1100	1200	1300	1400	1500	1600	1700	1800	1900	2000	2100	2200	2300	2400	2500	2600	2700	2800	2900	3000			
(DIN 4704) 90/70	20	89	125	160	196	231	267	303	338	374	410	445	481	516	552	588	623	659	694	730	766	801	837	873	908	944			
(EN-442) 75/65	20	67	94	121	148	175	201	228	255	282	309	336	362	389	416	443	470	497	524	550	577	604	631	658	685	711			
(ГОСТ) 95/85	20	113	158	204	249	294	339	384	430	475	520	565	611	656	701	746	791	837	882	927	972	1018	1063	1108	1153	1199			
Масса конвектора, кг		5.69	6.49	7.29	8.09	8.89	9.69	10.53	11.33	12.13	13.05	13.85	14.65	15.45	16.25	17.18	17.98	18.78	19.58	20.38	21.30	22.10	22.94	23.74	24.54	25.34			

Возможно изготовление конвектора любой длины с минимальным шагом 50 мм



Конвекторы, встраиваемые в пол, с естественной конвекцией



БК.080.300.2ТГ



Вид сверху

 Обратный трубопровод
 Подающий трубопровод

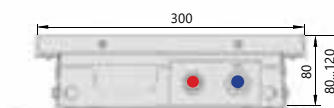

Поперечный разрез

Теплопроизводительность



Температура теплоносителя (°C)	Температура воздуха в помещении (°C)	Стандартная длина конвектора L, мм																											
		600	700	800	900	1000	1100	1200	1300	1400	1500	1600	1700	1800	1900	2000	2100	2200	2300	2400	2500	2600	2700	2800	2900	3000			
(DIN 4704) 90/70	20	96	135	173	211	250	288	327	365	404	442	481	519	557	596	634	673	711	750	788	827	865	903	942	980	1019			
(EN-442) 75/65	20	73	102	132	161	190	219	249	278	307	336	366	395	424	453	483	512	541	570	600	629	658	687	716	746	775			
(ГОСТ) 95/85	20	121	170	218	266	315	363	412	460	509	557	606	654	702	751	799	848	896	945	993	1042	1090	1138	1187	1235	1284			
Масса конвектора, кг		6.22	7.09	7.95	8.82	9.68	10.55	11.45	12.32	13.18	14.19	15.06	15.92	16.79	17.65	18.65	19.52	20.38	21.25	22.11	23.12	23.99	24.89	25.76	26.62	27.49			

Возможно изготовление конвектора любой длины с минимальным шагом 50 мм

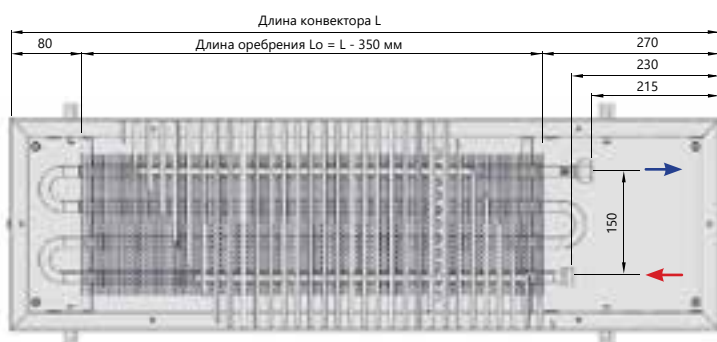
БК.080.300.4ТГ



Вид сверху

 Обратный трубопровод
 Подающий трубопровод

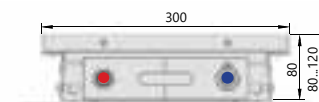

Поперечный разрез

Теплопроизводительность

Температура теплоносителя (°C)	Температура воздуха в помещении (°C)	Стандартная длина конвектора L, мм																											
		600	700	800	900	1000	1100	1200	1300	1400	1500	1600	1700	1800	1900	2000	2100	2200	2300	2400	2500	2600	2700	2800	2900	3000			
(DIN 4704) 90/70	20	122	171	220	269	318	367	416	465	513	562	611	660	709	758	807	856	905	954	1002	1051	1100	1149	1198	1247	1296			
(EN-442) 75/65	20	73	102	132	161	190	219	249	278	307	336	366	395	424	453	483	512	541	570	600	629	658	687	716	746	775			
(ГОСТ) 95/85	20	154	216	277	339	401	462	524	585	647	709	770	832	893	955	1017	1078	1140	1202	1263	1325	1386	1448	1510	1571	1633			
Масса конвектора, кг		6.73	7.73	8.73	9.73	10.72	11.72	12.80	13.80	14.80	15.94	16.94	17.94	18.93	19.93	21.10	22.10	23.10	24.10	25.10	26.24	27.24	28.31	29.31	30.31	31.31			

Возможно изготовление конвектора любой длины с минимальным шагом 50 мм

БК.080.360.4ТГ



Вид сверху

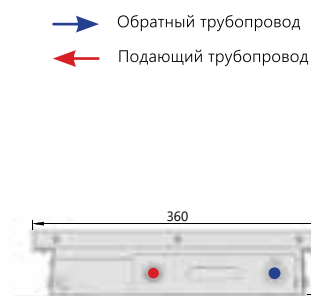

Поперечный разрез

Теплопроизводительность

Температура теплоносителя (°C)	Температура воздуха в помещении (°C)	Стандартная длина конвектора L, мм																											
		600	700	800	900	1000	1100	1200	1300	1400	1500	1600	1700	1800	1900	2000	2100	2200	2300	2400	2500	2600	2700	2800	2900	3000			
(DIN 4704) 90/70	20	134	187	241	294	348	401	455	509	562	616	669	723	776	830	883	937	990	1044	1097	1151	1204	1258	1311	1365	1418			
(EN-442) 75/65	20	103	144	185	226	267	308	349	390	431	473	514	555	596	637	678	719	760	801	842	884	925	966	1007	1048	1089			
(ГОСТ) 95/85	20	167	234	301	368	435	502	569	636	703	770	837	904	971	1037	1104	1171	1238	1305	1372	1439	1506	1573	1640	1707	1774			
Масса конвектора, кг		7.58	8.68	9.78	10.89	11.99	13.09	14.28	15.38	16.48	17.76	18.87	19.97	21.07	22.18	23.45	24.55	25.66	26.76	27.87	29.14	30.25	31.43	32.53	33.64	34.74			

Возможно изготовление конвектора любой длины с минимальным шагом 50 мм

БК.080.400.4ТГ

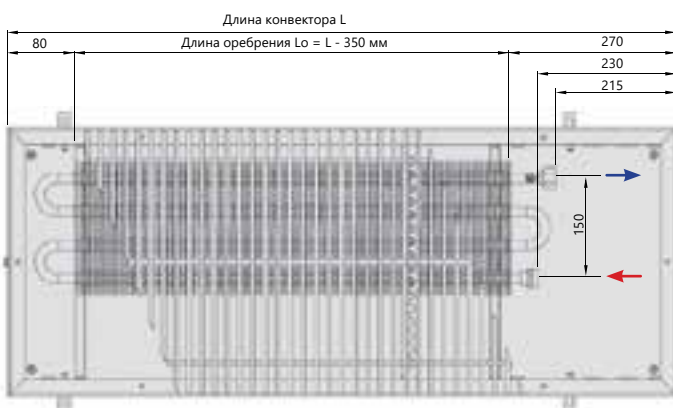

Вид сверху



Поперечный разрез

Теплопроизводительность

Температура теплоносителя (°C)	Температура воздуха в помещении (°C)	Стандартная длина конвектора L, мм																											
		600	700	800	900	1000	1100	1200	1300	1400	1500	1600	1700	1800	1900	2000	2100	2200	2300	2400	2500	2600	2700	2800	2900	3000			
(DIN 4704) 90/70	20	141	197	254	310	367	423	479	536	592	649	705	761	818	874	931	987	1044	1100	1156	1213	1269	1326	1382	1438	1495			
(EN-442) 75/65	20	109	153	197	240	284	328	371	415	459	503	546	590	634	677	721	765	808	852	896	940	983	1027	1071	1114	1158			
(ГОСТ) 95/85	20	175	245	315	385	455	525	595	665	735	805	875	945	1015	1085	1155	1225	1295	1365	1435	1505	1575	1645	1715	1785	1855			
Масса конвектора, кг		8.11	8.69	9.28	10.45	11.62	12.79	13.96	15.20	16.37	17.54	18.91	20.08	21.25	22.41	23.58	24.92	26.09	27.26	28.43	29.60	30.97	32.13	33.38	34.55	35.72			

Возможно изготовление конвектора любой длины с минимальным шагом 50 мм

Конвекторы, встраиваемые в пол, с естественной конвекцией



ВК.080.400.6ТГ

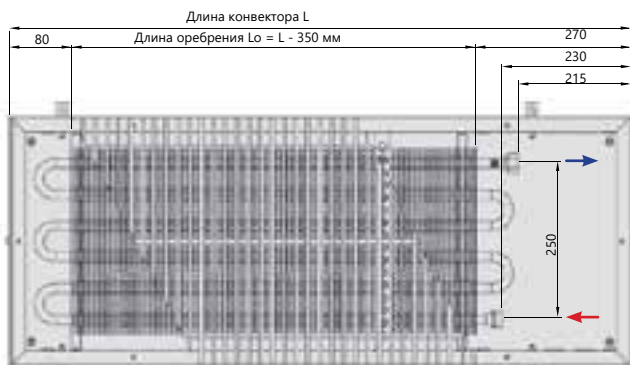

Вид сверху

Обратный трубопровод
 Подающий трубопровод

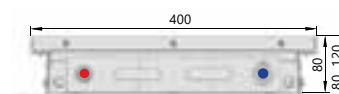

Поперечный разрез

Теплопроизводительность

Температура теплоносителя (°C)	Температура воздуха в помещении (°C)	Стандартная длина конвектора L, мм																								
		600	700	800	900	1000	1100	1200	1300	1400	1500	1600	1700	1800	1900	2000	2100	2200	2300	2400	2500	2600	2700	2800	2900	3000
		Тепловая мощность, Вт																								
(DIN 4704) 90/70	20	161	226	290	355	420	484	549	613	678	742	807	871	936	1000	1065	1129	1194	1259	1323	1388	1452	1517	1581	1646	1710
(EN-442) 75/65	20	125	175	225	275	325	375	425	475	525	575	625	675	725	775	825	875	925	975	1025	1075	1125	1175	1225	1275	1325
(ГОСТ) 95/85	20	200	280	360	440	521	601	681	761	841	921	1001	1081	1161	1241	1321	1401	1482	1562	1642	1722	1802	1882	1962	2042	2122
Масса конвектора, кг		8.62	9.92	11.22	12.52	13.83	15.13	16.55	17.85	19.15	20.65	21.96	23.26	24.56	25.86	27.37	28.68	29.98	31.28	32.58	34.08	35.39	36.81	38.11	39.41	40.71

Возможно изготовление конвектора любой длины с минимальным шагом 50 мм

Высота 90 мм



Технические характеристики

Регулировка по высоте	0-40 мм.	Подключение	2 × G1/2" (внутренняя резьба)
Длина оребрения	L - 350 мм	Межосевое расстояние фитингов теплообменника	50/150/250 мм
Ширина оребрения	100/200/300 мм	Максимальная температура (теплоносителя)	+95° C
Высота оребрения	50 мм	Рабочее давление	16 атм (1,6 МПа)
Диаметр трубы	15 мм		

БК.090.160.2ТГ



Вид сверху

Обратный трубопровод
 Подающий трубопровод

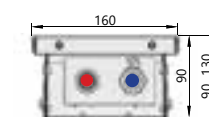

Поперечный разрез

Теплопроизводительность

Температура теплоносителя (°C)	Температура воздуха в помещении (°C)	Стандартная длина конвектора L, мм																											
		600	700	800	900	1000	1100	1200	1300	1400	1500	1600	1700	1800	1900	2000	2100	2200	2300	2400	2500	2600	2700	2800	2900	3000			
(DIN 4704) 90/70	20	70	98	126	154	182	210	238	266	294	322	349	377	405	433	461	489	517	545	573	601	629	657	685	713	741			
(EN-442) 75/65	20	52	73	94	115	136	157	178	198	219	240	261	282	303	324	345	365	386	407	428	449	470	491	512	533	553			
(ГОСТ) 95/85	20	89	125	161	197	233	268	304	340	376	411	447	483	519	555	590	626	662	698	733	769	805	841	877	912	948			
Масса конвектора, кг		4.76	5.44	6.11	6.79	7.47	8.15	8.88	9.56	10.24	11.02	11.68	12.37	13.05	13.73	14.55	15.23	15.91	16.58	17.26	18.04	18.72	19.44	20.13	20.81	21.49			

Возможно изготовление конвектора любой длины с минимальным шагом 50 мм

БК.090.200.2ТГ

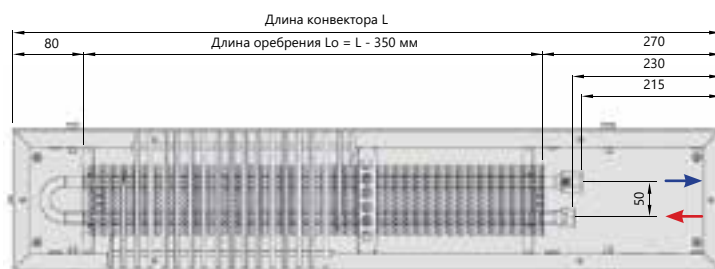

Вид сверху

Обратный трубопровод
 Подающий трубопровод

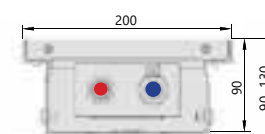

Поперечный разрез

Теплопроизводительность

Температура теплоносителя (°C)	Температура воздуха в помещении (°C)	Стандартная длина конвектора L, мм																											
		600	700	800	900	1000	1100	1200	1300	1400	1500	1600	1700	1800	1900	2000	2100	2200	2300	2400	2500	2600	2700	2800	2900	3000			
(DIN 4704) 90/70	20	79	111	142	174	206	237	269	301	332	364	396	427	459	491	522	554	586	617	649	681	712	744	776	807	839			
(EN-442) 75/65	20	60	84	107	131	155	179	203	227	251	274	298	322	346	370	394	418	441	465	489	513	537	561	585	609	632			
(ГОСТ) 95/85	20	101	141	181	221	261	302	342	382	422	462	503	543	583	623	663	704	744	784	824	864	905	945	985	1025	1065			
Масса конвектора, кг		4.95	5.65	6.34	7.05	7.76	8.47	9.21	9.92	10.63	11.43	12.12	12.82	13.53	14.24	15.08	15.78	16.49	17.18	17.89	18.69	19.40	20.14	20.85	21.56	22.27			

Возможно изготовление конвектора любой длины с минимальным шагом 50 мм

Конвекторы, встраиваемые в пол, с естественной конвекцией



БК.090.260.2ТГ

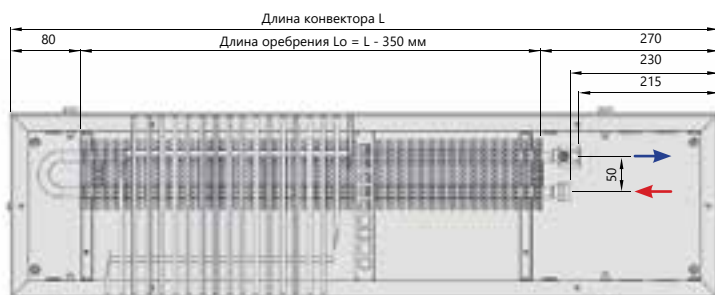

Вид сверху

Обратный трубопровод
 Подающий трубопровод

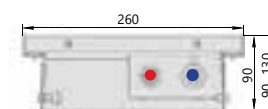

Поперечный разрез

Теплопроизводительность

Температура теплоносителя (°C)	Температура воздуха в помещении (°C)	Стандартная длина конвектора L, мм																											
		600	700	800	900	1000	1100	1200	1300	1400	1500	1600	1700	1800	1900	2000	2100	2200	2300	2400	2500	2600	2700	2800	2900	3000			
(DIN 4704) 90/70	20	106	148	190	233	275	317	359	402	444	486	529	571	613	655	698	740	782	824	867	909	951	994	1036	1078	1120			
(EN-442) 75/65	20	80	113	145	177	209	241	273	306	338	370	402	434	466	499	531	563	595	627	659	692	724	756	788	820	852			
(ГОСТ) 95/85	20	133	186	240	293	346	400	453	506	559	613	666	719	773	826	879	932	986	1039	1092	1146	1199	1252	1305	1359	1412			
Масса конвектора, кг		5.74	6.54	7.33	8.13	8.94	9.74	10.58	11.38	12.19	13.11	13.90	14.70	15.50	16.31	17.24	18.04	18.85	19.63	20.44	21.36	22.17	23.01	23.81	24.61	25.42			

Возможно изготовление конвектора любой длины с минимальным шагом 50 мм

БК.090.300.2ТГ

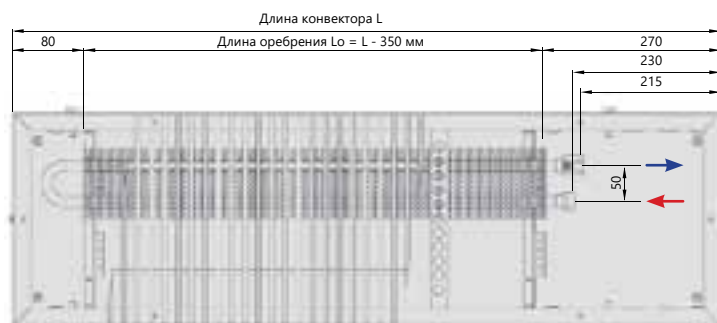

Вид сверху

Обратный трубопровод
 Подающий трубопровод

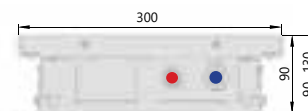

Поперечный разрез

Теплопроизводительность

Температура теплоносителя (°C)	Температура воздуха в помещении (°C)	Стандартная длина конвектора L, мм																											
		600	700	800	900	1000	1100	1200	1300	1400	1500	1600	1700	1800	1900	2000	2100	2200	2300	2400	2500	2600	2700	2800	2900	3000			
(DIN 4704) 90/70	20	120	168	215	263	311	359	407	455	503	550	598	646	694	742	790	838	885	933	981	1029	1077	1125	1173	1220	1268			
(EN-442) 75/65	20	92	129	165	202	239	276	312	349	386	423	459	496	533	569	606	643	680	716	753	790	827	863	900	937	974			
(ГОСТ) 95/85	20	150	209	269	329	389	449	509	569	628	688	748	808	868	928	987	1047	1107	1167	1227	1287	1347	1406	1466	1526	1586			
Масса конвектора, кг		6.27	7.14	7.99	8.85	9.72	10.59	11.49	12.36	13.23	14.24	15.09	15.95	16.82	17.69	18.68	19.55	20.42	21.27	22.13	23.14	24.01	24.92	25.78	26.65	27.52			

Возможно изготовление конвектора любой длины с минимальным шагом 50 мм

БК.090.300.4ТГ

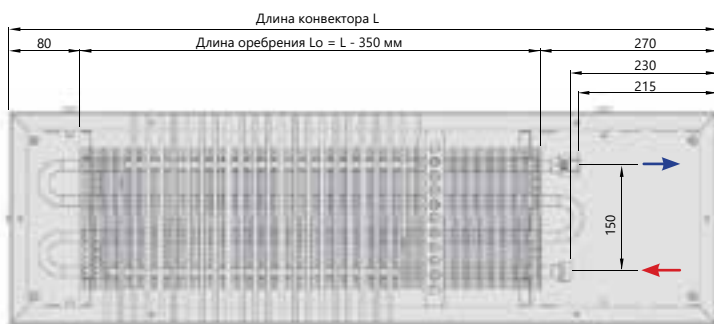

Вид сверху

Обратный трубопровод
 Подающий трубопровод

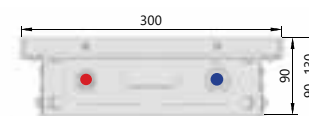

Поперечный разрез

Теплопроизводительность

Температура теплоносителя (°C)	Температура воздуха в помещении (°C)	Стандартная длина конвектора L, мм																											
		600	700	800	900	1000	1100	1200	1300	1400	1500	1600	1700	1800	1900	2000	2100	2200	2300	2400	2500	2600	2700	2800	2900	3000			
(DIN 4704) 90/70	20	139	195	250	306	362	417	473	529	584	640	696	751	807	863	918	974	1030	1085	1141	1197	1252	1308	1364	1419	1475			
(EN-442) 75/65	20	107	150	192	235	278	320	363	406	449	491	534	577	620	662	705	748	790	833	876	919	961	1004	1047	1090	1132			
(ГОСТ) 95/85	20	174	244	313	383	452	522	592	661	731	800	870	940	1009	1079	1148	1218	1288	1357	1427	1496	1566	1636	1705	1775	1844			
Масса конвектора, кг		6.78	7.78	8.76	9.76	10.76	11.76	12.84	13.84	14.84	15.98	16.97	17.97	18.96	19.96	21.13	22.13	23.13	24.12	25.12	26.26	27.26	28.34	29.34	30.34	31.34			

Возможно изготовление конвектора любой длины с минимальным шагом 50 мм

БК.090.360.4ТГ

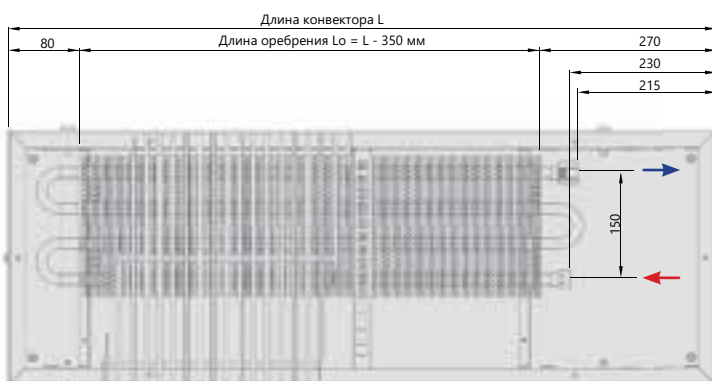

Вид сверху

Обратный трубопровод
 Подающий трубопровод



Поперечный разрез

Теплопроизводительность

Температура теплоносителя (°C)	Температура воздуха в помещении (°C)	Стандартная длина конвектора L, мм																											
		600	700	800	900	1000	1100	1200	1300	1400	1500	1600	1700	1800	1900	2000	2100	2200	2300	2400	2500	2600	2700	2800	2900	3000			
(DIN 4704) 90/70	20	155	217	278	340	402	464	526	588	650	712	773	835	897	959	1021	1083	1145	1207	1268	1330	1392	1454	1516	1578	1640			
(EN-442) 75/65	20	120	168	216	264	312	360	407	455	503	551	599	647	695	743	791	839	887	935	983	1031	1079	1127	1174	1222	1270			
(ГОСТ) 95/85	20	192	269	346	422	499	576	653	729	806	883	960	1037	1113	1190	1267	1344	1420	1497	1574	1651	1728	1804	1881	1958	2035			
Масса конвектора, кг		7.57	8.67	9.75	10.84	11.94	13.03	14.21	15.30	16.40	17.67	18.75	19.84	20.94	22.03	23.30	24.39	25.49	26.57	27.66	28.93	30.03	31.20	32.30	33.39	34.49			

Возможно изготовление конвектора любой длины с минимальным шагом 50 мм

Конвекторы, встраиваемые в пол, с естественной конвекцией



ВК.090.400.4ТГ

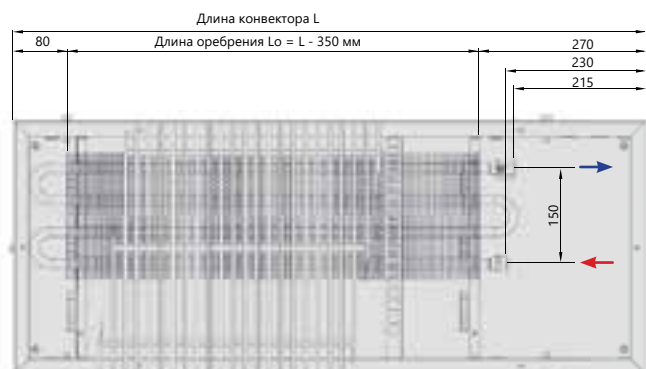

Вид сверху

- Обратный трубопровод
- Подающий трубопровод

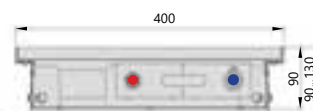

Поперечный разрез

Теплопроизводительность

Температура теплоносителя (°C)	Температура воздуха в помещении (°C)	Стандартная длина конвектора L, мм																											
		600	700	800	900	1000	1100	1200	1300	1400	1500	1600	1700	1800	1900	2000	2100	2200	2300	2400	2500	2600	2700	2800	2900	3000			
(DIN 4704) 90/70	20	166	233	299	366	432	499	566	632	699	765	832	898	965	1031	1098	1164	1231	1297	1364	1431	1497	1564	1630	1697	1763			
(EN-442) 75/65	20	131	184	236	289	341	394	446	499	551	604	656	709	761	814	866	919	971	1024	1076	1129	1181	1234	1286	1339	1391			
(ГОСТ) 95/85	20	203	285	366	447	528	610	691	772	854	935	1016	1098	1179	1260	1341	1423	1504	1585	1667	1748	1829	1911	1992	2073	2154			
Масса конвектора, кг		8.10	9.26	10.40	11.56	12.72	13.88	15.12	16.28	17.44	18.79	19.93	21.09	22.25	23.41	24.74	25.90	27.06	28.20	29.36	30.72	31.87	33.11	34.27	35.43	36.59			

Возможно изготовление конвектора любой длины с минимальным шагом 50 мм

ВК.090.400.6ТГ

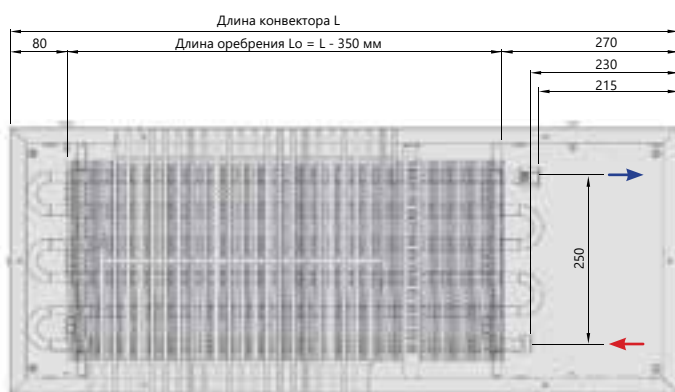

Вид сверху

- Обратный трубопровод
- Подающий трубопровод

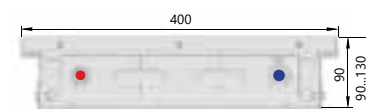

Поперечный разрез

Теплопроизводительность

Температура теплоносителя (°C)	Температура воздуха в помещении (°C)	Стандартная длина конвектора L, мм																											
		600	700	800	900	1000	1100	1200	1300	1400	1500	1600	1700	1800	1900	2000	2100	2200	2300	2400	2500	2600	2700	2800	2900	3000			
(DIN 4704) 90/70	20	205	287	369	452	534	616	698	780	862	944	1026	1108	1190	1273	1355	1437	1519	1601	1683	1765	1847	1929	2012	2094	2176			
(EN-442) 75/65	20	162	227	291	356	421	486	551	615	680	745	810	874	939	1004	1069	1134	1198	1263	1328	1393	1457	1522	1587	1652	1717			
(ГОСТ) 95/85	20	251	351	451	552	652	752	853	953	1053	1154	1254	1354	1455	1555	1655	1756	1856	1956	2057	2157	2257	2358	2458	2558	2658			
Масса конвектора, кг		8.61	9.90	11.18	12.47	13.76	15.05	16.46	17.76	19.05	20.54	21.81	23.11	24.40	25.69	27.19	28.48	29.78	31.05	32.34	33.83	35.13	36.54	37.83	39.12	40.41			

Возможно изготовление конвектора любой длины с минимальным шагом 50 мм

Высота 90 мм

ЭКО



Технические характеристики

Регулировка по высоте	0-40 мм.
Длина оребрения	L - 350 мм
Ширина оребрения	100/200 мм
Высота оребрения	40 мм
Диаметр трубы	12 мм

Подключение	2 x G1/2" (внутренняя резьба)
Межосевое расстояние фитингов теплообменника	40/140 мм
Максимальная температура (теплоносителя)	+95° C
Рабочее давление	16 атм (1,6 МПа)

ВК.ЭКО.090.200.2ТГ

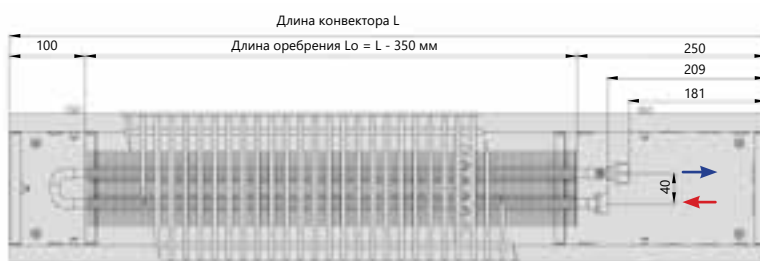

Вид сверху

Обратный трубопровод
 Подающий трубопровод

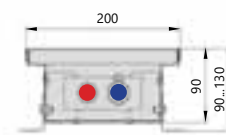

Поперечный разрез

Теплопроизводительность

Температура теплоносителя (°C)	Температура воздуха в помещении (°C)	Стандартная длина конвектора L, мм																											
		600	700	800	900	1000	1100	1200	1300	1400	1500	1600	1700	1800	1900	2000	2100	2200	2300	2400	2500	2600	2700	2800	2900	3000			
		Тепловая мощность, Вт																											
(DIN 4704) 90/70	20	65	91	117	143	169	195	221	247	273	299	324	350	376	402	428	454	480	506	532	558	584	610	636	662	688			
(EN-442) 75/65	20	49	68	88	108	127	147	166	186	205	225	245	264	284	303	323	342	362	382	401	421	440	460	479	499	519			
(ГОСТ) 95/85	20	82	115	148	181	214	247	280	313	346	379	412	445	478	511	544	577	610	643	676	709	742	775	808	841	874			
Масса конвектора, кг		4.98	5.57	6.15	6.74	7.32	7.90	8.52	9.10	9.69	10.37	10.95	11.54	12.12	12.70	13.86	14.44	15.03	15.61	16.19	16.88	17.46	18.07	18.66	19.24	19.83			

Возможно изготовление конвектора любой длины с минимальным шагом 50 мм

Конвекторы, встраиваемые в пол, с естественной конвекцией



ВК.ЭКО.090.260.2ТГ

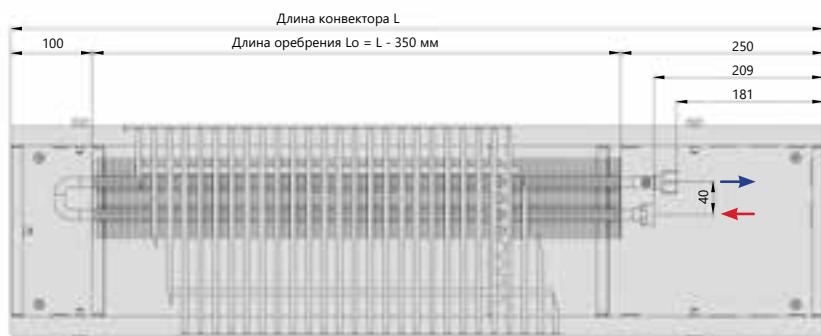

Вид сверху

Обратный трубопровод
 Подающий трубопровод

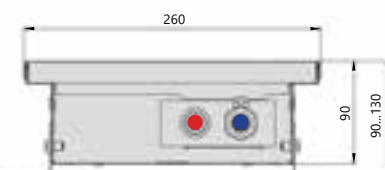

Поперечный разрез

Теплопроизводительность

Температура теплоносителя (°C)	Температура воздуха в помещении (°C)	Стандартная длина конвектора L, мм																											
		600	700	800	900	1000	1100	1200	1300	1400	1500	1600	1700	1800	1900	2000	2100	2200	2300	2400	2500	2600	2700	2800	2900	3000			
(DIN 4704) 90/70	20	87	121	156	191	225	260	295	329	364	399	433	468	503	537	572	607	641	676	711	745	780	815	849	884	919			
(EN-442) 75/65	20	66	92	119	145	171	198	224	251	277	303	330	356	382	409	435	462	488	514	541	567	593	620	646	673	699			
(ГОСТ) 95/85	20	109	153	197	240	284	328	371	415	459	502	546	590	633	677	721	765	808	852	896	939	983	1027	1070	1114	1158			
Масса конвектора, кг		5.75	6.44	7.12	7.80	8.48	9.16	9.88	10.56	11.24	12.05	12.74	13.42	14.10	14.78	16.03	16.72	17.40	18.08	18.76	19.58	20.26	20.97	21.65	22.33	23.02			

Возможно изготовление конвектора любой длины с минимальным шагом 50 мм

ВК.ЭКО.090.300.4ТГ

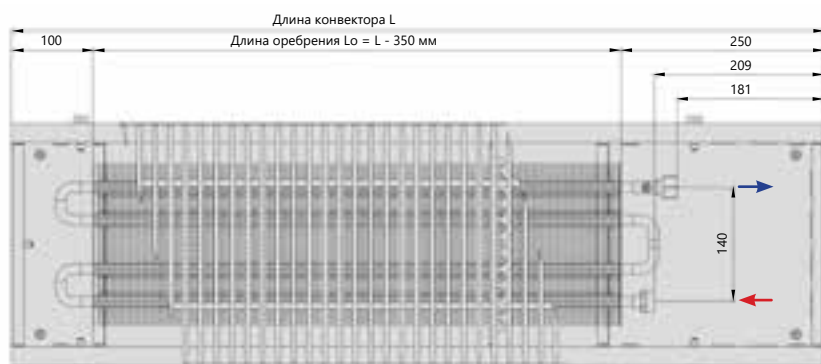

Вид сверху

Обратный трубопровод
 Подающий трубопровод

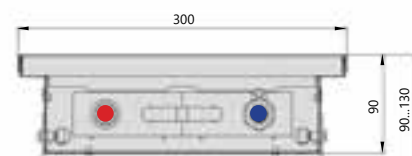

Поперечный разрез

Теплопроизводительность

Температура теплоносителя (°C)	Температура воздуха в помещении (°C)	Стандартная длина конвектора L, мм																											
		600	700	800	900	1000	1100	1200	1300	1400	1500	1600	1700	1800	1900	2000	2100	2200	2300	2400	2500	2600	2700	2800	2900	3000			
(DIN 4704) 90/70	20	114	160	205	251	297	342	388	434	479	525	571	616	662	707	753	799	844	890	936	981	1027	1073	1118	1164	1209			
(EN-442) 75/65	20	88	123	158	193	228	263	298	333	368	403	438	473	508	543	578	613	648	683	718	753	788	823	858	893	929			
(ГОСТ) 95/85	20	143	200	257	314	371	428	485	542	599	656	713	770	828	885	942	999	1056	1113	1170	1227	1284	1341	1398	1455	1512			
Масса конвектора, кг		6.78	7.78	8.76	9.76	10.76	11.76	12.84	13.84	14.84	15.98	16.97	17.97	18.96	19.96	21.13	22.13	23.13	24.12	25.12	26.26	27.26	28.34	29.34	30.34	31.34			

Возможно изготовление конвектора любой длины с минимальным шагом 50 мм

Высота 90 мм

MAX



Технические характеристики

Регулировка по высоте	0-40 мм.	Подключение	2 × G1/2" (внутренняя резьба)
Длина оребрения	L - 350 мм	Межосевое расстояние фитингов теплообменника	65/130 мм
Ширина оребрения	130/260 мм	Максимальная температура (теплоносителя)	+95° C
Высота оребрения	65 мм	Рабочее давление	16 атм (1,6 МПа)
Диаметр трубы	22 мм		

VK.MAX.090.200.2TG

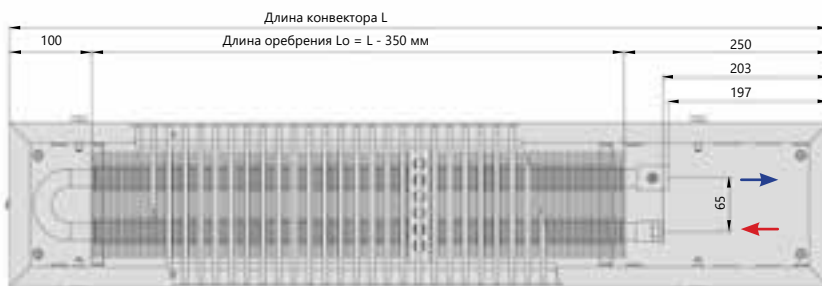

Вид сверху

Обратный трубопровод
 Подающий трубопровод

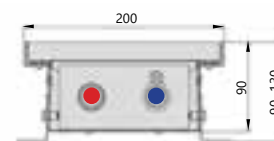

Поперечный разрез

Теплопроизводительность

Температура теплоносителя (°C)	Температура воздуха в помещении (°C)	Стандартная длина конвектора L, мм																											
		600	700	800	900	1000	1100	1200	1300	1400	1500	1600	1700	1800	1900	2000	2100	2200	2300	2400	2500	2600	2700	2800	2900	3000			
		Тепловая мощность, Вт																											
(DIN 4704) 90/70	20	95	133	171	209	247	285	323	361	399	437	475	513	551	589	627	665	703	741	779	817	855	893	931	969	1007			
(EN-442) 75/65	20	72	100	129	157	186	215	243	272	301	329	358	387	415	444	472	501	530	558	587	616	644	673	702	730	759			
(ГОСТ) 95/85	20	121	169	217	265	314	362	410	458	507	555	603	651	699	748	796	844	892	941	989	1037	1085	1134	1182	1230	1278			
Масса конвектора, кг		6.35	7.28	8.22	9.15	10.15	11.09	12.02	12.95	13.88	15.01	15.94	16.87	17.80	18.73	19.74	20.67	21.60	22.53	23.46	24.59	25.52	26.45	27.38	28.32	29.40			

Возможно изготовление конвектора любой длины с минимальным шагом 50 мм

Конвекторы, встраиваемые в пол, с естественной конвекцией



ВК.МАХ.090.260.2ТГ

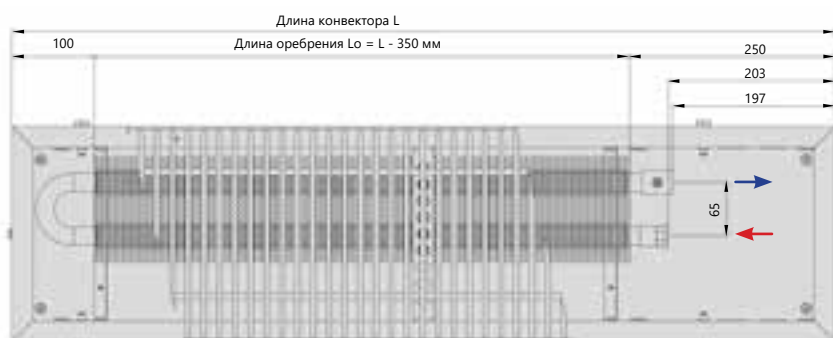

Вид сверху

Обратный трубопровод
 Подающий трубопровод



Поперечный разрез

Теплопроизводительность

Температура теплоносителя (°C)	Температура воздуха в помещении (°C)	Стандартная длина конвектора L, мм																											
		600	700	800	900	1000	1100	1200	1300	1400	1500	1600	1700	1800	1900	2000	2100	2200	2300	2400	2500	2600	2700	2800	2900	3000			
(DIN 4704) 90/70	20	127	178	228	279	330	381	431	482	533	583	634	685	736	786	837	888	939	989	1040	1091	1142	1192	1243	1294	1345			
(EN-442) 75/65	20	96	135	174	212	251	289	328	367	405	444	482	521	560	598	637	675	714	753	791	830	868	907	946	984	1023			
(ГОСТ) 95/85	20	160	224	288	352	416	480	543	607	671	735	799	863	927	991	1055	1119	1183	1247	1311	1375	1439	1502	1566	1630	1694			
Масса конвектора, кг		7.49	8.54	9.59	10.64	11.80	12.85	13.90	14.95	16.00	17.31	18.36	19.41	20.46	21.51	22.66	23.71	24.76	25.81	26.86	28.17	29.22	30.27	31.33	32.38	33.63			

Возможно изготовление конвектора любой длины с минимальным шагом 50 мм

ВК.МАХ.090.300.2ТГ

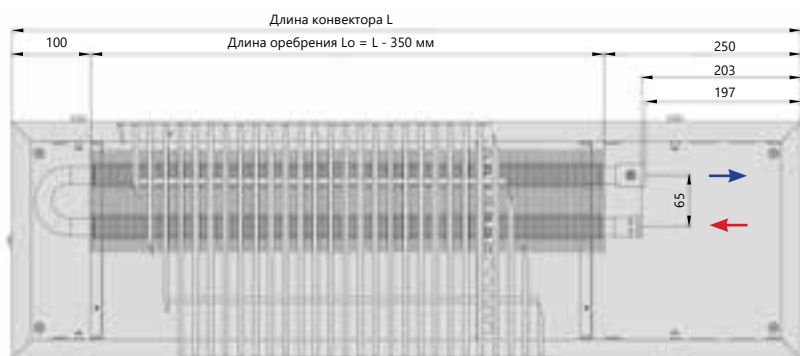

Вид сверху

Обратный трубопровод
 Подающий трубопровод



Поперечный разрез

Теплопроизводительность

Температура теплоносителя (°C)	Температура воздуха в помещении (°C)	Стандартная длина конвектора L, мм																											
		600	700	800	900	1000	1100	1200	1300	1400	1500	1600	1700	1800	1900	2000	2100	2200	2300	2400	2500	2600	2700	2800	2900	3000			
(DIN 4704) 90/70	20	144	201	258	316	373	431	488	546	603	660	718	775	833	890	948	1005	1062	1120	1177	1235	1292	1350	1407	1464	1522			
(EN-442) 75/65	20	110	154	198	242	287	331	375	419	463	507	551	595	639	683	727	772	816	860	904	948	992	1036	1080	1124	1168			
(ГОСТ) 95/85	20	180	251	323	395	467	539	610	682	754	826	898	969	1041	1113	1185	1257	1329	1400	1472	1544	1616	1688	1759	1831	1903			
Масса конвектора, кг		8.25	9.38	10.51	11.64	12.89	14.02	15.15	16.28	17.41	18.84	19.97	21.10	22.23	23.36	24.61	25.74	26.87	28.00	29.13	30.56	31.69	32.82	33.95	35.08	36.45			

Возможно изготовление конвектора любой длины с минимальным шагом 50 мм

БК.МАХ.090.360.2ТГ

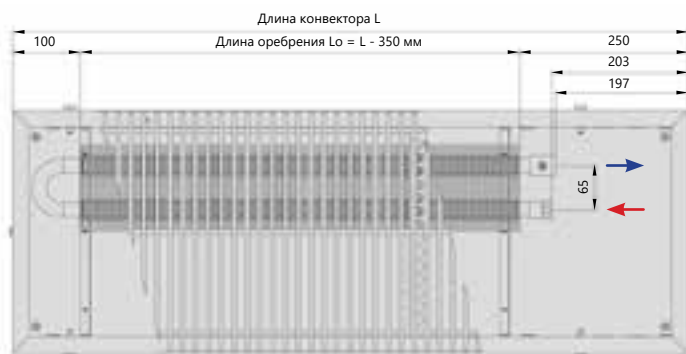

Вид сверху

Обратный трубопровод
 Подающий трубопровод

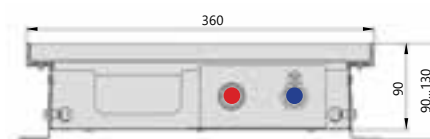

Поперечный разрез

Теплопроизводительность

Температура теплоносителя (°C)	Температура воздуха в помещении (°C)	Стандартная длина конвектора L, мм																								
		600	700	800	900	1000	1100	1200	1300	1400	1500	1600	1700	1800	1900	2000	2100	2200	2300	2400	2500	2600	2700	2800	2900	3000
(DIN 4704) 90/70	20	169	236	304	372	439	507	574	642	709	777	845	912	980	1047	1115	1182	1250	1318	1385	1453	1520	1588	1655	1723	1791
(EN-442) 75/65	20	131	183	236	288	340	393	445	497	550	602	654	707	759	811	864	916	968	1021	1073	1125	1178	1230	1283	1335	1387
(ГОСТ) 95/85	20	210	293	377	461	545	629	713	797	880	964	1048	1132	1216	1300	1383	1467	1551	1635	1719	1803	1887	1970	2054	2138	2222
Масса конвектора, кг		9.49	10.76	12.02	13.29	14.69	15.96	17.23	18.49	19.76	21.38	22.65	23.92	25.18	26.45	27.86	29.12	30.39	31.66	32.92	34.55	35.81	37.08	38.35	39.61	41.16

Возможно изготовление конвектора любой длины с минимальным шагом 50 мм

БК.МАХ.090.360.4ТГ

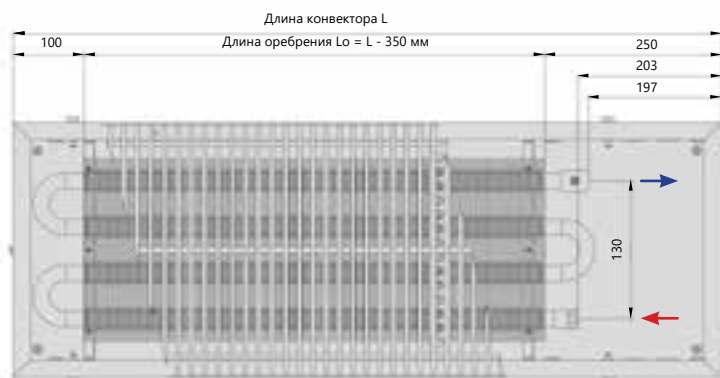

Вид сверху

Обратный трубопровод
 Подающий трубопровод

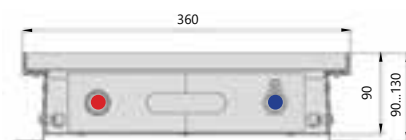

Поперечный разрез

Теплопроизводительность

Температура теплоносителя (°C)	Температура воздуха в помещении (°C)	Стандартная длина конвектора L, мм																								
		600	700	800	900	1000	1100	1200	1300	1400	1500	1600	1700	1800	1900	2000	2100	2200	2300	2400	2500	2600	2700	2800	2900	3000
(DIN 4704) 90/70	20	186	260	334	408	483	557	631	705	780	854	928	1002	1077	1151	1225	1299	1374	1448	1522	1596	1671	1745	1819	1893	1968
(EN-442) 75/65	20	144	201	259	316	374	431	489	546	604	662	719	777	834	892	949	1007	1064	1122	1179	1237	1294	1352	1409	1467	1524
(ГОСТ) 95/85	20	230	322	415	507	599	691	783	875	967	1060	1152	1244	1336	1428	1520	1612	1705	1797	1889	1981	2073	2165	2257	2350	2442
Масса конвектора, кг		10.14	11.64	13.13	14.62	16.26	17.75	19.24	20.74	22.23	24.08	25.57	27.07	28.56	30.05	31.69	33.18	34.67	36.17	37.66	39.51	41.01	42.50	43.99	45.49	47.26

Возможно изготовление конвектора любой длины с минимальным шагом 50 мм

Конвекторы, встраиваемые в пол, с естественной конвекцией



ВК.МАХ.090.400.4ТГ

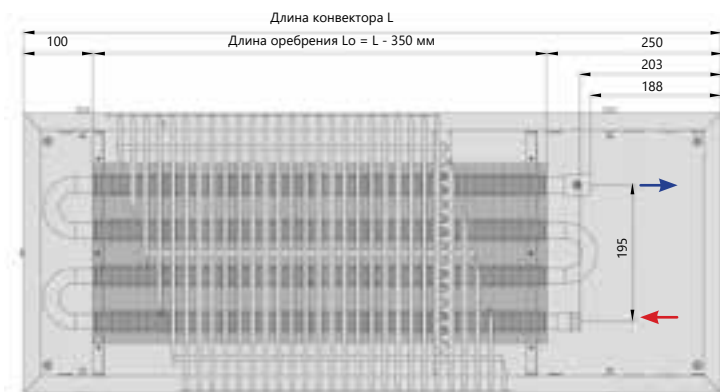

Вид сверху

Обратный трубопровод
 Подающий трубопровод

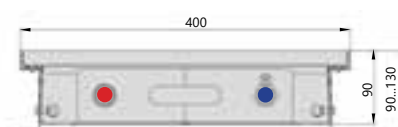

Поперечный разрез

Теплопроизводительность

Температура теплоносителя (°C)	Температура воздуха в помещении (°C)	Стандартная длина конвектора L, мм																											
		600	700	800	900	1000	1100	1200	1300	1400	1500	1600	1700	1800	1900	2000	2100	2200	2300	2400	2500	2600	2700	2800	2900	3000			
		Тепловая мощность, Вт																											
(DIN 4704) 90/70	20	200	279	359	439	519	599	679	759	838	918	998	1078	1158	1238	1317	1397	1477	1557	1637	1717	1796	1876	1956	2036	2116			
(EN-442) 75/65	20	157	220	283	346	409	472	535	598	661	724	787	850	913	976	1039	1102	1165	1228	1291	1354	1417	1480	1543	1606	1669			
(ГОСТ) 95/85	20	244	341	439	537	634	732	829	927	1024	1122	1219	1317	1415	1512	1610	1707	1805	1902	2000	2098	2195	2293	2390	2488	2585			
Масса конвектора, кг		10.90	12.48	14.05	15.62	17.35	18.92	20.50	22.07	23.64	25.62	27.19	28.76	30.33	31.91	33.64	35.21	36.78	38.36	39.93	41.90	43.47	45.05	46.62	48.19	50.08			

Возможно изготовление конвектора любой длины с минимальным шагом 50 мм

Высота 110 мм



Технические характеристики

Регулировка по высоте	0-40 мм.	Подключение	2 × G1/2" (внутренняя резьба)
Длина оребрения	L - 350 мм	Межосевое расстояние фитингов теплообменника	50/150/250 мм
Ширина оребрения	100/200/300 мм	Максимальная температура (теплоносителя)	+95° C
Высота оребрения	50 мм	Рабочее давление	16 атм (1,6 МПа)
Диаметр трубы	15 мм		

БК.110.160.2ТГ

Обратный трубопровод
 Подающий трубопровод



Вид сверху

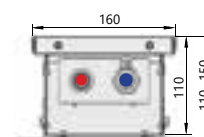

Поперечный разрез

Теплопроизводительность

Температура теплоносителя (°C)	Температура воздуха в помещении (°C)	Стандартная длина конвектора L, мм																											
		600	700	800	900	1000	1100	1200	1300	1400	1500	1600	1700	1800	1900	2000	2100	2200	2300	2400	2500	2600	2700	2800	2900	3000			
		Тепловая мощность, Вт																											
(DIN 4704) 90/70	20	88	123	158	194	229	264	299	334	370	405	440	475	510	546	581	616	651	687	722	757	792	827	863	898	933			
(EN-442) 75/65	20	67	94	121	147	174	201	228	254	281	308	335	362	388	415	442	469	495	522	549	576	603	629	656	683	710			
(ГОСТ) 95/85	20	111	155	200	244	288	333	377	421	466	510	555	599	643	688	732	776	821	865	909	954	998	1043	1087	1131	1176			
Масса конвектора, кг		4.97	5.68	6.38	7.09	6.89	8.52	9.27	9.98	10.70	11.50	12.20	12.91	13.62	14.33	15.17	15.88	16.60	17.29	18.01	18.81	19.52	20.27	20.99	21.70	22.41			

Возможно изготовление конвектора любой длины с минимальным шагом 50 мм

БК.110.200.2ТГ

Обратный трубопровод
 Подающий трубопровод



Вид сверху

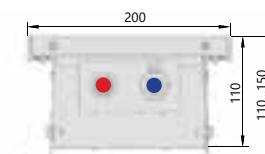

Поперечный разрез

Теплопроизводительность

Температура теплоносителя (°C)	Температура воздуха в помещении (°C)	Стандартная длина конвектора L, мм																											
		600	700	800	900	1000	1100	1200	1300	1400	1500	1600	1700	1800	1900	2000	2100	2200	2300	2400	2500	2600	2700	2800	2900	3000			
		Тепловая мощность, Вт																											
(DIN 4704) 90/70	20	103	144	186	227	268	309	351	392	433	474	516	557	598	640	681	722	763	805	846	887	928	970	1011	1052	1093			
(EN-442) 75/65	20	81	114	146	179	212	244	277	309	342	374	407	439	472	505	537	570	602	635	667	700	732	765	798	830	863			
(ГОСТ) 95/85	20	126	176	227	277	328	378	429	479	529	580	630	681	731	781	832	882	933	983	1033	1084	1134	1185	1235	1286	1336			
Масса конвектора, кг		5.23	5.97	6.69	7.43	8.17	8.91	9.69	10.43	11.17	12.02	12.74	13.48	14.22	14.96	15.83	16.57	17.31	18.03	18.77	19.62	20.36	21.14	21.88	22.62	23.36			

Возможно изготовление конвектора любой длины с минимальным шагом 50 мм

Конвекторы, встраиваемые в пол, с естественной конвекцией



БК.110.260.2ТГ



Вид сверху

- Обратный трубопровод
- Подающий трубопровод

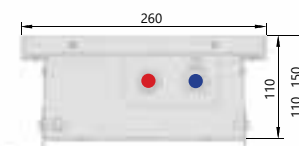

Поперечный разрез

Теплопроизводительность

Температура теплоносителя (°C)	Температура воздуха в помещении (°C)	Стандартная длина конвектора L, мм																											
		600	700	800	900	1000	1100	1200	1300	1400	1500	1600	1700	1800	1900	2000	2100	2200	2300	2400	2500	2600	2700	2800	2900	3000			
(DIN 4704) 90/70	20	130	182	235	287	339	391	443	495	547	600	652	704	756	808	860	912	964	1017	1069	1121	1173	1225	1277	1329	1382			
(EN-442) 75/65	20	103	144	185	226	267	308	350	391	432	473	514	555	596	638	679	720	761	802	843	884	925	967	1008	1049	1090			
(ГОСТ) 95/85	20	159	223	287	350	414	478	541	605	669	733	796	860	924	987	1051	1115	1178	1242	1306	1370	1433	1497	1561	1624	1688			
Масса конвектора, кг		6.05	6.89	7.71	8.54	9.38	10.21	11.09	11.92	12.76	13.74	14.55	15.39	16.22	17.06	18.03	18.86	19.70	20.52	21.35	22.33	23.16	24.04	24.87	25.71	26.55			

Возможно изготовление конвектора любой длины с минимальным шагом 50 мм

БК.110.300.2ТГ



Вид сверху

- Обратный трубопровод
- Подающий трубопровод

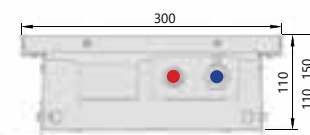

Поперечный разрез

Теплопроизводительность

Температура теплоносителя (°C)	Температура воздуха в помещении (°C)	Стандартная длина конвектора L, мм																											
		600	700	800	900	1000	1100	1200	1300	1400	1500	1600	1700	1800	1900	2000	2100	2200	2300	2400	2500	2600	2700	2800	2900	3000			
(DIN 4704) 90/70	20	140	195	251	307	363	419	475	530	586	642	698	754	810	866	921	977	1033	1089	1145	1201	1256	1312	1368	1424	1480			
(EN-442) 75/65	20	110	154	198	242	286	330	374	419	463	507	551	595	639	683	727	771	815	859	903	947	991	1035	1079	1123	1168			
(ГОСТ) 95/85	20	171	239	307	375	444	512	580	648	716	785	853	921	989	1058	1126	1194	1262	1331	1399	1467	1535	1603	1672	1740	1808			
Масса конвектора, кг		6.60	7.50	8.38	9.28	10.18	11.08	12.02	12.92	13.82	14.88	15.76	16.66	17.56	18.46	19.49	20.39	21.29	22.17	23.07	24.14	25.04	25.97	26.87	27.77	28.67			

Возможно изготовление конвектора любой длины с минимальным шагом 50 мм

БК.110.300.4ТГ

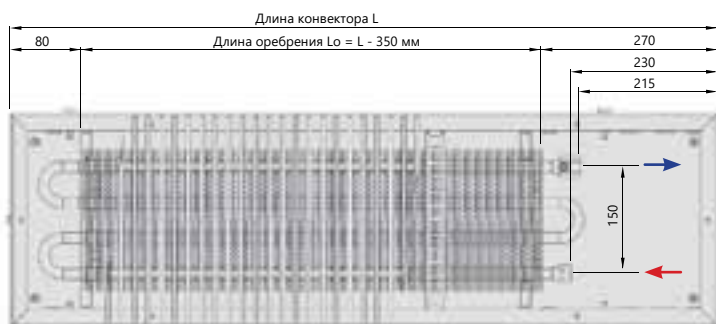

Вид сверху

Обратный трубопровод
 Подающий трубопровод

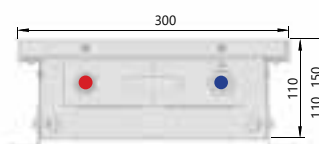

Поперечный разрез

Теплопроизводительность

Температура теплоносителя (°C)	Температура воздуха в помещении (°C)	Стандартная длина конвектора L, мм																											
		600	700	800	900	1000	1100	1200	1300	1400	1500	1600	1700	1800	1900	2000	2100	2200	2300	2400	2500	2600	2700	2800	2900	3000			
(DIN 4704) 90/70	20	178	249	320	391	462	533	604	675	746	817	888	959	1030	1101	1172	1243	1314	1385	1456	1527	1598	1669	1740	1811	1882			
(EN-442) 75/65	20	140	196	252	308	364	420	476	532	588	644	700	757	813	869	925	981	1037	1093	1149	1205	1261	1317	1373	1429	1485			
(ГОСТ) 95/85	20	217	304	391	477	564	651	738	824	911	998	1085	1172	1258	1345	1432	1519	1606	1692	1779	1866	1953	2040	2126	2213	2300			
Масса конвектора, кг		7.11	8.14	9.16	10.19	11.22	12.25	13.36	14.40	15.43	16.63	17.64	18.68	19.71	20.74	21.94	22.98	24.01	25.02	26.06	27.25	28.29	29.40	30.43	31.46	32.49			

Возможно изготовление конвектора любой длины с минимальным шагом 50 мм

БК.110.360.4ТГ

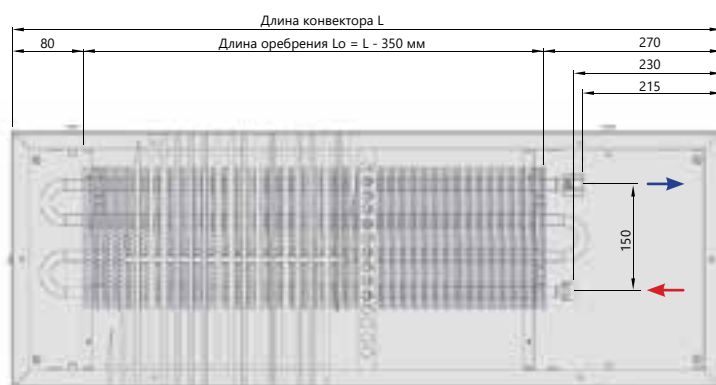

Вид сверху

Обратный трубопровод
 Подающий трубопровод

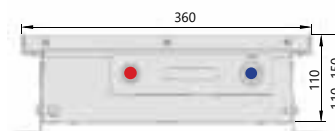

Поперечный разрез

Теплопроизводительность

Температура теплоносителя (°C)	Температура воздуха в помещении (°C)	Стандартная длина конвектора L, мм																											
		600	700	800	900	1000	1100	1200	1300	1400	1500	1600	1700	1800	1900	2000	2100	2200	2300	2400	2500	2600	2700	2800	2900	3000			
(DIN 4704) 90/70	20	193	270	347	424	502	579	656	733	810	887	964	1042	1119	1196	1273	1350	1427	1505	1582	1659	1736	1813	1890	1967	2045			
(EN-442) 75/65	20	152	213	274	335	396	457	517	578	639	700	761	822	883	944	1004	1065	1126	1187	1248	1309	1370	1431	1491	1552	1613			
(ГОСТ) 95/85	20	236	330	424	519	613	707	801	896	990	1084	1178	1273	1367	1461	1556	1650	1744	1838	1933	2027	2121	2215	2310	2404	2498			
Масса конвектора, кг		7.93	9.06	10.17	11.30	12.43	13.55	14.76	15.89	17.02	18.35	19.46	20.59	21.71	22.84	24.14	25.27	26.40	27.51	28.63	29.97	31.09	32.30	33.43	34.56	35.68			

Возможно изготовление конвектора любой длины с минимальным шагом 50 мм

Конвекторы, встраиваемые в пол, с естественной конвекцией



ВК.110.400.XXX.4ТГ

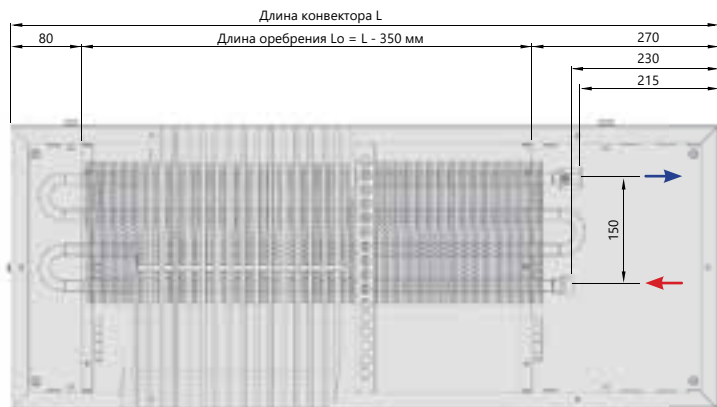

Вид сверху

Обратный трубопровод
 Подающий трубопровод

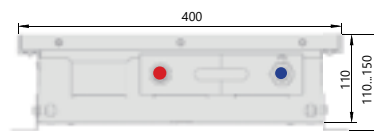

Поперечный разрез

Теплопроизводительность

Температура теплоносителя (°C)	Температура воздуха в помещении (°C)	Стандартная длина конвектора L, мм																											
		600	700	800	900	1000	1100	1200	1300	1400	1500	1600	1700	1800	1900	2000	2100	2200	2300	2400	2500	2600	2700	2800	2900	3000			
(DIN 4704) 90/70	20	202	282	363	444	524	605	686	766	847	928	1008	1089	1170	1251	1331	1412	1493	1573	1654	1735	1815	1896	1977	2057	2138			
(EN-442) 75/65	20	159	223	286	350	414	477	541	605	668	732	796	859	923	987	1050	1114	1178	1241	1305	1369	1432	1496	1560	1623	1687			
(ГОСТ) 95/85	20	246	345	444	542	641	739	838	937	1035	1134	1232	1331	1429	1528	1627	1725	1824	1922	2021	2119	2218	2317	2415	2514	2612			
Масса конвектора, кг		8.48	9.67	10.85	12.04	13.23	14.42	15.69	16.88	18.08	19.49	20.67	21.86	23.05	24.24	25.61	26.80	27.99	29.16	30.35	31.77	32.97	34.24	35.43	36.62	37.81			

Возможно изготовление конвектора любой длины с минимальным шагом 50 мм

ВК.110.400.6ТГ

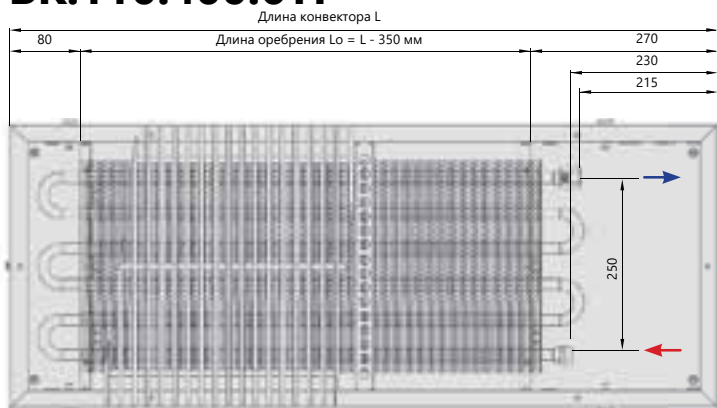

Вид сверху

Обратный трубопровод
 Подающий трубопровод

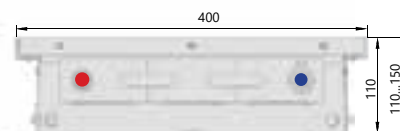

Поперечный разрез

Теплопроизводительность

Температура теплоносителя (°C)	Температура воздуха в помещении (°C)	Стандартная длина конвектора L, мм																											
		600	700	800	900	1000	1100	1200	1300	1400	1500	1600	1700	1800	1900	2000	2100	2200	2300	2400	2500	2600	2700	2800	2900	3000			
(DIN 4704) 90/70	20	231	323	415	508	600	692	785	877	969	1062	1154	1246	1339	1431	1523	1615	1708	1800	1892	1985	2077	2169	2262	2354	2446			
(EN-442) 75/65	20	182	255	328	401	473	546	619	692	765	838	910	983	1056	1129	1202	1275	1347	1420	1493	1566	1639	1712	1784	1857	1930			
(ГОСТ) 95/85	20	282	395	508	620	733	846	959	1072	1184	1297	1410	1523	1636	1748	1861	1974	2087	2200	2312	2425	2538	2651	2763	2876	2989			
Масса конвектора, кг		8.13	10.31	11.62	12.95	14.27	15.60	17.04	18.36	19.69	21.24	22.55	23.87	25.20	26.52	28.06	29.38	30.71	32.01	33.34	34.89	36.22	37.66	38.98	40.31	41.63			

Возможно изготовление конвектора любой длины с минимальным шагом 50 мм

Высота 110 мм

MAX

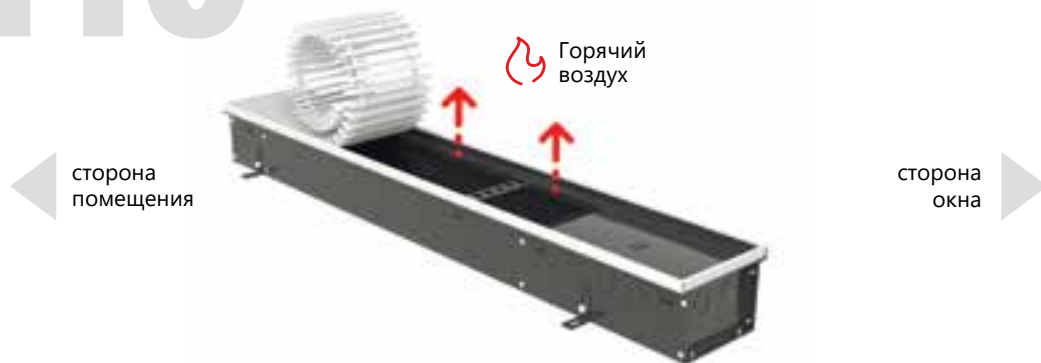

Технические характеристики

Регулировка по высоте	0-40 мм.
Длина оребрения	L - 350 мм
Ширина оребрения	130/260 мм
Высота оребрения	65 мм
Диаметр трубы	22 мм

Подключение	2 × G1/2" (внутренняя резьба)
Межосевое расстояние фитингов теплообменника	65/130 мм
Максимальная температура (теплоносителя)	+95° C
Рабочее давление	16 атм (1,6 МПа)

ВК.МАХ.110.200.2ТГ

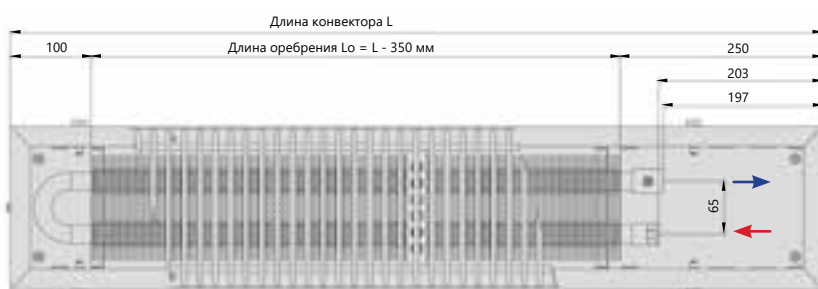

Вид сверху

Обратный трубопровод
 Подающий трубопровод

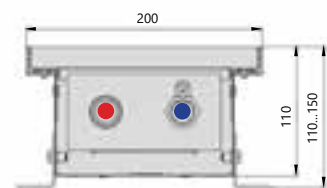

Поперечный разрез

Теплопроизводительность

Температура теплоносителя (°C)	Температура воздуха в помещении (°C)	Стандартная длина конвектора L, мм																											
		600	700	800	900	1000	1100	1200	1300	1400	1500	1600	1700	1800	1900	2000	2100	2200	2300	2400	2500	2600	2700	2800	2900	3000			
		Тепловая мощность, Вт																											
(DIN 4704) 90/70	20	124	173	223	272	322	371	421	470	520	569	619	668	718	767	817	866	916	965	1015	1064	1114	1164	1213	1263	1312			
(EN-442) 75/65	20	98	137	176	215	254	293	332	371	410	449	488	527	566	605	645	684	723	762	801	840	879	918	957	996	1035			
(ГОСТ) 95/85	20	151	212	272	333	393	454	514	575	635	696	756	817	877	938	998	1059	1119	1180	1240	1301	1361	1422	1482	1543	1603			
Масса конвектора, кг		6.66	7.63	8.59	9.55	10.59	11.55	12.52	13.48	14.44	15.63	16.59	17.56	18.52	19.48	20.52	21.48	22.45	23.41	24.37	25.56	26.52	27.49	28.45	29.41	30.53			

Возможно изготовление конвектора любой длины с минимальным шагом 50 мм

Конвекторы, встраиваемые в пол, с естественной конвекцией



ВК.МАХ.110.260.2ТГ

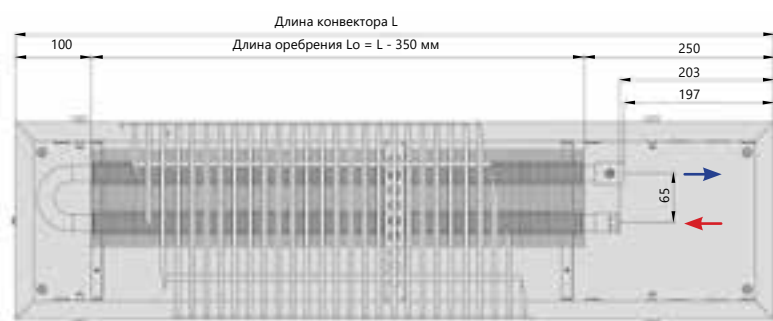

Вид сверху

Обратный трубопровод
 Подающий трубопровод

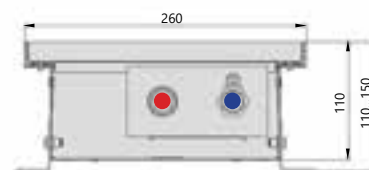

Поперечный разрез

Теплопроизводительность

Температура теплоносителя (°C)	Температура воздуха в помещении (°C)	Стандартная длина конвектора L, мм																								
		600	700	800	900	1000	1100	1200	1300	1400	1500	1600	1700	1800	1900	2000	2100	2200	2300	2400	2500	2600	2700	2800	2900	3000
(DIN 4704) 90/70	20	156	219	282	344	407	469	532	594	657	719	782	845	907	970	1032	1095	1157	1220	1282	1345	1408	1470	1533	1595	1658
(EN-442) 75/65	20	123	173	222	271	321	370	420	469	518	568	617	666	716	765	814	864	913	962	1012	1061	1111	1160	1209	1259	1308
(ГОСТ) 95/85	20	191	268	344	420	497	573	650	726	803	879	955	1032	1108	1185	1261	1338	1414	1491	1567	1643	1720	1796	1873	1949	2026
Масса конвектора, кг		7.84	8.92	10.01	11.09	12.27	13.35	14.44	15.52	16.60	17.98	19.06	20.14	21.23	22.31	23.49	24.57	25.66	26.74	27.82	29.20	30.28	31.36	32.45	33.53	34.81

Возможно изготовление конвектора любой длины с минимальным шагом 50 мм

ВК.МАХ.110.300.2ТГ

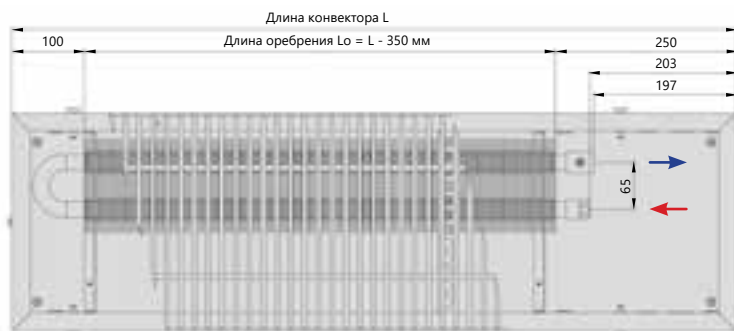

Вид сверху

Обратный трубопровод
 Подающий трубопровод

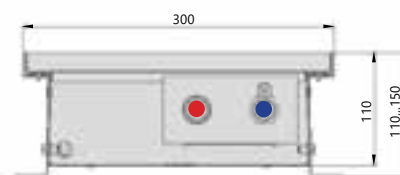

Поперечный разрез

Теплопроизводительность

Температура теплоносителя (°C)	Температура воздуха в помещении (°C)	Стандартная длина конвектора L, мм																								
		600	700	800	900	1000	1100	1200	1300	1400	1500	1600	1700	1800	1900	2000	2100	2200	2300	2400	2500	2600	2700	2800	2900	3000
(DIN 4704) 90/70	20	168	235	302	369	436	503	570	637	704	771	838	905	972	1039	1106	1173	1240	1307	1374	1441	1508	1575	1642	1709	1776
(EN-442) 75/65	20	132	185	238	291	344	397	449	502	555	608	661	714	767	819	872	925	978	1031	1084	1137	1190	1242	1295	1348	1401
(ГОСТ) 95/85	20	205	287	368	450	532	614	696	778	860	942	1023	1105	1187	1269	1351	1433	1515	1597	1678	1760	1842	1924	2006	2088	2170
Масса конвектора, кг		8.63	9.79	10.95	12.11	13.39	14.55	15.72	16.88	18.04	19.55	20.71	21.87	23.03	24.19	25.47	26.63	27.80	28.96	30.12	31.63	32.79	33.95	35.11	36.27	37.67

Возможно изготовление конвектора любой длины с минимальным шагом 50 мм

БК.МАХ.110.360.2ТГ

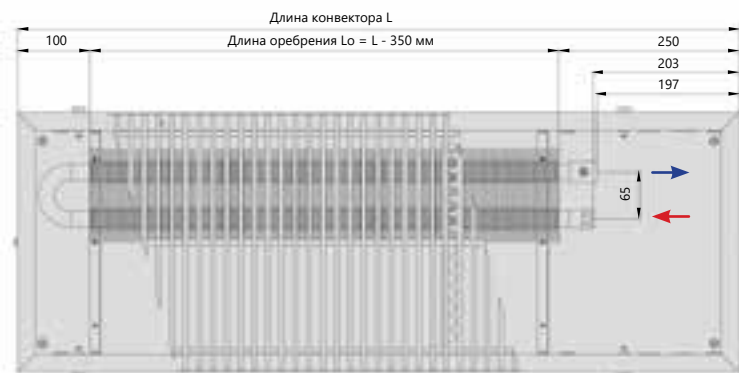

Вид сверху

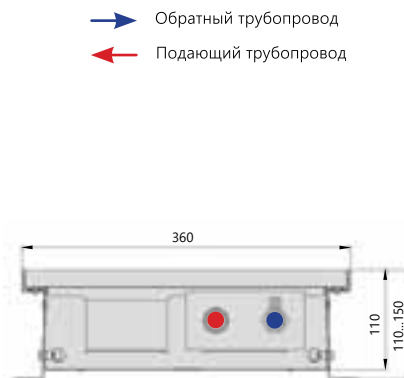

Поперечный разрез

Теплопроизводительность

Температура теплоносителя (°C)	Температура воздуха в помещении (°C)	Стандартная длина конвектора L, мм																											
		600	700	800	900	1000	1100	1200	1300	1400	1500	1600	1700	1800	1900	2000	2100	2200	2300	2400	2500	2600	2700	2800	2900	3000			
(DIN 4704) 90/70	20	211	295	379	463	548	632	716	800	885	969	1053	1137	1222	1306	1390	1474	1559	1643	1727	1811	1896	1980	2064	2148	2233			
(EN-442) 75/65	20	166	233	299	366	432	499	565	632	698	764	831	897	964	1030	1097	1163	1230	1296	1363	1429	1496	1562	1629	1695	1762			
(ГОСТ) 95/85	20	257	360	463	566	669	772	875	978	1081	1184	1287	1390	1493	1596	1699	1802	1905	2007	2110	2213	2316	2419	2522	2625	2728			
Масса конвектора, кг		9.90	11.20	12.50	13.79	15.23	16.53	17.83	19.13	20.42	22.14	23.43	24.73	26.03	27.33	28.76	30.06	31.36	32.66	33.95	35.67	36.96	38.26	39.56	40.86	42.44			

Возможно изготовление конвектора любой длины с минимальным шагом 50 мм и глубиной до 600 мм.

БК.МАХ.110.360.4ТГ

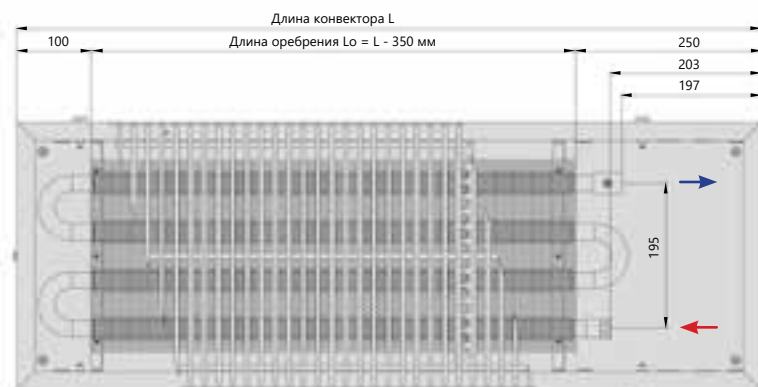

Вид сверху

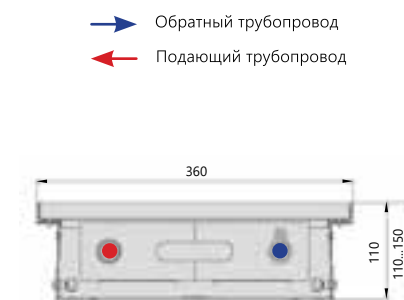

Поперечный разрез

Теплопроизводительность

Температура теплоносителя (°C)	Температура воздуха в помещении (°C)	Стандартная длина конвектора L, мм																											
		600	700	800	900	1000	1100	1200	1300	1400	1500	1600	1700	1800	1900	2000	2100	2200	2300	2400	2500	2600	2700	2800	2900	3000			
(DIN 4704) 90/70	20	231	324	417	509	602	694	787	880	972	1065	1157	1250	1342	1435	1528	1620	1713	1805	1898	1991	2083	2176	2268	2361	2454			
(EN-442) 75/65	20	183	256	329	402	475	548	621	694	767	840	913	986	1059	1132	1205	1278	1351	1424	1497	1571	1644	1717	1790	1863	1936			
(ГОСТ) 95/85	20	283	396	509	622	735	848	962	1075	1188	1301	1414	1527	1640	1754	1867	1980	2093	2206	2319	2432	2545	2659	2772	2885	2998			
Масса конвектора, кг		10.56	12.08	13.60	15.13	16.79	18.32	19.84	21.37	22.89	24.83	26.36	27.88	29.41	30.93	32.60	34.12	35.64	37.17	38.69	40.63	42.16	43.68	45.21	46.73	48.54			

Возможно изготовление конвектора любой длины с минимальным шагом 50 мм

Конвекторы, встраиваемые в пол, с естественной конвекцией



БК.МАХ.110.400.4ТГ

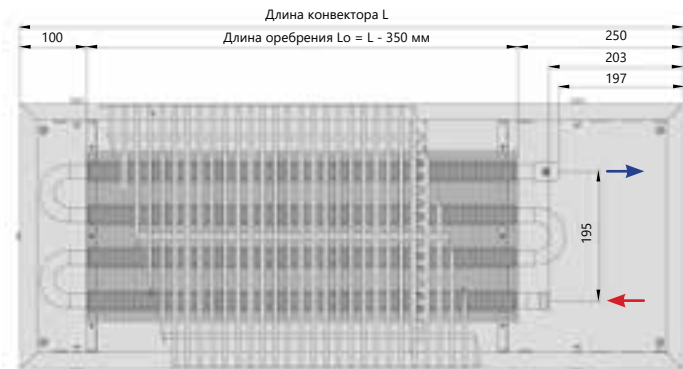

Вид сверху

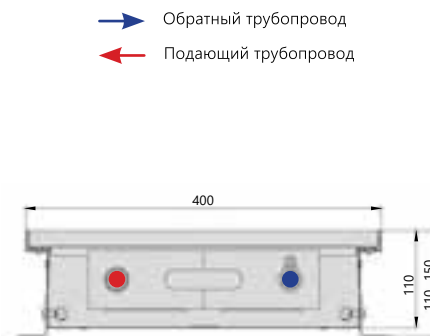

Поперечный разрез

Обратный трубопровод
 Подающий трубопровод

Теплопроизводительность

Температура теплоносителя (°C)	Температура воздуха в помещении (°C)	Стандартная длина конвектора L, мм																								
		600	700	800	900	1000	1100	1200	1300	1400	1500	1600	1700	1800	1900	2000	2100	2200	2300	2400	2500	2600	2700	2800	2900	3000
		Тепловая мощность, Вт																								
(DIN 4704) 90/70	20	242	339	436	532	629	726	823	920	1017	1113	1210	1307	1404	1501	1597	1694	1791	1888	1985	2082	2178	2275	2372	2469	2566
(EN-442) 75/65	20	191	267	344	420	497	573	649	726	802	878	955	1031	1108	1184	1260	1337	1413	1490	1566	1642	1719	1795	1871	1948	2024
(ГОСТ) 95/85	20	296	414	532	651	769	887	1006	1124	1242	1360	1479	1597	1715	1834	1952	2070	2189	2307	2425	2543	2662	2780	2898	3017	3135
Масса конвектора, кг		11.34	12.94	14.55	16.15	17.91	19.52	21.12	22.73	24.33	26.40	28.00	29.61	31.21	32.81	34.58	36.18	37.78	39.39	40.99	43.06	44.66	46.27	47.87	49.48	51.39

Возможно изготовление конвектора любой длины с минимальным шагом 50 мм

Высота 150 мм



Технические характеристики

Регулировка по высоте	0-40 мм.	Подключение	2 × G1/2" (внутренняя резьба)
Длина оребрения	L - 350 мм	Межосевое расстояние фитингов теплообменника	50/150 мм
Ширина оребрения	100/200 мм	Максимальная температура (теплоносителя)	+95° C
Высота оребрения	100/200 мм	Рабочее давление	16 атм (1,6 МПа)
Диаметр трубы	15 мм		

БК.150.160.4ТК

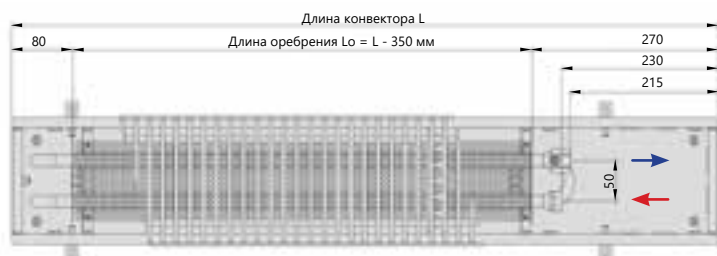

Вид сверху

Обратный трубопровод
 Подающий трубопровод

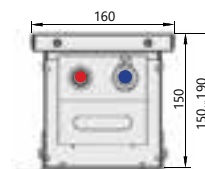

Поперечный разрез

Теплопроизводительность

Температура теплоносителя (°C)	Температура воздуха в помещении (°C)	Стандартная длина конвектора L, мм																											
		600	700	800	900	1000	1100	1200	1300	1400	1500	1600	1700	1800	1900	2000	2100	2200	2300	2400	2500	2600	2700	2800	2900	3000			
(DIN 4704) 90/70	20	136	191	245	299	354	408	463	517	572	626	680	735	789	844	898	953	1007	1061	1116	1170	1225	1279	1334	1388	1443			
(EN-442) 75/65	20	105	148	190	232	274	316	358	401	443	485	527	569	611	654	696	738	780	822	865	907	949	991	1033	1075	1118			
(ГОСТ) 95/85	20	169	236	304	372	439	507	574	642	709	777	844	912	979	1047	1115	1182	1250	1317	1385	1452	1520	1587	1655	1722	1790			
Масса конвектора, кг		6.20	7.13	8.05	8.98	9.91	10.85	11.86	12.79	13.72	14.76	15.68	16.61	17.54	18.47	19.58	20.51	21.44	22.36	23.29	24.33	25.26	26.27	27.21	28.14	29.07			

Возможно изготовление конвектора любой длины с минимальным шагом 50 мм

БК.150.200.4ТК



Вид сверху

Обратный трубопровод
 Подающий трубопровод

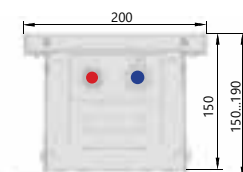

Поперечный разрез

Теплопроизводительность

Температура теплоносителя (°C)	Температура воздуха в помещении (°C)	Стандартная длина конвектора L, мм																											
		600	700	800	900	1000	1100	1200	1300	1400	1500	1600	1700	1800	1900	2000	2100	2200	2300	2400	2500	2600	2700	2800	2900	3000			
(DIN 4704) 90/70	20	158	221	284	347	410	473	536	599	662	725	788	851	914	977	1040	1103	1166	1230	1293	1356	1419	1482	1545	1608	1671			
(EN-442) 75/65	20	123	173	222	271	320	370	419	468	518	567	616	665	715	764	813	863	912	961	1011	1060	1109	1158	1208	1257	1306			
(ГОСТ) 95/85	20	194	272	349	427	505	582	660	738	815	893	971	1048	1126	1203	1281	1359	1436	1514	1592	1669	1747	1825	1902	1980	2057			
Масса конвектора, кг		6.24	7.18	8.10	9.04	9.98	10.91	11.93	12.87	13.81	14.85	15.77	16.71	17.65	18.59	19.70	20.63	21.57	22.49	23.43	24.48	25.41	26.43	27.37	28.31	29.25			

Возможно изготовление конвектора любой длины с минимальным шагом 50 мм

Конвекторы, встраиваемые в пол, с естественной конвекцией



БК.150.260.4ТК



Вид сверху

Обратный трубопровод
 Подающий трубопровод

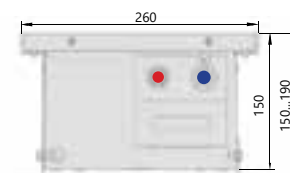

Поперечный разрез

Теплопроизводительность

Температура теплоносителя (°C)	Температура воздуха в помещении (°C)	Стандартная длина конвектора (L мм)																											
		600	700	800	900	1000	1100	1200	1300	1400	1500	1600	1700	1800	1900	2000	2100	2200	2300	2400	2500	2600	2700	2800	2900	3000			
		Тепловая мощность, Вт.																											
(DIN 4704) 90/70	20	205	287	370	452	534	616	698	780	862	944	1027	1109	1191	1273	1355	1437	1519	1602	1684	1766	1848	1930	2012	2094	2176			
(EN-442) 75/65	20	161	226	291	355	420	484	549	613	678	742	807	872	936	1001	1065	1130	1194	1259	1324	1388	1453	1517	1582	1646	1711			
(ГОСТ) 95/85	20	252	352	453	554	654	755	856	956	1057	1158	1258	1359	1460	1560	1661	1762	1862	1963	2064	2164	2265	2366	2466	2567	2668			
Масса конвектора, кг		7.10	8.14	9.15	10.19	11.22	12.26	13.37	14.40	15.43	16.61	17.63	18.66	19.70	20.73	21.93	22.97	24.00	25.02	26.05	27.23	28.26	29.37	30.41	31.44	32.47			

Возможно изготовление конвектора любой длины с минимальным шагом 50 мм

БК.150.300.6ТП

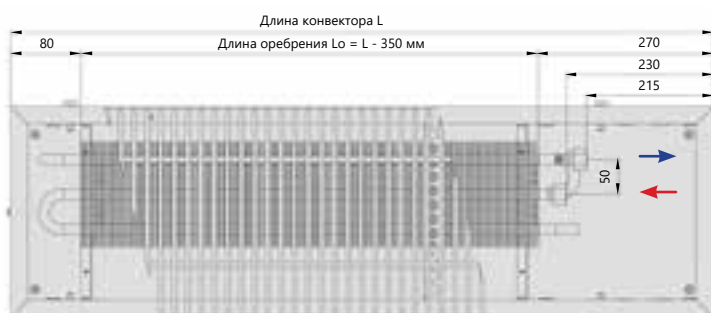

Вид сверху

Обратный трубопровод
 Подающий трубопровод

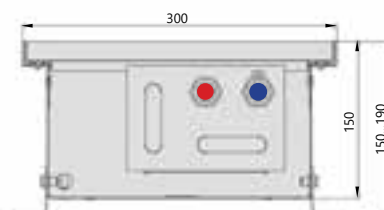

Поперечный разрез

Теплопроизводительность

Температура теплоносителя (°C)	Температура воздуха в помещении (°C)	Стандартная длина конвектора L, мм																											
		600	700	800	900	1000	1100	1200	1300	1400	1500	1600	1700	1800	1900	2000	2100	2200	2300	2400	2500	2600	2700	2800	2900	3000			
		Тепловая мощность, Вт																											
(DIN 4704) 90/70	20	227	317	408	498	589	680	770	861	952	1042	1133	1223	1314	1405	1495	1586	1677	1767	1858	1948	2039	2130	2220	2311	2402			
(EN-442) 75/65	20	179	250	322	393	465	536	608	679	751	822	894	965	1037	1108	1180	1251	1323	1394	1466	1537	1609	1680	1752	1823	1895			
(ГОСТ) 95/85	20	277	388	498	609	720	830	941	1052	1163	1273	1384	1440	1495	1606	1716	1827	1938	2049	2159	2270	2381	2491	2602	2713	2824			
Масса конвектора, кг		8.69	10.06	11.40	12.77	14.13	15.50	17.02	18.38	19.74	21.28	22.62	23.99	25.35	26.71	28.33	29.69	31.05	32.40	33.76	35.30	36.66	38.18	39.54	40.91	42.27			

Возможно изготовление конвектора любой длины с минимальным шагом 50 мм

БК.150.300.8ТП

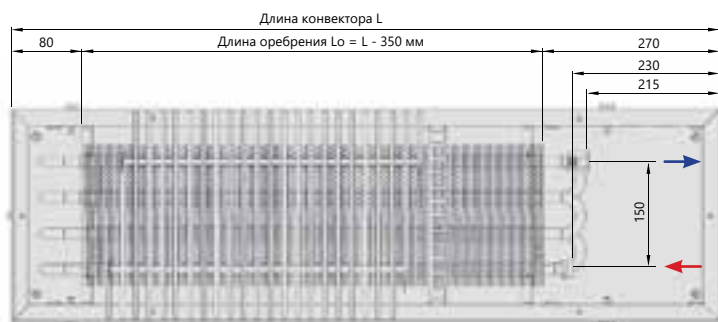

Вид сверху

Обратный трубопровод
 Подающий трубопровод



Поперечный разрез

Теплопроизводительность

Температура теплоносителя (°C)	Температура воздуха в помещении (°C)	Стандартная длина конвектора (L мм).																											
		600	700	800	900	1000	1100	1200	1300	1400	1500	1600	1700	1800	1900	2000	2100	2200	2300	2400	2500	2600	2700	2800	2900	3000			
(DIN 4704) 90/70	20	246	345	443	542	640	739	837	936	1034	1133	1231	1330	1428	1527	1625	1724	1822	1921	2019	2118	2216	2315	2413	2512	2610			
(EN-442) 75/65	20	194	272	350	427	505	583	661	738	816	894	971	1049	1127	1205	1282	1360	1438	1515	1593	1671	1749	1826	1904	1982	2059			
(ГОСТ) 95/85	20	301	421	542	662	782	903	1023	1143	1264	1384	1505	1625	1745	1866	1986	2106	2227	2347	2467	2588	2708	2828	2949	3069	3190			
Масса конвектора, кг		8.69	10.06	11.40	12.77	14.13	15.50	17.02	18.38	19.74	21.28	22.62	23.99	25.35	26.71	28.33	29.69	31.05	32.40	33.76	35.30	36.66	38.18	39.54	40.91	42.27			

Возможно изготовление конвектора любой длины с минимальным шагом 50 мм

БК.150.360.6ТП

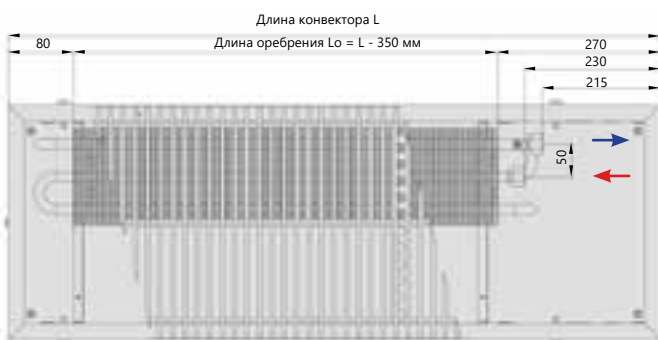

Вид сверху

Обратный трубопровод
 Подающий трубопровод

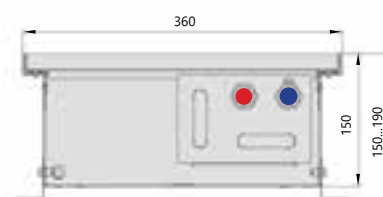

Поперечный разрез

Теплопроизводительность

Температура теплоносителя (°C)	Температура воздуха в помещении (°C)	Стандартная длина конвектора L, мм																											
		600	700	800	900	1000	1100	1200	1300	1400	1500	1600	1700	1800	1900	2000	2100	2200	2300	2400	2500	2600	2700	2800	2900	3000			
(DIN 4704) 90/70	20	236	331	425	519	614	708	803	897	992	1086	1181	1275	1370	1464	1558	1653	1747	1842	1936	2031	2125	2220	2314	2408	2503			
(EN-442) 75/65	20	186	261	335	410	484	559	633	708	782	857	931	1006	1081	1155	1230	1304	1379	1453	1528	1602	1677	1751	1826	1900	1975			
(ГОСТ) 95/85	20	289	404	519	635	750	866	981	1096	1212	1327	1443	1558	1673	1789	1904	2020	2135	2250	2366	2481	2597	2712	2827	2943	3058			
Масса конвектора, кг		9.56	11.02	12.46	13.92	15.38	16.84	18.45	19.91	21.37	23.03	24.48	25.94	27.40	28.86	30.56	32.02	33.48	34.92	36.38	38.05	39.51	41.12	42.58	44.04	45.50			

Возможно изготовление конвектора любой длины с минимальным шагом 50 мм

Конвекторы, встраиваемые в пол, с естественной конвекцией



ВК.150.360.8ТП

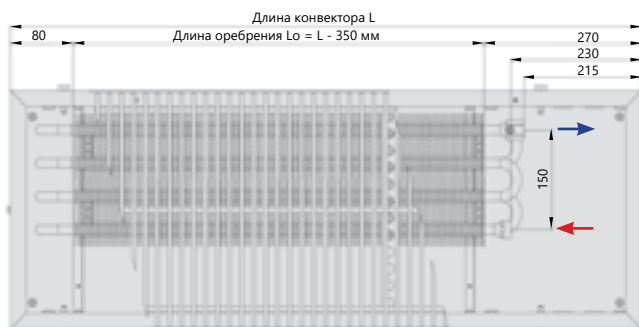

Вид сверху

Обратный трубопровод
 Подающий трубопровод

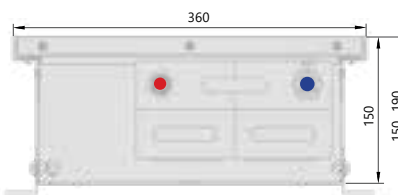

Поперечный разрез

Теплопроизводительность

Температура теплоносителя (°C)	Температура воздуха в помещении (°C)	Стандартная длина конвектора L, мм																											
		600	700	800	900	1000	1100	1200	1300	1400	1500	1600	1700	1800	1900	2000	2100	2200	2300	2400	2500	2600	2700	2800	2900	3000			
(DIN 4704) 90/70	20	260	364	469	573	677	781	885	989	1093	1197	1301	1406	1510	1614	1718	1822	1926	2030	2134	2238	2343	2447	2551	2655	2759			
(EN-442) 75/65	20	206	289	371	453	536	618	701	783	866	948	1031	1113	1195	1278	1360	1443	1525	1608	1690	1773	1855	1937	2020	2102	2185			
(ГОСТ) 95/85	20	317	444	571	698	824	951	1078	1205	1332	1458	1585	1712	1839	1966	2093	2219	2346	2473	2600	2727	2853	2980	3107	3234	3361			
Масса конвектора, кг		9.56	11.02	12.46	13.92	15.38	16.84	18.45	19.91	21.37	23.03	24.48	25.94	27.40	28.86	30.56	32.02	33.48	34.92	36.38	38.05	39.51	41.12	42.58	44.04	45.50			

Возможно изготовление конвектора любой длины с минимальным шагом 50 мм

ВК.150.400.6ТП

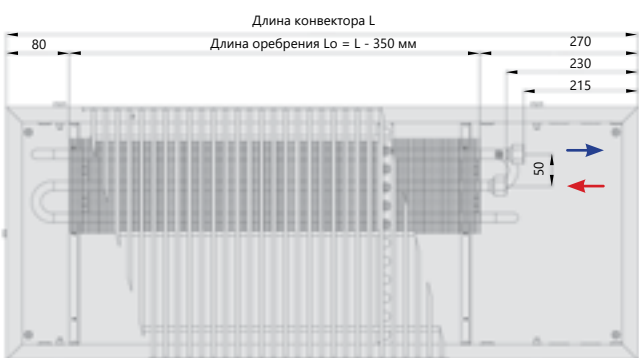

Вид сверху

Обратный трубопровод
 Подающий трубопровод

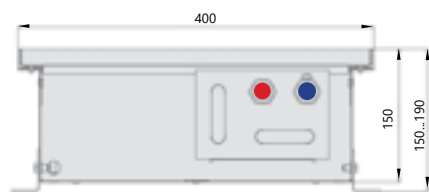

Поперечный разрез

Теплопроизводительность

Температура теплоносителя (°C)	Температура воздуха в помещении (°C)	Стандартная длина конвектора L, мм																											
		600	700	800	900	1000	1100	1200	1300	1400	1500	1600	1700	1800	1900	2000	2100	2200	2300	2400	2500	2600	2700	2800	2900	3000			
(DIN 4704) 90/70	20	253	355	456	558	659	760	862	963	1064	1166	1267	1368	1470	1571	1673	1774	1875	1977	2078	2179	2281	2382	2483	2585	2686			
(EN-442) 75/65	20	202	282	363	444	525	605	686	767	847	928	1009	1090	1170	1251	1332	1412	1493	1574	1654	1735	1816	1897	1977	2058	2139			
(ГОСТ) 95/85	20	307	430	553	676	799	922	1045	1168	1290	1413	1536	1659	1782	1905	2028	2151	2274	2397	2520	2642	2765	2888	3011	3134	3257			
Масса конвектора, кг		10.13	11.65	13.16	14.68	16.21	17.73	19.41	20.93	22.46	24.21	25.71	27.24	28.76	30.28	32.05	33.58	35.10	36.61	38.13	39.88	41.40	43.08	44.61	46.13	47.65			

Возможно изготовление конвектора любой длины с минимальным шагом 50 мм

БК.150.400.8ТП

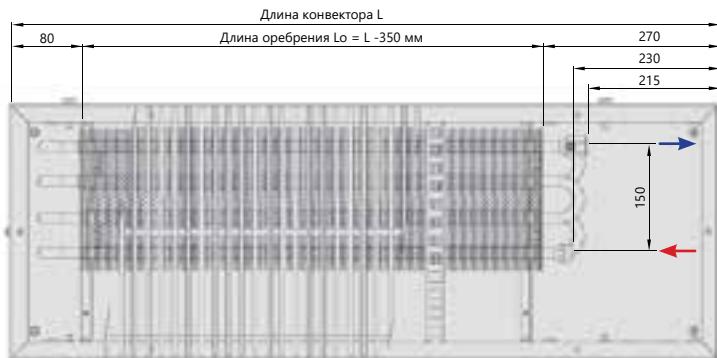

Вид сверху

Обратный трубопровод
 Подающий трубопровод

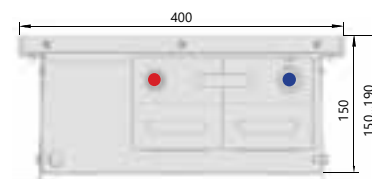

Поперечный разрез

Теплопроизводительность

Температура теплоносителя (°C)	Температура воздуха в помещении (°C)	Стандартная длина конвектора L, мм																											
		600	700	800	900	1000	1100	1200	1300	1400	1500	1600	1700	1800	1900	2000	2100	2200	2300	2400	2500	2600	2700	2800	2900	3000			
		Тепловая мощность, Вт																											
(DIN 4704) 90/70	20	282	394	507	619	732	845	957	1070	1183	1295	1408	1520	1633	1746	1858	1971	2084	2196	2309	2421	2534	2647	2759	2872	2985			
(EN-442) 75/65	20	224	314	404	493	583	673	762	852	942	1031	1121	1211	1300	1390	1480	1569	1659	1749	1838	1928	2018	2107	2197	2287	2376			
(ГОСТ) 95/85	20	341	478	615	751	888	1024	1161	1297	1434	1570	1707	1844	1980	2117	2253	2390	2526	2663	2799	2936	3073	3209	3346	3482	3619			
Масса конвектора, кг		10.13	11.65	13.16	14.68	16.21	17.73	19.41	20.93	22.46	24.21	25.71	27.24	28.76	30.28	32.05	33.58	35.10	36.61	38.13	39.88	41.40	43.08	44.61	46.13	47.65			

Возможно изготовление конвектора любой длины с минимальным шагом 50 мм

Высота 150 мм

MAX



Технические характеристики

Регулировка по высоте	0-40 мм.	Подключение	2 × G1/2" (внутренняя резьба)
Длина оребрения	L - 350 мм	Межосевое расстояние фитингов теплообменника	65/130 мм
Ширина оребрения	130/260 мм	Максимальная температура (теплоносителя)	+95° C
Высота оребрения	65 мм	Рабочее давление	16 атм (1,6 МПа)
Диаметр трубы	22 мм		

Конвекторы, встраиваемые в пол, с естественной конвекцией



БК.МАХ.150.200.2ТГ

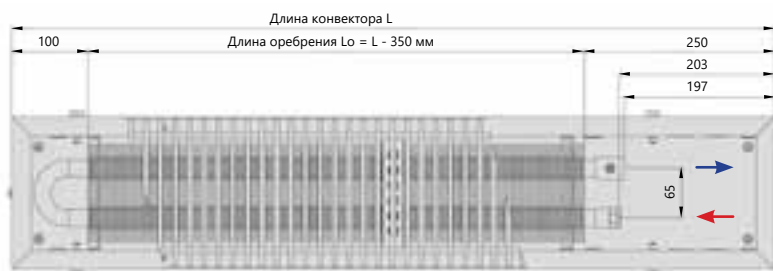

Вид сверху

Обратный трубопровод
 Подающий трубопровод

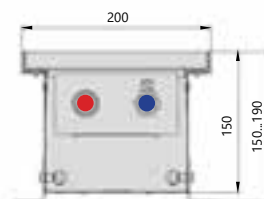

Поперечный разрез

Теплопроизводительность

Температура теплоносителя (°C)	Температура воздуха в помещении (°C)	Стандартная длина конвектора L, мм																											
		600	700	800	900	1000	1100	1200	1300	1400	1500	1600	1700	1800	1900	2000	2100	2200	2300	2400	2500	2600	2700	2800	2900	3000			
(DIN 4704) 90/70	20	158	221	284	347	410	473	536	599	662	725	788	851	914	977	1040	1103	1166	1230	1293	1356	1419	1482	1545	1608	1671			
(EN-442) 75/65	20	123	173	222	271	320	370	419	468	518	567	616	665	715	764	813	863	912	961	1011	1060	1109	1158	1208	1257	1306			
(ГОСТ) 95/85	20	194	272	349	427	505	582	660	738	815	893	971	1048	1126	1203	1281	1359	1436	1514	1592	1669	1747	1825	1902	1980	2057			
Масса конвектора, кг		7.29	8.31	9.34	10.36	11.47	12.49	13.52	14.54	15.57	16.88	17.91	18.93	19.96	20.98	22.09	23.11	24.14	25.16	26.19	27.50	28.53	29.55	30.58	31.60	32.78			

Возможно изготовление конвектора любой длины с минимальным шагом 50 мм

БК.МАХ.150.260.2ТГ

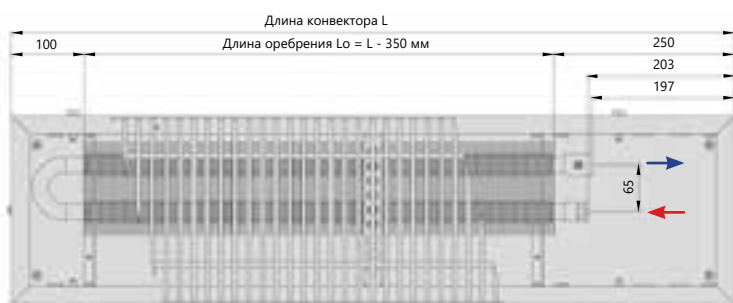

Вид сверху

Обратный трубопровод
 Подающий трубопровод

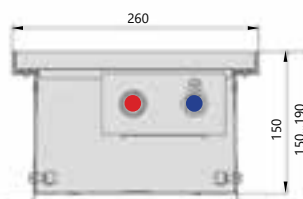

Поперечный разрез

Теплопроизводительность

Температура теплоносителя (°C)	Температура воздуха в помещении (°C)	Стандартная длина конвектора L, мм																											
		600	700	800	900	1000	1100	1200	1300	1400	1500	1600	1700	1800	1900	2000	2100	2200	2300	2400	2500	2600	2700	2800	2900	3000			
(DIN 4704) 90/70	20	205	287	370	452	534	616	698	780	862	944	1027	1109	1191	1273	1355	1437	1519	1602	1684	1766	1848	1930	2012	2094	2176			
(EN-442) 75/65	20	161	226	291	355	420	484	549	613	678	742	807	872	936	1001	1065	1130	1194	1259	1324	1388	1453	1517	1582	1646	1711			
(ГОСТ) 95/85	20	252	352	453	554	654	755	856	956	1057	1158	1258	1359	1460	1560	1661	1762	1862	1963	2064	2164	2265	2366	2466	2567	2668			
Масса конвектора, кг		8.54	9.69	10.83	11.98	13.22	14.37	15.51	16.66	17.80	19.32	20.47	21.61	22.76	23.90	25.15	26.29	27.44	28.58	29.73	31.25	32.40	33.54	34.69	35.83	37.18			

Возможно изготовление конвектора любой длины с минимальным шагом 50 мм

БК.МАХ.150.300.2ТГ

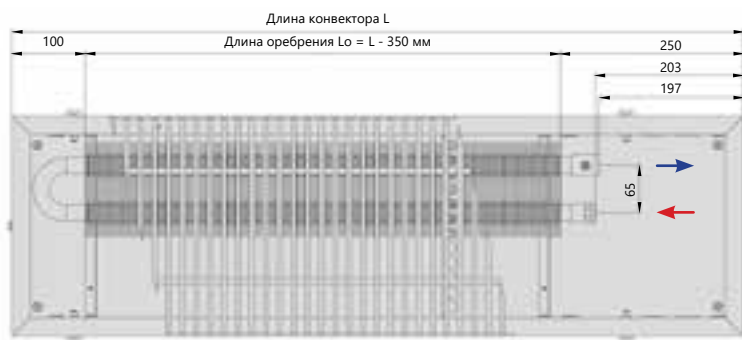

Вид сверху

Обратный трубопровод
 Подающий трубопровод

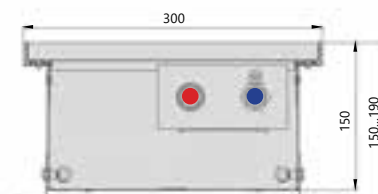

Поперечный разрез

Теплопроизводительность

Температура теплоносителя (°C)	Температура воздуха в помещении (°C)	Стандартная длина конвектора L, мм																											
		600	700	800	900	1000	1100	1200	1300	1400	1500	1600	1700	1800	1900	2000	2100	2200	2300	2400	2500	2600	2700	2800	2900	3000			
(DIN 4704) 90/70	20	227	317	408	498	589	680	770	861	952	1042	1133	1223	1314	1405	1495	1586	1677	1767	1858	1948	2039	2130	2220	2311	2402			
(EN-442) 75/65	20	179	250	322	393	465	536	608	679	751	822	894	965	1037	1108	1180	1251	1323	1394	1466	1537	1609	1680	1752	1823	1895			
(ГОСТ) 95/85	20	277	388	498	609	720	830	941	1052	1163	1273	1384	1495	1606	1716	1827	1938	2049	2159	2270	2381	2491	2602	2713	2824	2934			
Масса конвектора, кг		9.38	10.60	11.83	13.05	14.39	15.62	16.84	18.07	19.29	20.95	22.18	23.40	24.63	25.85	27.19	28.42	29.64	30.87	32.09	33.75	34.98	36.20	37.43	38.65	40.11			

Возможно изготовление конвектора любой длины с минимальным шагом 50 мм

БК.МАХ.150.360.2ТГ

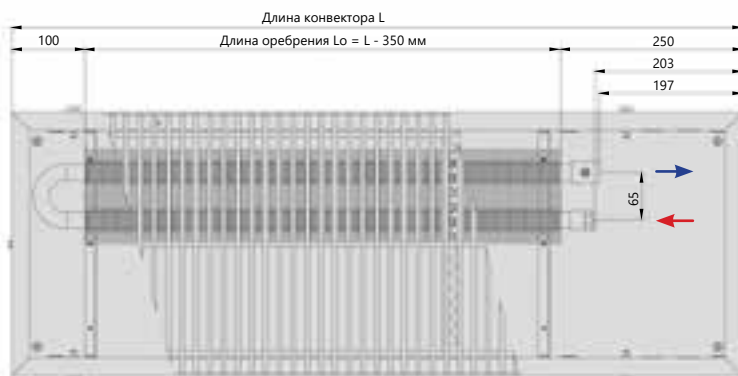

Вид сверху

Обратный трубопровод
 Подающий трубопровод

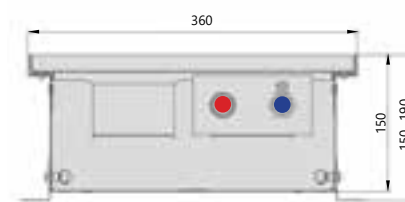

Поперечный разрез

Теплопроизводительность

Температура теплоносителя (°C)	Температура воздуха в помещении (°C)	Стандартная длина конвектора L, мм																											
		600	700	800	900	1000	1100	1200	1300	1400	1500	1600	1700	1800	1900	2000	2100	2200	2300	2400	2500	2600	2700	2800	2900	3000			
(DIN 4704) 90/70	20	237	332	426	521	616	711	805	900	995	1090	1184	1279	1374	1469	1563	1658	1753	1847	1942	2037	2132	2226	2321	2416	2511			
(EN-442) 75/65	20	188	263	338	413	488	563	638	713	788	863	938	1013	1088	1163	1238	1313	1388	1463	1538	1613	1688	1763	1838	1913	1988			
(ГОСТ) 95/85	20	289	404	519	635	750	866	981	1096	1212	1327	1443	1558	1673	1789	1904	2020	2135	2250	2366	2481	2597	2712	2827	2943	3058			
Масса конвектора, кг		10.73	12.09	13.45	14.81	16.31	17.67	19.03	20.39	21.75	23.64	25.00	26.36	27.72	29.08	30.58	31.94	33.30	34.66	36.02	37.91	39.27	40.63	41.99	43.35	44.99			

Возможно изготовление конвектора любой длины с минимальным шагом 50 мм

Конвекторы, встраиваемые в пол, с естественной конвекцией



БК.МАХ.150.360.4ТГ

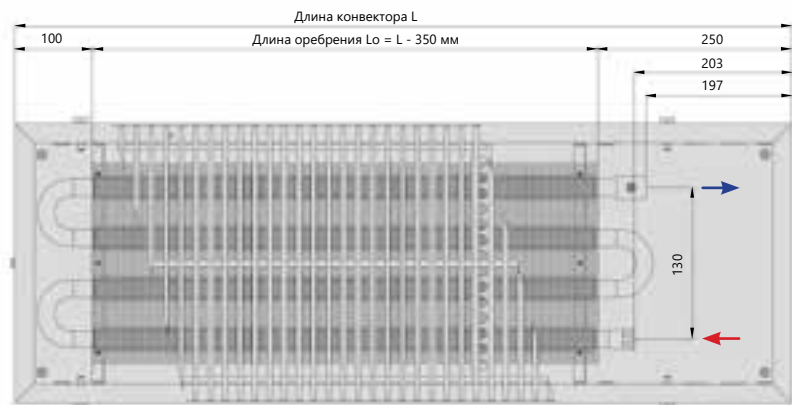

Вид сверху

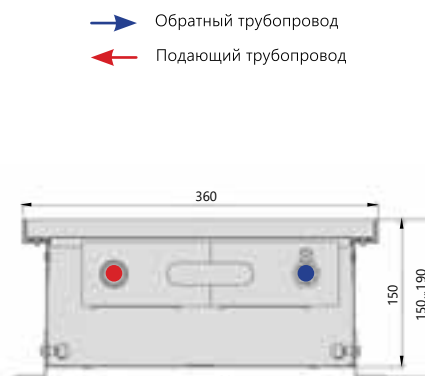

Поперечный разрез

Теплопроизводительность

Температура теплоносителя (°C)	Температура воздуха в помещении (°C)	Стандартная длина конвектора L, мм																											
		600	700	800	900	1000	1100	1200	1300	1400	1500	1600	1700	1800	1900	2000	2100	2200	2300	2400	2500	2600	2700	2800	2900	3000			
		Тепловая мощность, Вт																											
(DIN 4704) 90/70	20	260	364	469	573	677	781	885	989	1093	1197	1301	1406	1510	1614	1718	1822	1926	2030	2134	2238	2343	2447	2551	2655	2759			
(EN-442) 75/65	20	206	289	371	453	536	618	701	783	866	948	1031	1113	1195	1278	1360	1443	1525	1608	1690	1773	1855	1937	2020	2102	2185			
(ГОСТ) 95/85	20	317	444	571	698	824	951	1078	1205	1332	1458	1585	1712	1839	1966	2093	2219	2346	2473	2600	2727	2853	2980	3107	3234	3361			
Масса конвектора, кг		11.38	12.97	14.55	16.14	17.77	19.46	21.04	22.63	24.22	26.33	27.92	29.51	31.09	32.68	34.41	36.00	37.59	39.17	40.76	42.87	44.46	46.05	47.64	49.22	51.09			

Возможно изготовление конвектора любой длины с минимальным шагом 50 мм

БК.МАХ.150.400.4ТГ

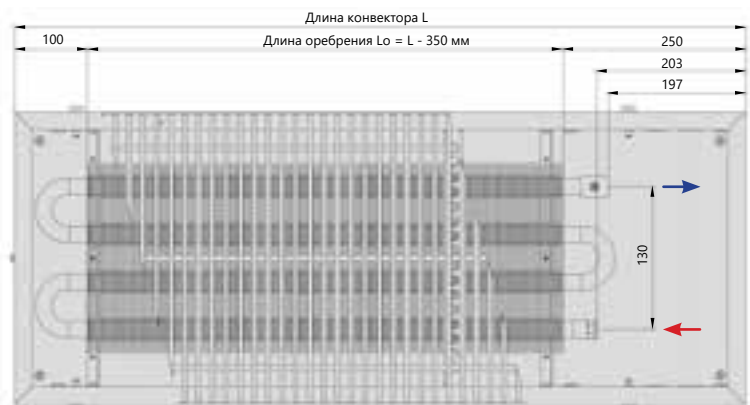

Вид сверху

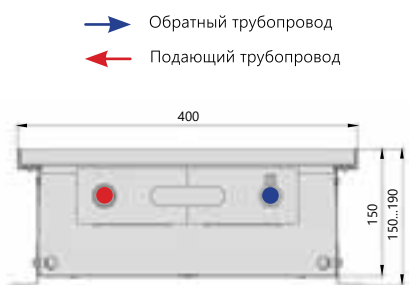

Поперечный разрез

Теплопроизводительность

Температура теплоносителя (°C)	Температура воздуха в помещении (°C)	Стандартная длина конвектора L, мм																											
		600	700	800	900	1000	1100	1200	1300	1400	1500	1600	1700	1800	1900	2000	2100	2200	2300	2400	2500	2600	2700	2800	2900	3000			
		Тепловая мощность, Вт																											
(DIN 4704) 90/70	20	282	394	507	619	732	845	957	1070	1183	1295	1408	1520	1633	1746	1858	1971	2084	2196	2309	2421	2534	2647	2759	2872	2985			
(EN-442) 75/65	20	224	314	404	493	583	673	762	852	942	1031	1121	1211	1300	1390	1480	1569	1659	1749	1838	1928	2018	2107	2197	2287	2376			
(ГОСТ) 95/85	20	341	478	615	751	888	1024	1161	1297	1434	1570	1707	1844	1980	2117	2253	2390	2526	2663	2799	2936	3073	3209	3346	3482	3619			
Масса конвектора, кг		12.21	13.88	15.55	17.22	19.04	20.71	22.37	24.04	25.71	27.96	29.63	31.30	32.96	34.63	36.45	38.12	39.79	41.45	43.12	45.37	47.04	48.71	50.38	52.04	54.02			

Возможно изготовление конвектора любой длины с минимальным шагом 50 мм

Высота 200 мм



Технические характеристики

Регулировка по высоте	0-40 мм.
Длина оребрения	L - 350 мм
Ширина оребрения	100/200 мм
Высота оребрения	100 мм
Диаметр трубы	15 мм

Подключение	2 × G1/2" (внутренняя резьба)
Межосевое расстояние фитингов теплообменника	50/150 мм
Максимальная температура (теплоносителя)	+95° C
Рабочее давление	16 атм (1,6 МПа)

ВК.200.260.4ТК

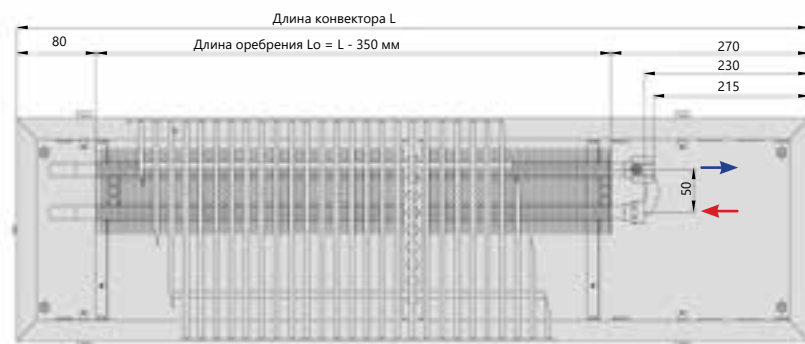

Вид сверху

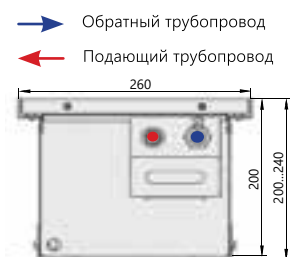

Поперечный разрез

Теплопроизводительность

Температура теплоносителя (°C)	Температура воздуха в помещении (°C)	Стандартная длина конвектора L, мм																											
		600	700	800	900	1000	1100	1200	1300	1400	1500	1600	1700	1800	1900	2000	2100	2200	2300	2400	2500	2600	2700	2800	2900	3000			
		Тепловая мощность, Вт																											
(DIN 4704) 90/70	20	213	298	383	468	553	638	723	808	893	978	1063	1148	1233	1318	1403	1488	1573	1658	1743	1828	1913	1998	2083	2168	2253			
(EN-442) 75/65	20	168	235	302	369	436	503	570	637	704	771	838	906	973	1040	1107	1174	1241	1308	1375	1442	1509	1576	1643	1711	1778			
(ГОСТ) 95/85	20	260	364	467	571	675	779	883	987	1091	1195	1299	1402	1506	1610	1714	1818	1922	2026	2130	2234	2337	2441	2545	2649	2753			
Масса конвектора, кг		8.44	9.63	10.81	12.00	13.20	14.39	15.66	16.86	18.05	19.41	20.59	21.78	22.98	24.17	25.54	26.73	27.92	29.10	30.30	31.66	32.85	34.12	35.32	36.51	37.71			

Возможно изготовление конвектора любой длины с минимальным шагом 50 мм

Конвекторы, встраиваемые в пол, с естественной конвекцией



БК.200.300.4ТК

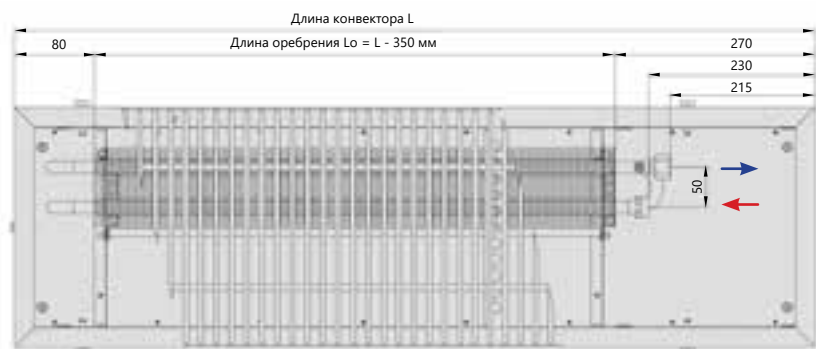

Вид сверху

Обратный трубопровод
 Подающий трубопровод

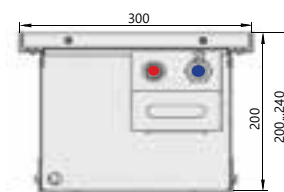

Поперечный разрез

Теплопроизводительность

Температура теплоносителя (°C)	Температура воздуха в помещении (°C)	Стандартная длина конвектора L, мм																											
		600	700	800	900	1000	1100	1200	1300	1400	1500	1600	1700	1800	1900	2000	2100	2200	2300	2400	2500	2600	2700	2800	2900	3000			
		Тепловая мощность, Вт																											
(DIN 4704) 90/70	20	228	320	411	502	594	685	776	868	959	1051	1142	1233	1325	1416	1507	1599	1690	1781	1873	1964	2055	2147	2238	2329	2421			
(EN-442) 75/65	20	181	253	326	398	470	543	615	687	760	832	904	977	1049	1121	1194	1266	1338	1411	1483	1555	1628	1700	1772	1845	1917			
(ГОСТ) 95/85	20	278	389	501	612	723	835	946	1057	1168	1280	1391	1502	1613	1725	1836	1947	2059	2170	2281	2392	2504	2615	2726	2838	2949			
Масса конвектора, кг		8.65	9.87	11.08	12.30	13.53	14.75	16.06	17.28	18.50	19.90	21.10	22.33	23.55	24.78	26.17	27.40	28.62	29.83	31.05	32.45	33.67	34.98	36.20	37.42	37.71			

Возможно изготовление конвектора любой длины с минимальным шагом 50 мм

БК.200.360.8ТП

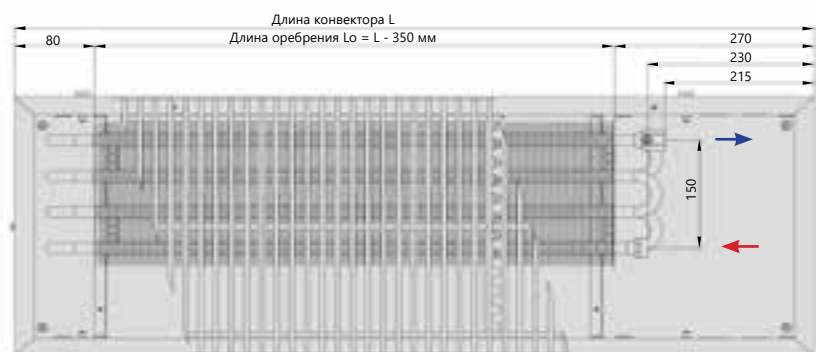

Вид сверху

Обратный трубопровод
 Подающий трубопровод

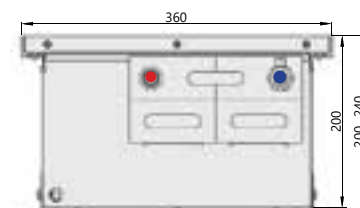

Поперечный разрез

Теплопроизводительность

Температура теплоносителя (°C)	Температура воздуха в помещении (°C)	Стандартная длина конвектора L, мм																											
		600	700	800	900	1000	1100	1200	1300	1400	1500	1600	1700	1800	1900	2000	2100	2200	2300	2400	2500	2600	2700	2800	2900	3000			
		Тепловая мощность, Вт																											
(DIN 4704) 90/70	20	386	540	695	849	1003	1158	1312	1466	1621	1775	1929	2084	2238	2392	2547	2701	2855	3010	3164	3318	3473	3627	3781	3936	4090			
(EN-442) 75/65	20	307	429	552	675	797	920	1043	1165	1288	1411	1533	1656	1779	1901	2024	2147	2269	2392	2515	2637	2760	2883	3005	3128	3251			
(ГОСТ) 95/85	20	469	656	843	1031	1218	1406	1593	1781	1968	2155	2343	2530	2718	2905	3093	3280	3467	3655	3842	4030	4217	4405	4592	4780	4967			
Масса конвектора, кг		11.12	12.76	14.37	16.01	17.64	19.27	21.06	22.69	24.33	26.20	27.81	29.44	31.08	32.71	34.59	36.22	37.86	39.47	41.11	42.97	44.61	46.40	48.03	49.66	51.30			

Возможно изготовление конвектора любой длины с минимальным шагом 50 мм

Высота 200 мм

MAX



Технические характеристики

Регулировка по высоте	0-40 мм.
Длина оребрения	L - 350 мм
Ширина оребрения	130/260 мм
Высота оребрения	65/130
Диаметр трубы	22 мм

Подключение	2 × G1/2" (внутренняя резьба)
Межосевое расстояние фитингов теплообменника	65/130 мм
Максимальная температура (теплоносителя)	+95° С
Рабочее давление	16 атм (1,6 МПа)

ВК.МАХ.200.200.4ТК

Обратный трубопровод
 Подающий трубопровод

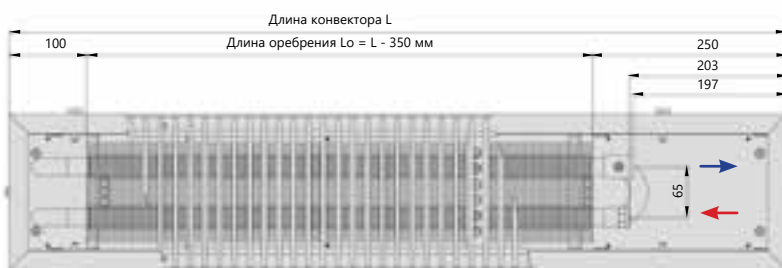

Вид сверху

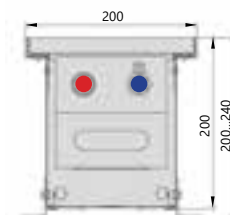

Поперечный разрез

Теплопроизводительность

Температура теплоносителя (°C)	Температура воздуха в помещении (°C)	Стандартная длина конвектора L, мм																											
		600	700	800	900	1000	1100	1200	1300	1400	1500	1600	1700	1800	1900	2000	2100	2200	2300	2400	2500	2600	2700	2800	2900	3000			
		Тепловая мощность, Вт																											
(DIN 4704) 90/70	20	285	399	513	628	742	856	970	1084	1198	1312	1426	1540	1655	1769	1883	1997	2111	2225	2339	2453	2567	2682	2796	2910	3024			
(EN-442) 75/65	20	227	318	409	500	591	681	772	863	954	1045	1136	1227	1317	1408	1499	1590	1681	1772	1863	1953	2044	2135	2226	2317	2408			
(ГОСТ) 95/85	20	346	484	623	761	899	1038	1176	1314	1453	1591	1729	1868	2006	2145	2283	2421	2560	2698	2836	2975	3113	3251	3390	3528	3666			
Масса конвектора, кг		8.72	10.05	11.38	12.71	14.12	15.45	16.78	18.11	19.44	21.14	22.47	23.80	25.13	26.46	27.87	29.20	30.53	31.86	33.19	34.89	36.22	37.55	38.88	40.21	41.70			

Возможно изготовление конвектора любой длины с минимальным шагом 50 мм

Конвекторы, встраиваемые в пол, с естественной конвекцией



ВК.МАХ.200.260.4ТК

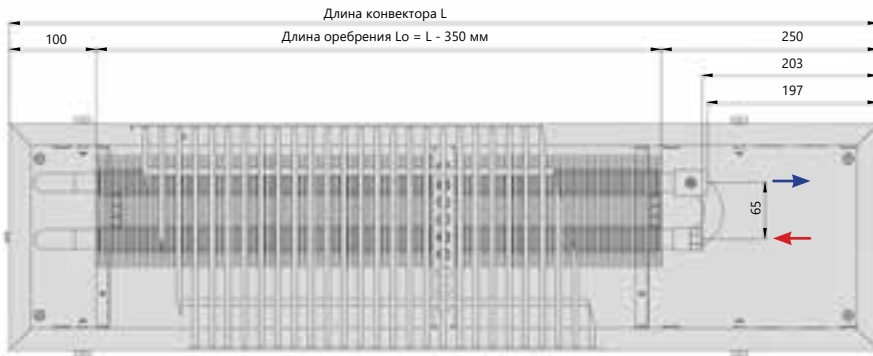

Вид сверху

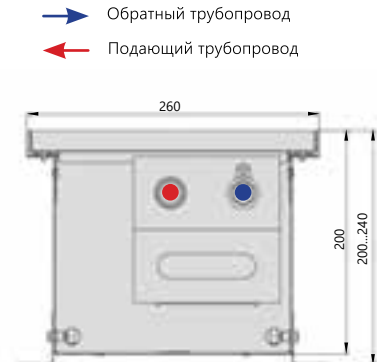

Поперечный разрез

Теплопроизводительность

Температура теплоносителя (°C)	Температура воздуха в помещении (°C)	Стандартная длина конвектора L, мм																								
		600	700	800	900	1000	1100	1200	1300	1400	1500	1600	1700	1800	1900	2000	2100	2200	2300	2400	2500	2600	2700	2800	2900	3000
		Тепловая мощность, Вт																								
(DIN 4704) 90/70	20	304	426	548	670	791	913	1035	1157	1278	1400	1522	1644	1765	1887	2009	2131	2252	2374	2496	2618	2740	2861	2983	3105	3227
(EN-442) 75/65	20	240	336	432	528	624	720	817	913	1009	1105	1201	1297	1393	1489	1585	1681	1777	1873	1969	2065	2161	2257	2354	2450	2546
(ГОСТ) 95/85	20	372	521	669	818	967	1116	1265	1413	1562	1711	1860	2008	2157	2306	2455	2604	2752	2901	3050	3199	3347	3496	3645	3794	3942
Масса конвектора, кг		10.07	11.52	12.97	14.42	15.97	17.42	18.87	20.32	21.77	23.70	25.15	26.60	28.05	29.50	31.05	32.50	33.95	35.40	36.85	38.78	40.23	41.68	43.13	44.58	46.24

Возможно изготовление конвектора любой длины с минимальным шагом 50 мм

ВК.МАХ.200.300.4ТК

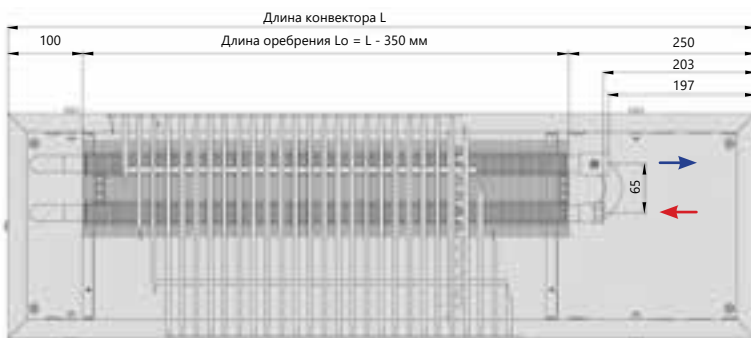

Вид сверху



Поперечный разрез

Теплопроизводительность

Температура теплоносителя (°C)	Температура воздуха в помещении (°C)	Стандартная длина конвектора L, мм																								
		600	700	800	900	1000	1100	1200	1300	1400	1500	1600	1700	1800	1900	2000	2100	2200	2300	2400	2500	2600	2700	2800	2900	3000
		Тепловая мощность, Вт																								
(DIN 4704) 90/70	20	327	458	589	720	850	981	1112	1243	1374	1504	1635	1766	1897	2028	2159	2289	2420	2551	2682	2813	2943	3074	3205	3336	3467
(EN-442) 75/65	20	259	363	466	570	673	777	881	984	1088	1191	1295	1398	1502	1606	1709	1813	1916	2020	2124	2227	2331	2434	2538	2642	2745
(ГОСТ) 95/85	20	398	558	717	876	1036	1195	1355	1514	1673	1833	1992	2151	2311	2470	2629	2789	2948	3107	3267	3426	3586	3745	3904	4064	4223
Масса конвектора, кг		10.97	12.50	14.03	15.56	17.20	18.73	20.26	21.79	23.32	25.41	26.94	28.47	30.00	31.53	33.17	34.70	36.23	37.76	39.29	41.38	42.91	44.44	45.97	47.50	49.26

Возможно изготовление конвектора любой длины с минимальным шагом 50 мм

БК.МАХ.200.360.4ТГ

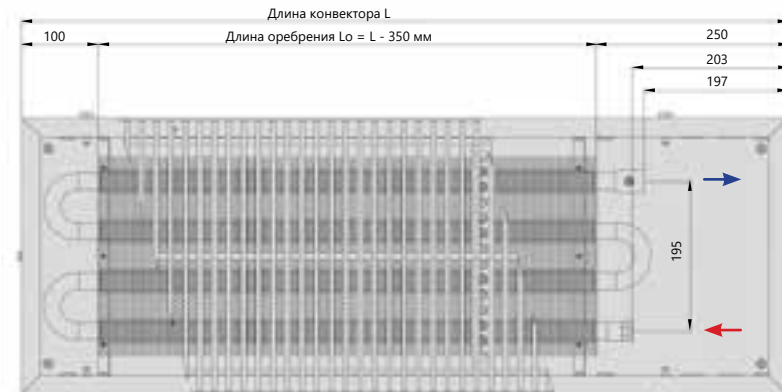

Вид сверху



Поперечный разрез

Теплопроизводительность

Температура теплоносителя (°C)	Температура воздуха в помещении (°C)	Стандартная длина конвектора L, мм																											
		600	700	800	900	1000	1100	1200	1300	1400	1500	1600	1700	1800	1900	2000	2100	2200	2300	2400	2500	2600	2700	2800	2900	3000			
(DIN 4704) 90/70	20	351	491	632	772	913	1053	1193	1334	1474	1615	1755	1896	2036	2176	2317	2457	2598	2738	2878	3019	3159	3300	3440	3580	3721			
(EN-442) 75/65	20	279	391	502	614	725	837	949	1060	1172	1283	1395	1506	1618	1730	1841	1953	2064	2176	2288	2399	2511	2622	2734	2846	2957			
(ГОСТ) 95/85	20	426	597	767	938	1108	1279	1449	1620	1790	1961	2131	2302	2472	2643	2813	2984	3154	3325	3495	3666	3836	4007	4178	4348	4519			
Масса конвектора, кг		12.41	14.07	15.74	17.41	19.21	20.88	22.55	24.21	25.88	28.21	29.87	31.54	33.21	34.87	36.68	38.34	40.01	41.68	43.34	45.67	47.34	49.01	50.67	52.34	54.29			

Возможно изготовление конвектора любой длины с минимальным шагом 50 мм

БК.МАХ.200.400.4ТГ

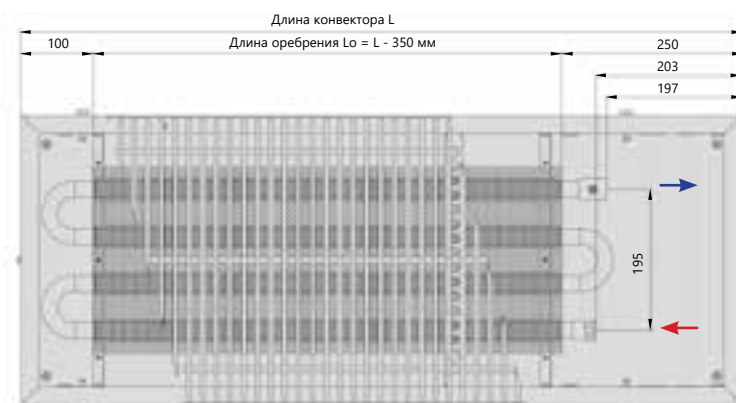

Вид сверху

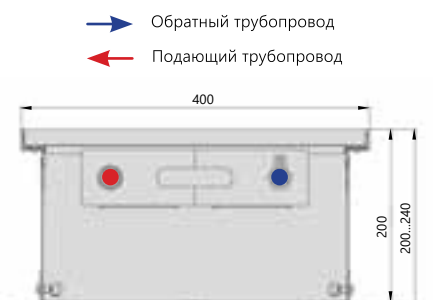

Поперечный разрез

Теплопроизводительность

Температура теплоносителя (°C)	Температура воздуха в помещении (°C)	Стандартная длина конвектора L, мм																											
		600	700	800	900	1000	1100	1200	1300	1400	1500	1600	1700	1800	1900	2000	2100	2200	2300	2400	2500	2600	2700	2800	2900	3000			
(DIN 4704) 90/70	20	375	524	674	824	974	1124	1273	1423	1573	1723	1873	2022	2172	2322	2472	2622	2771	2921	3071	3221	3371	3520	3670	3820	3970			
(EN-442) 75/65	20	298	417	537	656	775	895	1014	1133	1252	1372	1491	1610	1730	1849	1968	2087	2207	2326	2445	2564	2684	2803	2922	3042	3161			
(ГОСТ) 95/85	20	454	636	817	999	1181	1362	1544	1726	1907	2089	2271	2452	2634	2815	2997	3179	3360	3542	3724	3905	4087	4269	4450	4632	4814			
Масса конвектора, кг		13.31	15.05	16.80	18.54	20.45	22.19	23.94	25.68	27.43	29.92	31.66	33.41	35.15	36.90	38.80	40.55	42.29	44.04	45.78	48.27	50.02	51.76	53.51	55.25	57.31			

Возможно изготовление конвектора любой длины с минимальным шагом 50 мм

Конвекторы, встраиваемые в пол, с естественной конвекцией



Высота 300 мм



Технические характеристики

Регулировка по высоте	0-40 мм.
Длина оребрения	L - 350 мм
Ширина оребрения	100/200 мм
Высота оребрения	100 мм
Диаметр трубы	15 мм

Подключение	2 × G1/2" (внутренняя резьба)
Межосевое расстояние фитингов теплообменника	50/150 мм
Максимальная температура (теплоносителя)	+95° С
Рабочее давление	16 атм (1,6 МПа)

ВК.300.260.4ТК

Обратный трубопровод
 Подающий трубопровод

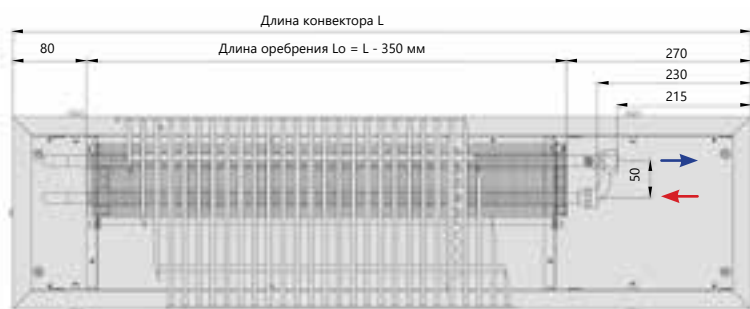

Вид сверху

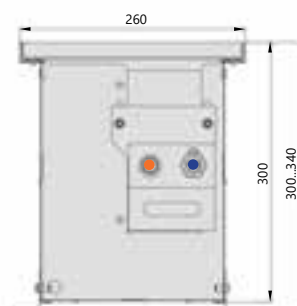

Поперечный разрез

Теплопроизводительность

Температура теплоносителя (°C)	Температура воздуха в помещении (°C)	Стандартная длина конвектора L, мм																											
		600	700	800	900	1000	1100	1200	1300	1400	1500	1600	1700	1800	1900	2000	2100	2200	2300	2400	2500	2600	2700	2800	2900	3000			
(DIN 4704) 90/70	20	245	343	441	539	637	735	833	931	1029	1127	1225	1323	1421	1519	1617	1715	1813	1911	2009	2107	2205	2303	2401	2499	2597			
(EN-442) 75/65	20	194	272	349	427	504	582	660	737	815	892	970	1048	1125	1203	1281	1358	1436	1513	1591	1669	1746	1824	1901	1979	2057			
(ГОСТ) 95/85	20	298	418	537	657	776	895	1015	1134	1254	1373	1492	1612	1731	1850	1970	2089	2209	2328	2447	2567	2686	2805	2925	3044	3164			
Масса конвектора, кг		10.02	11.40	12.76	14.15	15.53	16.91	18.37	19.76	21.14	22.69	24.05	25.44	26.82	28.20	29.75	31.14	32.52	33.88	35.27	36.81	38.20	39.66	41.04	42.42	43.81			

Возможно изготовление конвектора любой длины с минимальным шагом 50 мм

БК.300.300.4ТК

Обратный трубопровод
 Подающий трубопровод

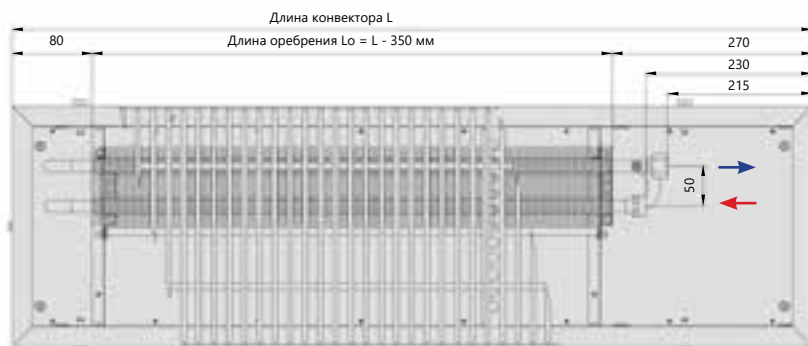

Вид сверху

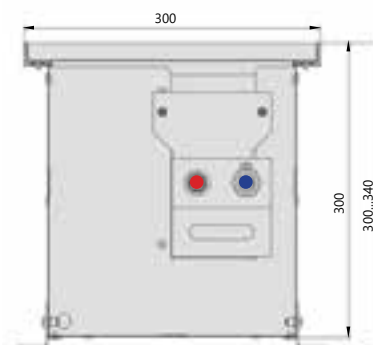

Поперечный разрез

Теплопроизводительность

Температура теплоносителя (°C)	Температура воздуха в помещении (°C)	Стандартная длина конвектора, мм.																								
		600	700	800	900	1000	1100	1200	1300	1400	1500	1600	1700	1800	1900	2000	2100	2200	2300	2400	2500	2600	2700	2800	2900	3000
		Тепловая мощность, Вт.																								
(DIN 4704) 90/70	20	263	369	474	579	684	790	895	1000	1106	1211	1316	1422	1527	1632	1737	1843	1948	2053	2159	2264	2369	2475	2580	2685	2790
(EN-442) 75/65	20	209	293	377	460	544	628	711	795	879	962	1046	1130	1213	1297	1381	1465	1548	1632	1716	1799	1883	1967	2050	2134	2218
(ГОСТ) 95/85	20	320	448	575	703	831	959	1087	1215	1343	1471	1598	1726	1854	1982	2110	2238	2366	2494	2621	2749	2877	3005	3133	3261	3389
Масса конвектора, кг		10.27	11.68	13.08	14.50	15.92	17.34	18.83	20.25	21.67	23.25	24.65	26.07	27.49	28.91	30.50	31.91	33.33	34.73	36.15	37.73	39.15	40.65	42.07	43.48	43.81

Возможно изготовление конвектора любой длины с минимальным шагом 50 мм

БК.300.360.8ТП

Обратный трубопровод
 Подающий трубопровод

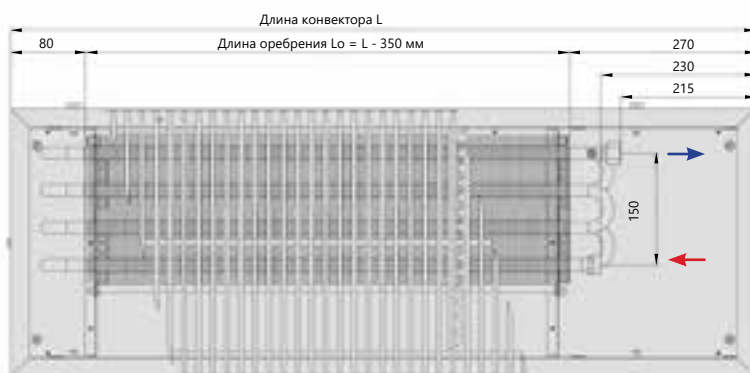

Вид сверху

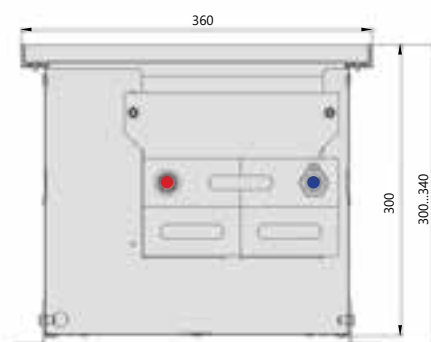

Поперечный разрез

Теплопроизводительность

Температура теплоносителя (°C)	Температура воздуха в помещении (°C)	Стандартная длина конвектора L, мм																								
		600	700	800	900	1000	1100	1200	1300	1400	1500	1600	1700	1800	1900	2000	2100	2200	2300	2400	2500	2600	2700	2800	2900	3000
		Тепловая мощность, Вт																								
(DIN 4704) 90/70	20	444	621	799	976	1153	1331	1508	1686	1863	2041	2218	2396	2573	2751	2928	3106	3283	3460	3638	3815	3993	4170	4348	4525	4703
(EN-442) 75/65	20	354	495	637	779	920	1062	1203	1345	1486	1628	1769	1911	2052	2194	2336	2477	2619	2760	2902	3043	3185	3326	3468	3610	3751
(ГОСТ) 95/85	20	537	752	967	1182	1396	1611	1826	2041	2256	2471	2685	2900	3115	3330	3545	3760	3974	4189	4404	4619	4834	5049	5263	5478	5693
Масса конвектора, кг		12.89	14.71	16.52	18.34	20.16	21.98	23.96	25.78	27.60	29.66	31.46	33.28	35.10	36.93	39.00	40.82	42.64	44.44	46.26	48.32	50.14	52.12	53.94	55.76	57.58

Возможно изготовление конвектора любой длины с минимальным шагом 50 мм

Конвекторы, встраиваемые в пол, с естественной конвекцией



Высота 400 мм



Технические характеристики

Регулировка по высоте	0-40 мм.	Подключение	2 × G1/2" (внутренняя резьба)
Длина оребрения	L - 350 мм	Межосевое расстояние фитингов теплообменника	50/150 мм
Ширина оребрения	100/200 мм	Максимальная температура (теплоносителя)	+95° С
Высота оребрения	100 мм	Рабочее давление	16 атм (1,6 МПа)
Диаметр трубы	15 мм		

ВК.400.260.4ТК

→ Обратный трубопровод
← Подающий трубопровод

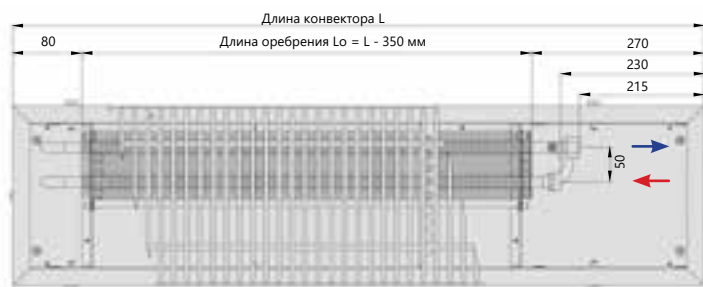

Вид сверху

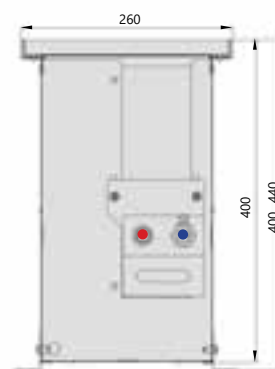

Поперечный разрез

Теплопроизводительность

Температура теплоносителя (°C)	Температура воздуха в помещении (°C)	Стандартная длина конвектора L, мм																											
		600	700	800	900	1000	1100	1200	1300	1400	1500	1600	1700	1800	1900	2000	2100	2200	2300	2400	2500	2600	2700	2800	2900	3000			
		Тепловая мощность, Вт																											
(DIN 4704) 90/70	20	287	402	516	631	746	861	975	1090	1205	1320	1435	1549	1664	1779	1894	2008	2123	2238	2353	2467	2582	2697	2812	2926	3041			
(EN-442) 75/65	20	228	319	410	501	592	683	774	865	956	1047	1138	1229	1320	1411	1502	1593	1684	1775	1866	1957	2048	2139	2231	2322	2413			
(ГОСТ) 95/85	20	349	489	628	768	907	1047	1186	1326	1466	1605	1745	1884	2024	2163	2303	2443	2582	2722	2861	3001	3141	3280	3420	3559	3699			
Масса конвектора, кг		11.60	13.17	14.72	16.29	17.86	19.43	21.08	22.65	24.22	25.96	27.52	29.09	30.66	32.23	33.97	35.54	37.11	38.66	40.24	41.97	43.54	45.19	46.76	48.34	49.91			

Возможно изготовление конвектора любой длины с минимальным шагом 50 мм

БК.400.300.4ТК

Обратный трубопровод
 Подающий трубопровод

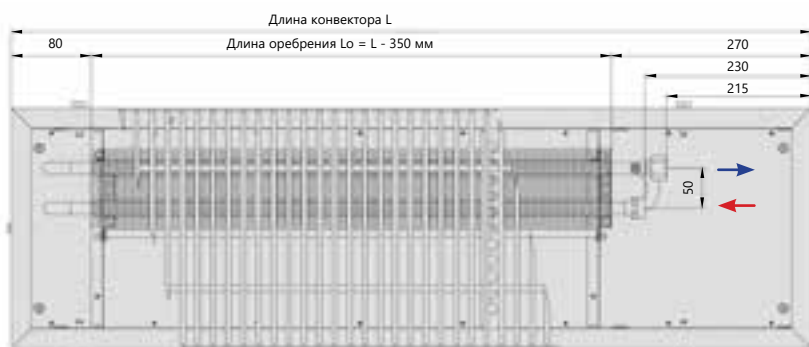

Вид сверху

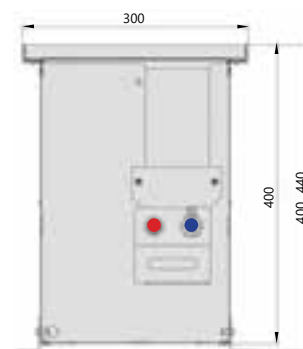

Поперечный разрез

Теплопроизводительность

Температура теплоносителя (°C)	Температура воздуха в помещении (°C)	Стандартная длина конвектора L, мм																											
		600	700	800	900	1000	1100	1200	1300	1400	1500	1600	1700	1800	1900	2000	2100	2200	2300	2400	2500	2600	2700	2800	2900	3000			
(DIN 4704) 90/70	20	308	432	555	678	801	925	1048	1171	1295	1418	1541	1665	1788	1911	2035	2158	2281	2404	2528	2651	2774	2898	3021	3144	3268			
(EN-442) 75/65	20	245	344	442	540	638	736	834	933	1031	1129	1227	1325	1424	1522	1620	1718	1816	1914	2013	2111	2209	2307	2405	2503	2602			
(ГОСТ) 95/85	20	374	523	673	822	972	1121	1271	1420	1570	1719	1869	2018	2168	2317	2467	2616	2766	2915	3065	3214	3364	3513	3663	3812	3962			
Масса конвектора, кг		11.89	13.50	15.09	16.70	18.31	19.92	21.61	23.22	24.83	26.61	28.20	29.81	31.42	33.03	34.82	36.43	38.04	39.63	41.24	43.02	44.63	46.32	47.93	49.54	49.91			

Возможно изготовление конвектора любой длины с минимальным шагом 50 мм

БК.400.360.8ТП

Обратный трубопровод
 Подающий трубопровод

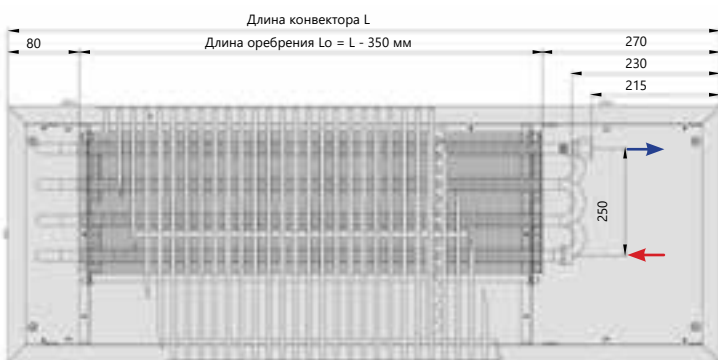

Вид сверху

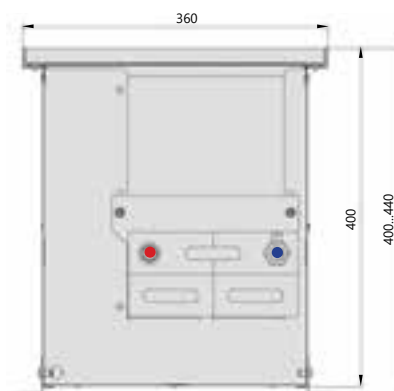

Поперечный разрез

Теплопроизводительность

Температура теплоносителя (°C)	Температура воздуха в помещении (°C)	Стандартная длина конвектора L, мм																											
		600	700	800	900	1000	1100	1200	1300	1400	1500	1600	1700	1800	1900	2000	2100	2200	2300	2400	2500	2600	2700	2800	2900	3000			
(DIN 4704) 90/70	20	521	730	938	1147	1355	1564	1772	1981	2189	2398	2606	2815	3023	3232	3440	3649	3857	4066	4274	4483	4691	4900	5108	5317	5525			
(EN-442) 75/65	20	417	584	751	918	1085	1252	1419	1586	1753	1920	2086	2253	2420	2587	2754	2921	3088	3255	3422	3589	3756	3923	4090	4256	4423			
(ГОСТ) 95/85	20	629	881	1132	1384	1636	1887	2139	2391	2642	2894	3146	3397	3649	3900	4152	4404	4655	4907	5159	5410	5662	5914	6165	6417	6669			
Масса конвектора, кг		14.66	16.67	18.66	20.67	22.68	24.69	26.86	28.87	30.88	33.12	35.11	37.12	39.13	41.14	43.40	45.41	47.42	49.41	51.42	53.67	55.68	57.84	59.85	61.86	63.87			

Возможно изготовление конвектора любой длины с минимальным шагом 50 мм

Конвекторы, встраиваемые в пол, с естественной конвекцией



Высота 500 мм



Технические характеристики

Регулировка по высоте	0-40 мм.
Длина оребрения	L - 350 мм
Ширина оребрения	100/200 мм
Высота оребрения	100 мм
Диаметр трубы	15 мм

Подключение	2 × G1/2" (внутренняя резьба)
Межосевое расстояние фитингов теплообменника	50/150 мм
Максимальная температура (теплоносителя)	+95° С
Рабочее давление	16 атм (1,6 МПа)

ВК.500.260.4ТК

Обратный трубопровод
 Подающий трубопровод

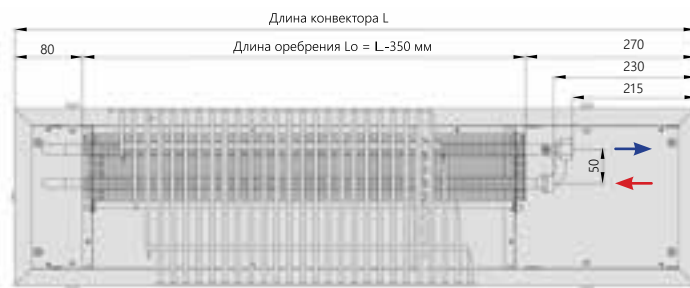

Вид сверху

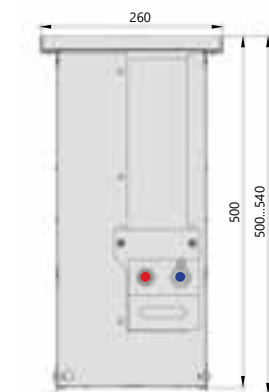

Поперечный разрез

Теплопроизводительность

Температура теплоносителя (°C)	Температура воздуха в помещении (°C)	Стандартная длина конвектора L, мм																								
		600	700	800	900	1000	1100	1200	1300	1400	1500	1600	1700	1800	1900	2000	2100	2200	2300	2400	2500	2600	2700	2800	2900	3000
		Тепловая мощность, Вт																								
(DIN 4704) 90/70	20	331	463	595	727	859	992	1124	1256	1388	1521	1653	1785	1917	2050	2182	2314	2446	2578	2711	2843	2975	3107	3240	3372	3504
(EN-442) 75/65	20	263	368	473	578	683	788	893	998	1103	1209	1314	1419	1524	1629	1734	1839	1944	2049	2154	2259	2365	2470	2575	2680	2785
(ГОСТ) 95/85	20	401	562	723	883	1044	1204	1365	1525	1686	1847	2007	2168	2328	2489	2650	2810	2971	3131	3292	3452	3613	3774	3934	4095	4255
Масса конвектора, кг		13.17	14.93	16.68	18.44	20.19	21.95	23.79	25.55	27.31	29.24	30.98	32.74	34.50	36.26	38.19	39.94	41.70	43.45	45.21	47.13	48.89	50.73	52.49	54.25	56.01

Возможно изготовление конвектора любой длины с минимальным шагом 50 мм

БК.500.300.4ТК

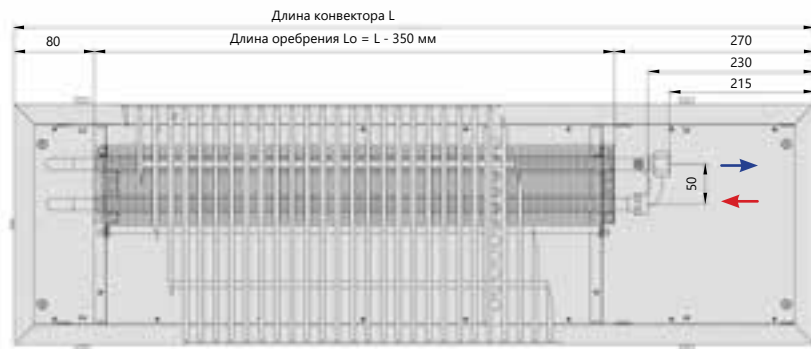

Вид сверху

Обратный трубопровод
 Подающий трубопровод

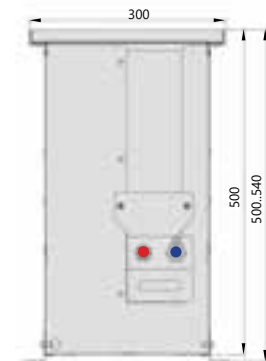

Поперечный разрез

Теплопроизводительность

Температура теплоносителя (°C)	Температура воздуха в помещении (°C)	Стандартная длина конвектора L, мм																											
		600	700	800	900	1000	1100	1200	1300	1400	1500	1600	1700	1800	1900	2000	2100	2200	2300	2400	2500	2600	2700	2800	2900	3000			
(DIN 4704) 90/70	20	355	497	639	781	923	1066	1208	1350	1492	1634	1776	1918	2060	2202	2344	2486	2628	2770	2913	3055	3197	3339	3481	3623	3765			
(EN-442) 75/65	20	283	397	510	623	737	850	963	1077	1190	1303	1417	1530	1643	1757	1870	1983	2097	2210	2323	2436	2550	2663	2776	2890	3003			
(ГОСТ) 95/85	20	430	602	774	946	1118	1290	1462	1634	1806	1978	2150	2322	2494	2666	2838	3010	3182	3354	3526	3698	3870	4042	4214	4386	4558			
Масса конвектора, кг		13.50	15.31	17.09	18.90	20.70	22.50	24.39	26.19	27.99	29.97	31.75	33.56	35.36	37.16	39.14	40.94	42.75	44.53	46.34	48.31	50.11	52.00	53.80	55.60	56.01			

Возможно изготовление конвектора любой длины с минимальным шагом 50 мм

БК.500.360.8ТП

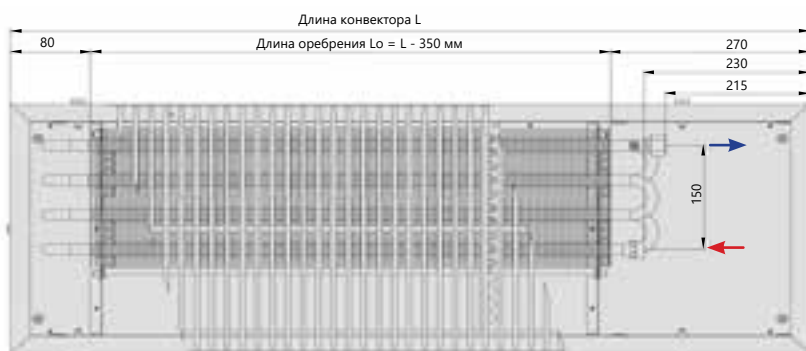

Вид сверху

Обратный трубопровод
 Подающий трубопровод

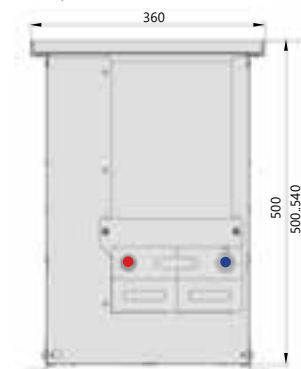

Поперечный разрез

Теплопроизводительность

Температура теплоносителя (°C)	Температура воздуха в помещении (°C)	Стандартная длина конвектора L, мм																											
		600	700	800	900	1000	1100	1200	1300	1400	1500	1600	1700	1800	1900	2000	2100	2200	2300	2400	2500	2600	2700	2800	2900	3000			
(DIN 4704) 90/70	20	601	841	1081	1322	1562	1802	2043	2283	2523	2764	3004	3244	3485	3725	3965	4206	4446	4686	4927	5167	5407	5647	5888	6128	6368			
(EN-442) 75/65	20	483	676	869	1062	1255	1448	1641	1834	2027	2221	2414	2607	2800	2993	3186	3379	3572	3765	3958	4152	4345	4538	4731	4924	5117			
(ГОСТ) 95/85	20	723	1012	1301	1590	1879	2169	2458	2747	3036	3325	3614	3904	4193	4482	4771	5060	5349	5638	5928	6217	6506	6795	7084	7373	7662			
Масса конвектора, кг		18.19	20.58	22.95	25.34	27.72	30.11	32.65	35.04	37.42	40.05	42.42	44.80	47.19	49.58	52.21	54.60	56.98	59.35	61.74	64.36	66.75	69.29	71.68	74.06	76.45			

Возможно изготовление конвектора любой длины с минимальным шагом 50 мм

Конвекторы, встраиваемые в пол, с естественной конвекцией



Высота 600 мм



Технические характеристики

Регулировка по высоте	0-40 мм.
Длина оребрения	L - 350 мм
Ширина оребрения	100/200 мм
Высота оребрения	100 мм
Диаметр трубы	15 мм

Подключение	2 x G1/2" (внутренняя резьба)
Межосевое расстояние фитингов теплообменника	50/150 мм
Максимальная температура (теплоносителя)	+95° С
Рабочее давление	16 атм (1,6 МПа)

ВК.600.260.4ТК

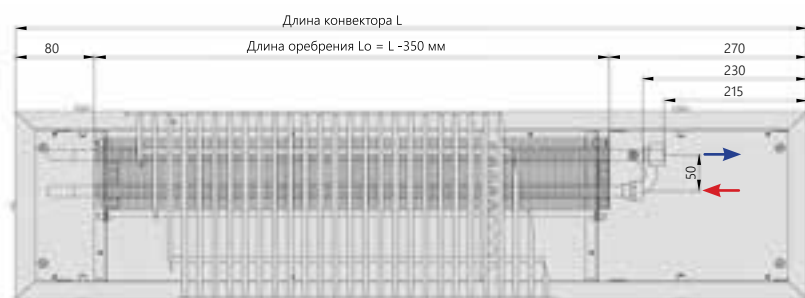

Вид сверху

Обратный трубопровод
 Подающий трубопровод

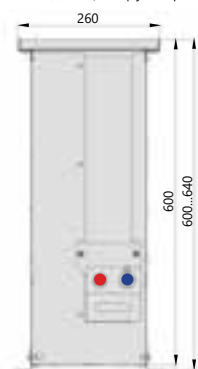

Поперечный разрез

Теплопроизводительность

Температура теплоносителя (°C)	Температура воздуха в помещении (°C)	Стандартная длина конвектора L, мм																								
		600	700	800	900	1000	1100	1200	1300	1400	1500	1600	1700	1800	1900	2000	2100	2200	2300	2400	2500	2600	2700	2800	2900	3000
		Тепловая мощность, Вт																								
(DIN 4704) 90/70	20	374	524	673	823	972	1122	1271	1421	1571	1720	1870	2019	2169	2319	2468	2618	2767	2917	3067	3216	3366	3515	3665	3814	3964
(EN-442) 75/65	20	298	417	536	655	774	893	1012	1131	1251	1370	1489	1608	1727	1846	1965	2084	2203	2322	2442	2561	2680	2799	2918	3037	3156
(ГОСТ) 95/85	20	453	635	816	998	1179	1360	1542	1723	1904	2086	2267	2449	2630	2811	2993	3174	3355	3537	3718	3900	4081	4262	4444	4625	4806
Масса конвектора, кг		14.75	16.70	18.63	20.58	22.53	24.47	26.50	28.45	30.40	32.51	34.44	36.39	38.34	40.28	42.40	44.35	46.30	48.23	50.18	52.29	54.24	56.26	58.21	60.16	62.11

Возможно изготовление конвектора любой длины с минимальным шагом 50 мм

БК.600.300.4ТК

Обратный трубопровод
 Подающий трубопровод

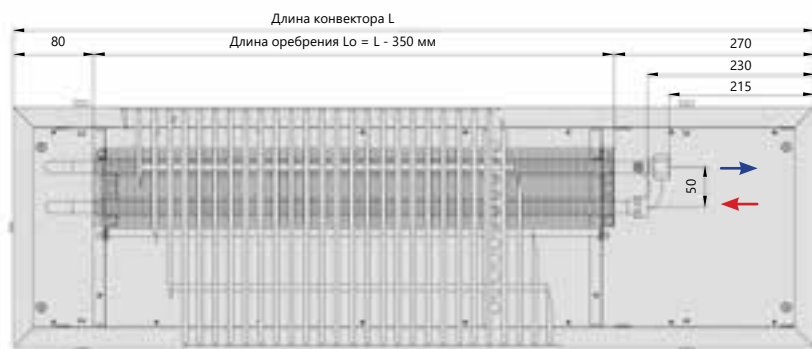

Вид сверху

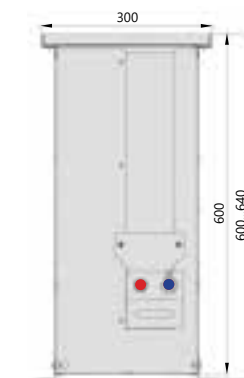

Поперечный разрез

Теплопроизводительность

Температура теплоносителя (°C)	Температура воздуха в помещении (°C)	Стандартная длина конвектора L, мм																											
		600	700	800	900	1000	1100	1200	1300	1400	1500	1600	1700	1800	1900	2000	2100	2200	2300	2400	2500	2600	2700	2800	2900	3000			
(DIN 4704) 90/70	20	402	563	723	884	1045	1205	1366	1527	1688	1848	2009	2170	2330	2491	2652	2813	2973	3134	3295	3456	3616	3777	3938	4098	4259			
(EN-442) 75/65	20	321	450	578	706	835	963	1092	1220	1349	1477	1605	1734	1862	1991	2119	2248	2376	2504	2633	2761	2890	3018	3147	3275	3404			
(ГОСТ) 95/85	20	486	680	874	1069	1263	1457	1651	1846	2040	2234	2428	2623	2817	3011	3206	3400	3594	3788	3983	4177	4371	4565	4760	4954	5148			
Масса конвектора, кг		15.12	17.12	19.10	21.09	23.09	25.09	27.16	29.16	31.16	33.32	35.30	37.30	39.29	41.29	43.46	45.46	47.45	49.43	51.43	53.60	55.59	57.67	59.67	61.66	62.11			

Возможно изготовление конвектора любой длины с минимальным шагом 50 мм

БК.600.360.8ТП

Обратный трубопровод
 Подающий трубопровод

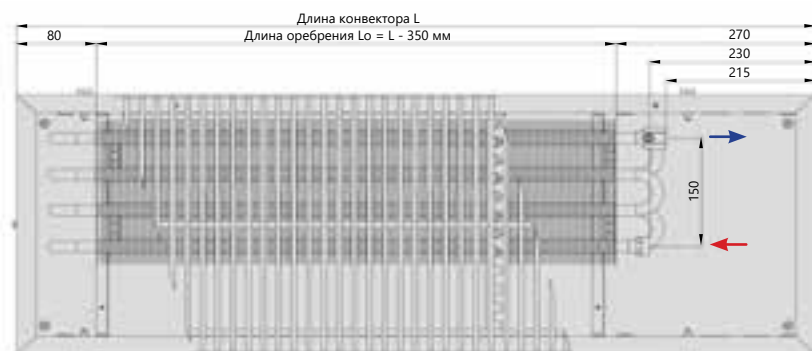

Вид сверху

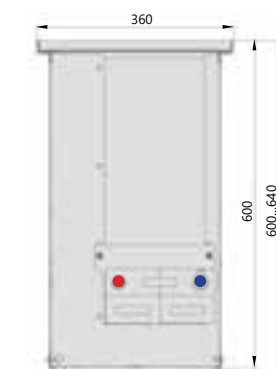

Поперечный разрез

Теплопроизводительность

Температура теплоносителя (°C)	Температура воздуха в помещении (°C)	Стандартная длина конвектора L, мм																											
		600	700	800	900	1000	1100	1200	1300	1400	1500	1600	1700	1800	1900	2000	2100	2200	2300	2400	2500	2600	2700	2800	2900	3000			
(DIN 4704) 90/70	20	687	962	1237	1511	1786	2061	2336	2610	2885	3160	3435	3710	3984	4259	4534	4809	5083	5358	5633	5908	6183	6457	6732	7007	7282			
(EN-442) 75/65	20	554	776	997	1219	1440	1662	1884	2105	2327	2548	2770	2992	3213	3435	3656	3878	4099	4321	4543	4764	4986	5207	5429	5651	5872			
(ГОСТ) 95/85	20	824	1154	1483	1813	2142	2472	2802	3131	3461	3790	4120	4450	4779	5109	5438	5768	6098	6427	6757	7086	7416	7746	8075	8405	8734			
Масса конвектора, кг		22.56	25.52	28.46	31.42	34.37	37.33	40.49	43.45	46.41	49.66	52.60	55.56	58.51	61.47	64.74	67.70	70.66	73.60	76.56	79.81	82.77	85.92	88.88	91.84	94.80			

Возможно изготовление конвектора любой длины с минимальным шагом 50 мм

ВКВ

Конвекторы, встраиваемые в пол, с принудительной конвекцией



Нагрев воздуха
в помещении за счет
как естественной,
так и принудительной
конвекции



Конвекторы
с использованием
жидкого
теплоносителя



В конструкции
конвектора установлен
тангенциальный
АС вентилятор 220В
или 12В

Обзор конструкции

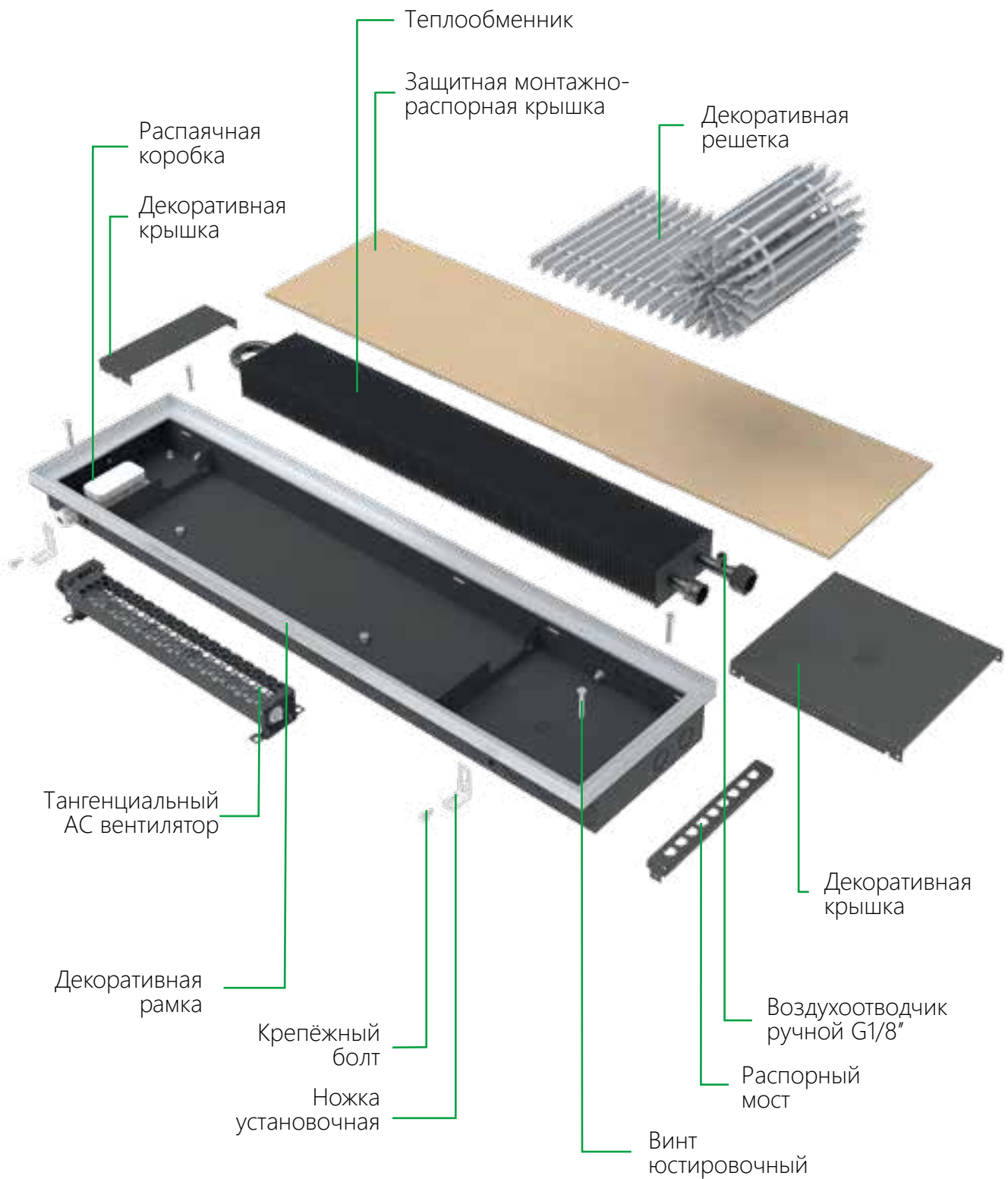

Конвекторы, встраиваемые в пол, с принудительной конвекцией



Технические данные

Наименование модели	<p>ВКВ - конвектор с вентилятором (принудительная конвекция), диаметр трубы теплообменника 15 мм.</p> <p>ВКВ.ЭКО - конвектор с вентилятором (принудительная конвекция), диаметр трубы теплообменника 12 мм.</p> <p>ВКВ.МАХ - конвектор с вентилятором (принудительная конвекция), диаметр трубы теплообменника 22 мм.</p>
Высота, мм	65, 70, 75, 80, 90, 110, 150
Ширина, мм	160, 200, 260, 300, 360, 400
Длина, мм	в диапазоне 600...3000, с шагом 50 мм
Количество труб теплообменника (2, 4, 6, 8...Т) и исполнение	<p>Г - горизонтальный,</p> <p>В - вертикальный</p> <p>К - квадратный,</p> <p>П - прямоугольный</p>
Напряжение вентилятора, В	220; 12
Исполнение решётки	<p>РР - решётка на пружине с рамкой</p> <p>РО - решётка на пружине с окантовкой</p> <p>РF - решётка на пружине с F-образной окантовкой</p> <p>РZ - решётка на пружине с Z-рамкой</p> <p>РПО - решётка на пластиковом основании с окантовкой</p> <p>РПП - решётка на пластиковом основании с рамкой</p> <p>РПF - решётка на пластиковом основании с F-образной окантовкой</p> <p>РПZ - решётка на пластиковом основании с Z-рамкой</p>
Материал, покрытие и цвет решётки	<p>Алюминий</p> <p>ААС - анодированный алюминий- цвет: «Серебро»;</p> <p>ААЗ - анодированный алюминий- цвет: «Золото»;</p> <p>ААБ - анодированный алюминий- цвет: «Бронза»;</p> <p>ААЧ - анодированный алюминий- цвет: «Черный»;</p> <p>RAL9005 - алюминий с порошковым покрытием - цвет: «RAL9005»</p> <p>Декор603 - алюминий с покрытием декор (№603, №611, №613)</p> <p>Д- Дуб дерево натуральное (ширина профиля 10 мм)</p> <p>ДКО - дуб, покрытый маслом «Красный орех»</p> <p>ДК - дуб, покрытый маслом «Коньяк»</p> <p>ДВ - дуб, покрытый маслом «Венге»</p> <p>Нержавеющая сталь</p>

Стандартный комплект поставки

- корпус из оцинкованной стали;
- тангенциальный АС вентилятор, напряжением питания 220 или 12 В, с уменьшенным уровнем шума;
- комплект установочных ножек;
- поперечная или продольная решётка;
- декоративная рамка из алюминиевого L и Z-образного профиля или окантовка из J и F-профиля, выполненная в цвет решётки;
- медно-алюминиевый теплообменник;
- воздухоотводчик ручной G1/8";
- защитная монтажно-распорная крышка;
- технический паспорт, инструкция по монтажу и эксплуатации.

Конструктивные особенности

- материал корпуса - оцинкованная сталь толщиной 1 мм, покрытая защитным слоем порошковой краски (цвет покрытия: чёрный матовый). Возможно изготовление корпуса из нержавеющей стали AISI 304 (0,8 мм);
- материал и покрытие решётки - анодированный алюминий, алюминий с порошковым покрытием, дерево (дуб);
- регулировка по высоте от 0 до 40 мм за счёт специальных установочных ножек;
- подключение теплообменника - G1/2" (внутренняя резьба);
- применение материалов с повышенными теплопередающими свойствами

(Cu - медь, Al - алюминий) и стойких к коррозии;

- съёмный медно-алюминиевый теплообменник, покрытый износостойкой порошковой краской;
- специальные юстировочные винты позволяют легко выровнять конвектор в горизонтальной плоскости.

Рабочие условия

- максимальная рабочая температура теплоносителя +95 °С
- рабочее давление теплоносителя 16 атм (1,6 МПа)
- опрессовочное давление 25 атм (2,5 МПа)
- подключение вентилятора ~ 12 /220 В, 50 Гц

Обзор моделей

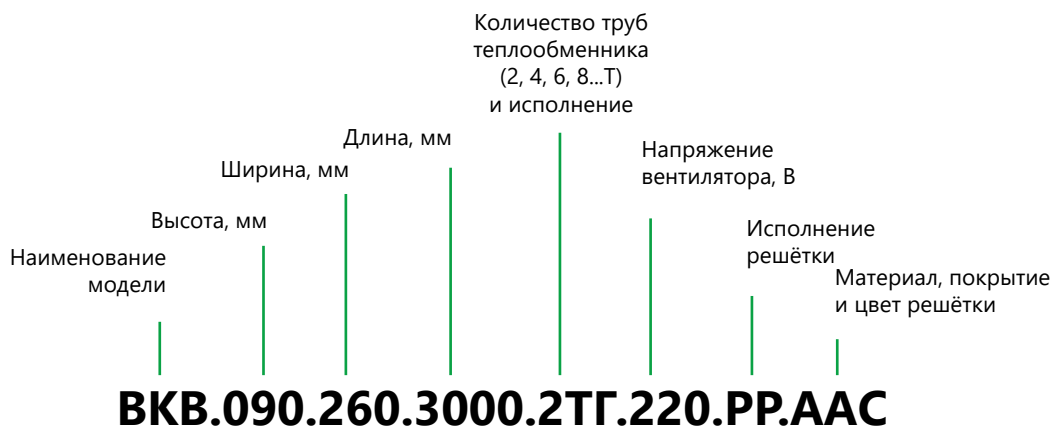

Артикул прибора. Обозначения.

Высота 65 мм

65

VKB.065.260.2ТГ VKB.065.300.2ТГ

стр.81

Ширина

260 мм 300 мм

Высота 70 мм

70

VKB.070.260.2ТГ VKB.070.300.2ТГ

стр. 82

Ширина

260 мм 300 мм

Высота 75 мм

75

VKB.075.260.2ТГ VKB.075.300.2ТГ VKB.075.360.4ТГ VKB.075.400.4ТГ

стр. 84

Ширина

260 мм 300 мм 360 мм 400 мм

Высота 75 мм

75

VKB.ЭКО.075.260.2ТГ

ЭКО

стр. 86

Ширина

260 мм

Высота 80 мм

80

VKB.080.260.2ТГ VKB.080.300.2ТГ VKB.080.360.4ТГ VKB.080.400.4ТГ

стр. 87

Ширина

260 мм 360 мм 300 мм 400 мм

Конвекторы, встраиваемые в пол, с принудительной конвекцией



Высота 90 мм

90

	ВКВ.090.200.2ТГ	ВКВ.090.260.2ТГ	ВКВ.090.300.2ТГ	ВКВ.090.360.4ТГ	ВКВ.090.400.4ТГ	стр. 90
Ширина	200 мм	260 мм	300 мм	360 мм	400 мм	

Высота 90 мм

90

	ВКВ.ЭКО.090.260.2ТГ	стр. 93
Ширина	260 мм	

ЭКО

Высота 90 мм

90

	ВКВ.MAX.090.260.2ТГ	ВКВ.MAX.090.300.2ТГ	ВКВ.MAX.090.360.2ТГ	ВКВ.MAX.090.400.2ТГ	стр. 94
Ширина	260 мм	300 мм	360 мм	400 мм	

MAX

Высота 110 мм

110

	ВКВ.110.200.2ТГ	ВКВ.110.260.2ТГ	ВКВ.110.300.2ТГ	ВКВ.110.360.4ТГ	стр. 96
Ширина	200 мм	260 мм	300 мм	360 мм	

Высота 110 мм

110

	ВКВ.MAX.110.260.2ТГ	ВКВ.MAX.110.300.2ТГ	ВКВ.MAX.110.360.2ТГ	ВКВ.MAX.110.400.2ТГ	стр. 99
Ширина	260 мм	300 мм	360 мм	400 мм	

MAX

Высота 150 мм

150

	ВКВ.150.160.2ТГ	ВКВ.150.200.2ТГ	ВКВ.150.260.4ТГ	ВКВ.150.300.4ТГ	ВКВ.150.360.8ТГ	стр. 101
Ширина	160 мм	200 мм	260 мм	300 мм	360 мм	

Высота 150 мм

150

	ВКВ.MAX.150.200.2ТГ	ВКВ.MAX.150.260.2ТГ	ВКВ.MAX.150.300.2ТГ	ВКВ.MAX.150.360.2ТГ	стр. 105
Ширина	200 мм	260 мм	300 мм	360 мм	

MAX

Высота 65 мм

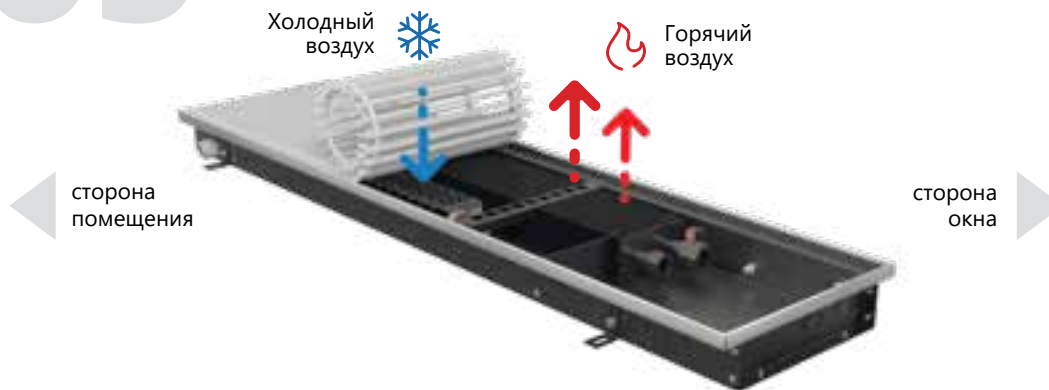

Технические характеристики

Регулировка по высоте	0-40 мм.
Длина оребрения	L - 350 мм
Ширина оребрения	100 мм
Высота оребрения	50 мм
Диаметр трубы	15 мм

Подключение	2 × G1/2" (внутренняя резьба)
Межосевое расстояние фитингов теплообменника	50 мм
Максимальная температура (теплоносителя)	+95° С
Рабочее давление	16 атм (1,6 МПа)

ВКВ.065.260.2ТГ

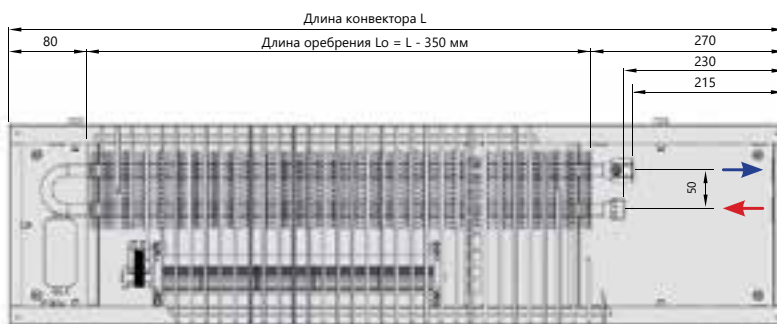

Вид сверху

Обратный трубопровод
 Подающий трубопровод

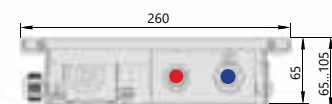

Поперечный разрез

Теплопроизводительность

Температура теплоносителя (°C)	Температура воздуха в помещении (°C)	Стандартная длина конвектора L, мм																											
		600	700	800	900	1000	1100	1200	1300	1400	1500	1600	1700	1800	1900	2000	2100	2200	2300	2400	2500	2600	2700	2800	2900	3000			
		Тепловая мощность, Вт																											
(DIN 4704) 90/70	20	299	418	537	657	776	896	1015	1135	1254	1374	1493	1612	1732	1851	1971	2090	2210	2329	2449	2568	2687	2807	2926	3046	3165			
(EN-442) 75/65	20	219	307	394	482	569	657	745	832	920	1007	1095	1183	1270	1358	1446	1533	1621	1708	1796	1884	1971	2059	2146	2234	2322			
(ГОСТ) 95/85	20	388	543	699	854	1009	1164	1319	1475	1630	1785	1940	2096	2251	2406	2561	2716	2872	3027	3182	3337	3493	3648	3803	3958	4113			
Масса конвектора, кг		5,63	6,41	7,30	8,12	8,97	9,75	10,74	11,58	12,36	13,71	14,56	15,38	16,22	17,06	18,09	18,87	19,77	20,55	21,33	22,81	23,59	24,51	25,29	26,25	27,03			

Возможно изготовление конвектора любой длины с минимальным шагом 50 мм

Конвекторы, встраиваемые в пол, с принудительной конвекцией



ВКВ.065.300.2ТГ

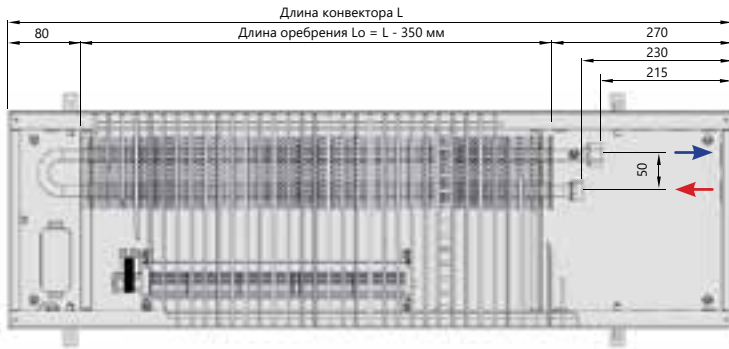

Вид сверху

Обратный трубопровод
 Подающий трубопровод

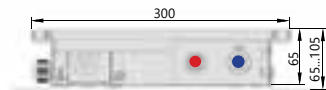

Поперечный разрез

Теплопроизводительность

Температура теплоносителя (°C)	Температура воздуха в помещении (°C)	Стандартная длина конвектора L, мм																											
		600	700	800	900	1000	1100	1200	1300	1400	1500	1600	1700	1800	1900	2000	2100	2200	2300	2400	2500	2600	2700	2800	2900	3000			
		Тепловая мощность, Вт																											
(DIN 4704) 90/70	20	333	467	600	733	866	1000	1133	1266	1400	1533	1666	1800	1933	2066	2200	2333	2466	2599	2733	2866	2999	3133	3266	3399	3533			
(EN-442) 75/65	20	247	345	444	543	641	740	839	937	1036	1135	1233	1332	1431	1529	1628	1727	1825	1924	2023	2121	2220	2319	2417	2516	2615			
(ГОСТ) 95/85	20	430	602	774	946	1117	1289	1461	1633	1805	1977	2149	2321	2493	2665	2837	3008	3180	3352	3524	3696	3868	4040	4212	4384	4556			
Масса конвектора, кг		6,13	6,98	7,94	8,83	9,74	10,59	11,65	12,56	13,40	14,83	15,75	16,63	17,55	18,45	19,55	20,39	21,36	22,21	23,05	24,62	25,46	26,45	27,30	28,32	29,17			

Возможно изготовление конвектора любой длины с минимальным шагом 50 мм

Высота 70 мм

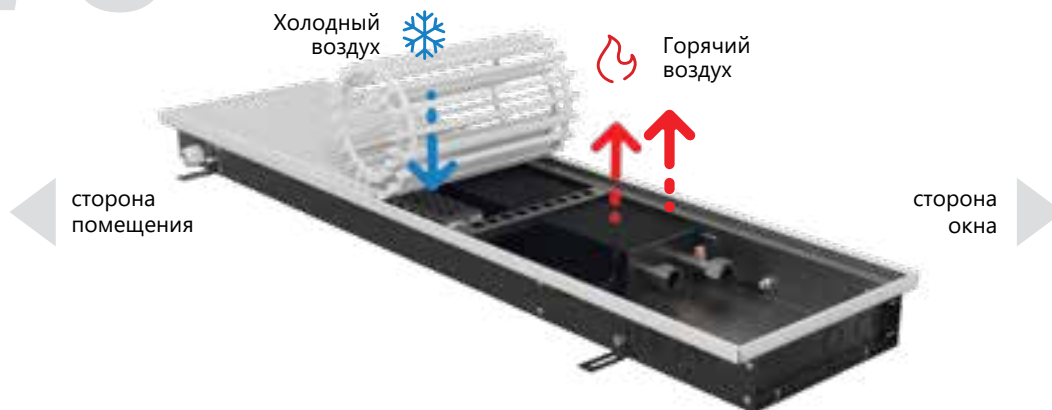

Технические характеристики

Регулировка по высоте	0-40 мм.
Длина оребрения	L - 350 мм
Ширина оребрения	100 мм
Высота оребрения	50 мм
Диаметр трубы	15 мм

Подключение	2 × G1/2" (внутренняя резьба)
Межосевое расстояние фитингов теплообменника	50 мм
Максимальная температура (теплоносителя)	+95° C
Рабочее давление	16 атм (1,6 МПа)

ВКВ.070.260.2ТГ

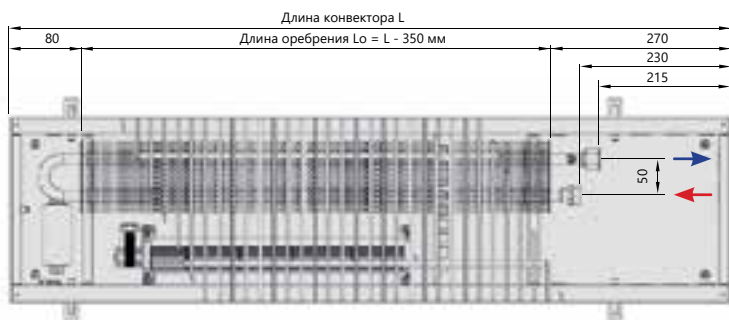

Вид сверху

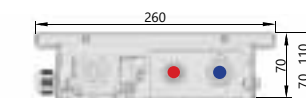
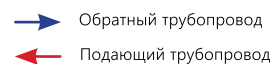

Поперечный разрез

Теплопроизводительность

Температура теплоносителя (°C)	Температура воздуха в помещении (°C)	Стандартная длина конвектора L, мм																								
		600	700	800	900	1000	1100	1200	1300	1400	1500	1600	1700	1800	1900	2000	2100	2200	2300	2400	2500	2600	2700	2800	2900	3000
(DIN 4704) 90/70	20	370	518	666	814	962	1110	1258	1405	1553	1701	1849	1997	2145	2293	2441	2589	2737	2885	3033	3181	3329	3477	3625	3773	3921
(EN-442) 75/65	20	274	383	493	602	712	821	931	1040	1150	1259	1369	1478	1588	1697	1807	1916	2026	2135	2245	2354	2464	2573	2683	2792	2902
(ГОСТ) 95/85	20	477	668	859	1049	1240	1431	1622	1813	2003	2194	2385	2576	2766	2957	3148	3339	3530	3720	3911	4102	4293	4484	4674	4865	5056
Масса конвектора, кг		5,70	6,48	7,39	8,21	9,07	9,86	10,86	11,71	12,50	13,85	14,71	15,53	16,39	17,24	18,27	19,06	19,97	20,76	21,54	23,03	23,82	24,75	25,54	26,50	27,29

Возможно изготовление конвектора любой длины с минимальным шагом 50 мм

ВКВ.070.300.2ТГ

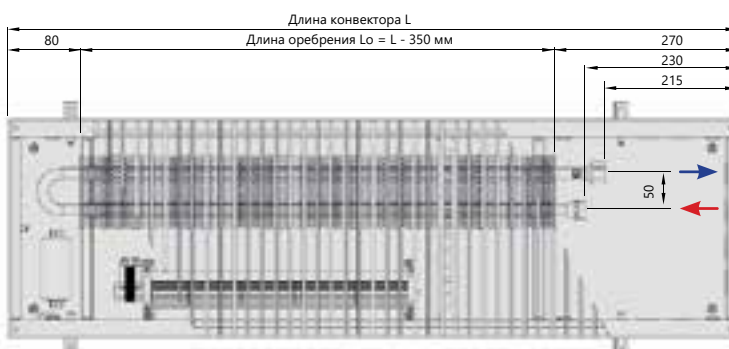

Вид сверху

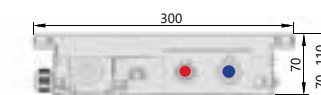
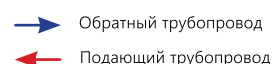

Поперечный разрез

Теплопроизводительность

Температура теплоносителя (°C)	Температура воздуха в помещении (°C)	Стандартная длина конвектора (L мм).																								
		600	700	800	900	1000	1100	1200	1300	1400	1500	1600	1700	1800	1900	2000	2100	2200	2300	2400	2500	2600	2700	2800	2900	3000
(DIN 4704) 90/70	20	412	577	742	907	1071	1236	1401	1566	1731	1896	2060	2225	2390	2555	2720	2885	3049	3214	3379	3544	3709	3874	4038	4203	4368
(EN-442) 75/65	20	308	431	554	677	800	923	1047	1170	1293	1416	1539	1662	1785	1908	2032	2155	2278	2401	2524	2647	2770	2893	3017	3140	3263
(ГОСТ) 95/85	20	527	738	949	1160	1371	1582	1793	2004	2215	2426	2637	2848	3059	3270	3480	3691	3902	4113	4324	4535	4746	4957	5168	5379	5590
Масса конвектора, кг		6,20	7,06	8,03	8,92	9,84	10,70	11,77	12,68	13,54	14,98	15,90	16,79	17,72	18,63	19,73	20,58	21,56	22,42	23,27	24,84	25,70	26,70	27,55	28,58	29,43

Возможно изготовление конвектора любой длины с минимальным шагом 50 мм

Конвекторы, встраиваемые в пол, с принудительной конвекцией



Высота 75 мм

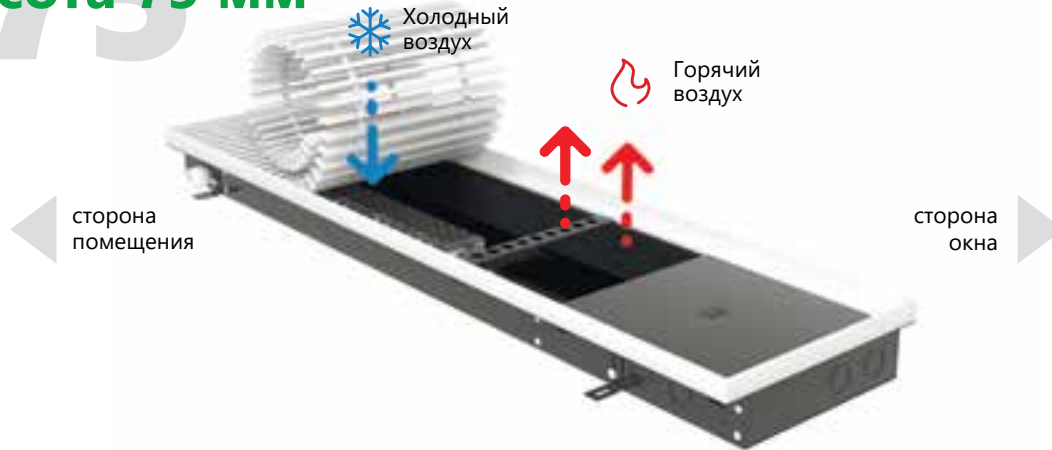

Технические характеристики

Регулировка по высоте	0-40 мм.
Длина оребрения	L - 350 мм
Ширина оребрения	100/200 мм
Высота оребрения	50 мм
Диаметр трубы	15 мм

Подключение	2 × G1/2" (внутренняя резьба)
Межосевое расстояние фитингов теплообменника	50/150 мм
Максимальная температура (теплоносителя)	+95° С
Рабочее давление	16 атм (1,6 МПа)

ВКВ.075.260.2ТГ



Вид сверху

- Обратный трубопровод
- Подающий трубопровод

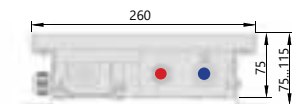

Поперечный разрез

Теплопроизводительность

Температура теплоносителя (°C)	Температура воздуха в помещении (°C)	Стандартная длина конвектора L, мм																								
		600	700	800	900	1000	1100	1200	1300	1400	1500	1600	1700	1800	1900	2000	2100	2200	2300	2400	2500	2600	2700	2800	2900	3000
		Тепловая мощность, Вт																								
(DIN 4704) 90/70	20	427	598	769	940	1110	1281	1452	1623	1794	1965	2135	2306	2477	2648	2819	2990	3160	3331	3502	3673	3844	4015	4186	4356	4527
(EN-442) 75/65	20	319	447	574	702	829	957	1085	1212	1340	1468	1595	1723	1850	1978	2106	2233	2361	2488	2616	2744	2871	2999	3127	3254	3382
(ГОСТ) 95/85	20	547	765	984	1202	1421	1640	1858	2077	2296	2514	2733	2951	3170	3389	3607	3826	4045	4263	4482	4700	4919	5138	5356	5575	5794
Масса конвектора, кг		6,15	7,12	7,94	8,81	9,71	10,54	11,59	12,49	13,32	14,72	15,60	16,47	17,38	18,27	19,35	20,18	21,14	21,96	22,79	24,32	25,15	26,13	26,96	27,97	28,81

Возможно изготовление конвектора любой длины с минимальным шагом 50 мм

ВКВ.075.300.2ТГ

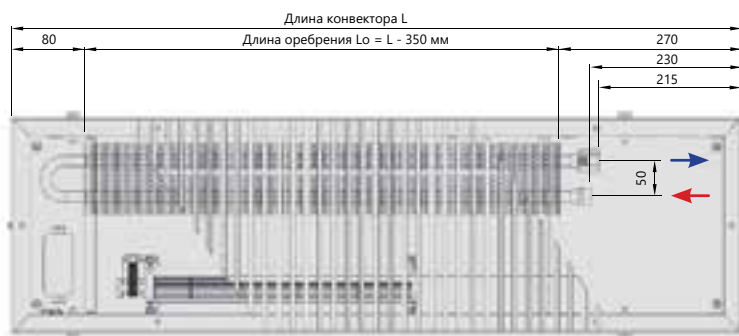

Вид сверху

Обратный трубопровод
 Подающий трубопровод

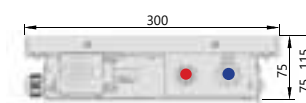

Поперечный разрез

Теплопроизводительность

Температура теплоносителя (°C)	Температура воздуха в помещении (°C)	Стандартная длина конвектора L, мм																											
		600	700	800	900	1000	1100	1200	1300	1400	1500	1600	1700	1800	1900	2000	2100	2200	2300	2400	2500	2600	2700	2800	2900	3000			
(DIN 4704) 90/70	20	477	667	858	1049	1239	1430	1621	1811	2002	2193	2383	2574	2765	2955	3146	3337	3527	3718	3909	4099	4290	4481	4671	4862	5053			
(EN-442) 75/65	20	359	503	647	791	934	1078	1222	1365	1509	1653	1797	1940	2084	2228	2372	2515	2659	2803	2947	3090	3234	3378	3521	3665	3809			
(ГОСТ) 95/85	20	605	847	1090	1332	1574	1816	2058	2300	2542	2785	3027	3269	3511	3753	3995	4237	4479	4722	4964	5206	5448	5690	5932	6174	6417			
Масса конвектора, кг		6,67	7,70	8,58	9,52	10,48	11,38	12,49	13,45	14,35	15,83	16,78	17,72	18,68	19,64	20,78	21,68	22,70	23,58	24,48	26,09	26,99	28,03	28,93	30,00	30,90			

Возможно изготовление конвектора любой длины с минимальным шагом 50 мм

ВКВ.075.360.4ТГ

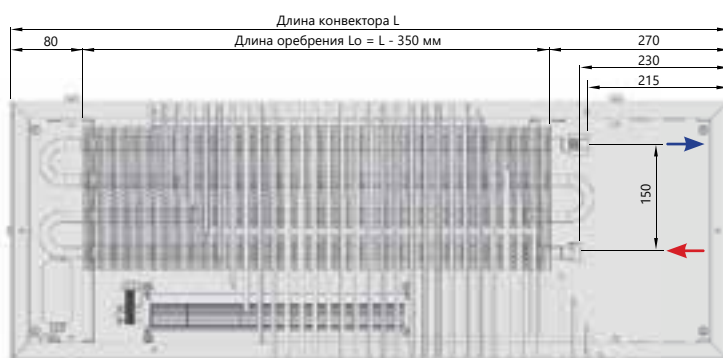

Вид сверху

Обратный трубопровод
 Подающий трубопровод

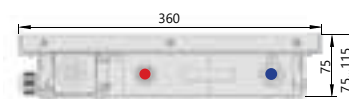

Поперечный разрез

Теплопроизводительность

Температура теплоносителя (°C)	Температура воздуха в помещении (°C)	Стандартная длина конвектора L, мм																											
		600	700	800	900	1000	1100	1200	1300	1400	1500	1600	1700	1800	1900	2000	2100	2200	2300	2400	2500	2600	2700	2800	2900	3000			
(DIN 4704) 90/70	20	670	938	1206	1474	1742	2010	2278	2546	2814	3082	3350	3618	3886	4154	4422	4690	4958	5226	5494	5762	6030	6298	6566	6834	7102			
(EN-442) 75/65	20	510	714	917	1121	1325	1529	1733	1937	2141	2345	2549	2752	2956	3160	3364	3568	3772	3976	4180	4383	4587	4791	4995	5199	5403			
(ГОСТ) 95/85	20	844	1182	1520	1858	2195	2533	2871	3208	3546	3884	4222	4559	4897	5235	5573	5910	6248	6586	6923	7261	7599	7937	8274	8612	8950			
Масса конвектора, кг		8,08	9,40	10,56	11,77	13,02	14,19	15,62	16,86	18,04	19,83	21,06	22,28	23,52	24,76	26,22	27,40	28,70	29,86	31,03	32,96	34,13	35,50	36,67	38,03	39,20			

Возможно изготовление конвектора любой длины с минимальным шагом 50 мм

Конвекторы, встраиваемые в пол, с принудительной конвекцией



ВКВ.075.400.4ТГ

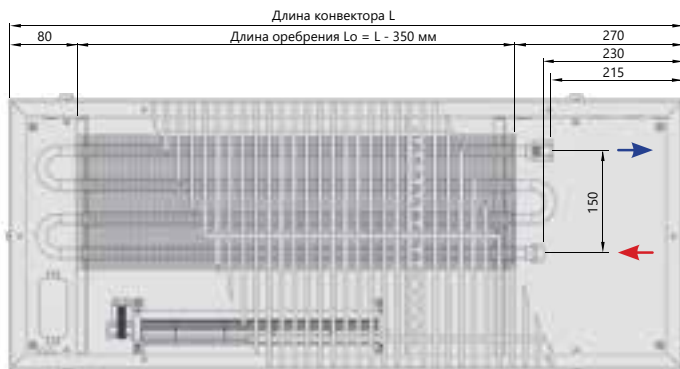

Вид сверху

Обратный трубопровод
 Подающий трубопровод

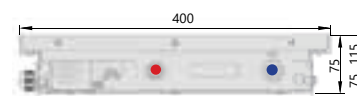

Поперечный разрез

Теплопроизводительность

Температура теплоносителя (°C)	Температура воздуха в помещении (°C)	Стандартная длина конвектора L, мм																								
		600	700	800	900	1000	1100	1200	1300	1400	1500	1600	1700	1800	1900	2000	2100	2200	2300	2400	2500	2600	2700	2800	2900	3000
		Тепловая мощность, Вт																								
(DIN 4704) 90/70	20	725	1015	1306	1596	1886	2176	2466	2756	3046	3337	3627	3917	4207	4497	4787	5077	5368	5658	5948	6238	6528	6818	7108	7398	7689
(EN-442) 75/65	20	557	780	1002	1225	1448	1671	1893	2116	2339	2561	2784	3007	3230	3452	3675	3898	4121	4343	4566	4789	5012	5234	5457	5680	5902
(ГОСТ) 95/85	20	907	1270	1633	1995	2358	2721	3084	3447	3809	4172	4535	4898	5261	5624	5986	6349	6712	7075	7438	7800	8163	8526	8889	9252	9614
Масса конвектора, кг		8,60	9,98	11,20	12,48	13,79	15,03	16,53	17,83	19,07	20,95	22,24	23,52	24,83	26,13	27,65	28,89	30,26	31,48	32,72	34,73	35,97	37,40	38,64	40,05	41,29

Возможно изготовление конвектора любой длины с минимальным шагом 50 мм

Высота 75 мм

ЭКО

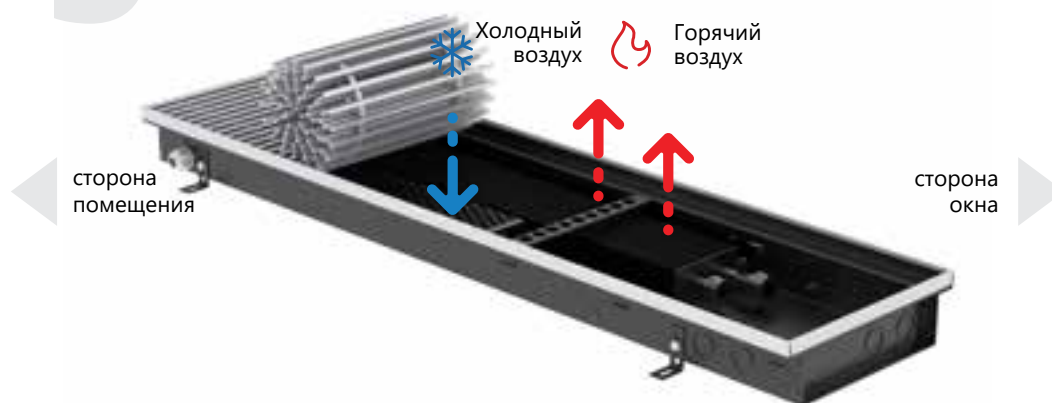

Регулировка по высоте	0-40 мм.
Длина оребрения	L - 350 мм
Ширина оребрения	100 мм
Высота оребрения	40 мм
Диаметр трубы	12 мм

Подключение	2 x G1/2" (внутренняя резьба)
Межосевое расстояние фитингов теплообменника	40/140 мм
Максимальная температура (теплоносителя)	+95° C
Рабочее давление	16 атм (1,6 МПа)

ВКВ.ЭКО.075.260.2ТГ



Вид сверху

Обратный трубопровод
 Подающий трубопровод

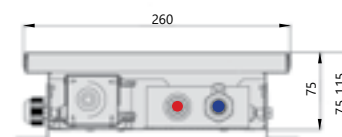

Поперечный разрез

Теплопроизводительность

Температура теплоносителя (°C)	Температура воздуха в помещении (°C)	Стандартная длина конвектора L, мм																											
		600	700	800	900	1000	1100	1200	1300	1400	1500	1600	1700	1800	1900	2000	2100	2200	2300	2400	2500	2600	2700	2800	2900	3000			
(DIN 4704) 90/70	20	350	490	630	770	911	1051	1191	1331	1471	1611	1751	1891	2031	2171	2311	2452	2592	2732	2872	3012	3152	3292	3432	3572	3712			
(EN-442) 75/65	20	262	366	471	576	680	785	889	994	1099	1203	1308	1413	1517	1622	1727	1831	1936	2041	2145	2250	2354	2459	2564	2668	2773			
(ГОСТ) 95/85	20	448	627	807	986	1165	1345	1524	1703	1882	2062	2241	2420	2599	2779	2958	3137	3317	3496	3675	3854	4034	4213	4392	4571	4751			
Масса конвектора, кг		6,15	7,12	7,94	8,81	9,71	10,54	11,59	12,49	13,32	14,72	15,60	16,47	17,38	18,27	19,35	20,18	21,14	21,96	22,79	24,32	25,15	26,13	26,96	27,97	28,81			

Возможно изготовление конвектора любой длины с минимальным шагом 50 мм

Высота 80 мм

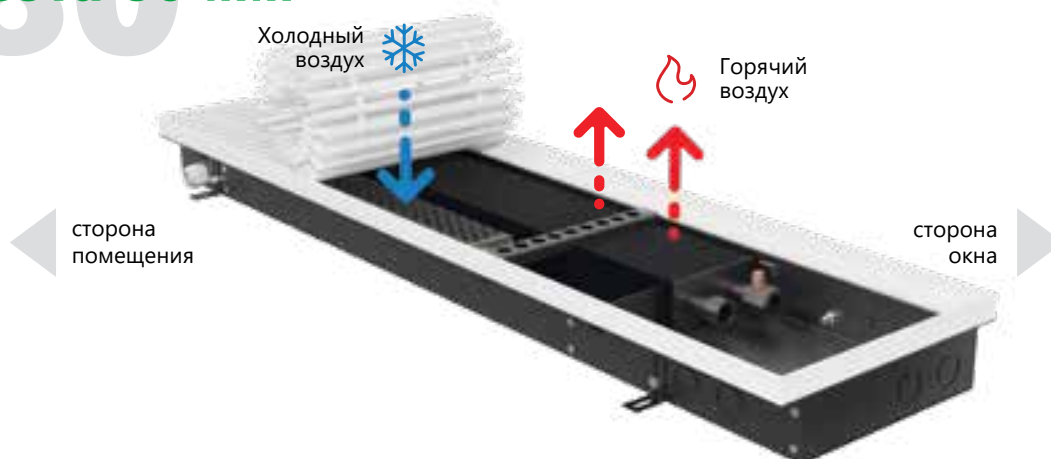

Технические характеристики

Регулировка по высоте	0-40 мм.
Длина оребрения	L - 350 мм
Ширина оребрения	100/200 мм
Высота оребрения	50 мм
Диаметр трубы	15 мм

Подключение	2 x G1/2" (внутренняя резьба)
Межосевое расстояние фитингов теплообменника	50/150 мм
Максимальная температура (теплоносителя)	+95° C
Рабочее давление	16 атм (1,6 МПа)

Конвекторы, встраиваемые в пол, с принудительной конвекцией



ВКВ.080.260.2ТГ

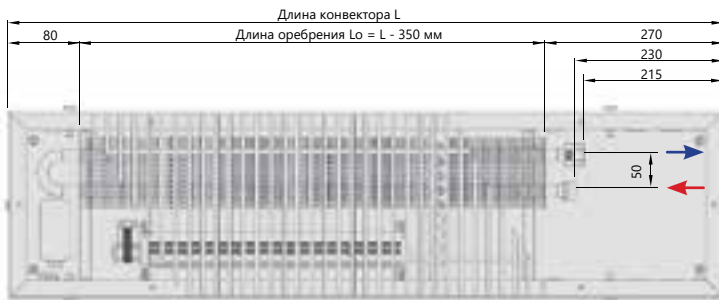

Вид сверху

- Обратный трубопровод
- Подающий трубопровод

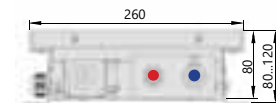

Поперечный разрез

Теплопроизводительность

Температура теплоносителя (°C)	Температура воздуха в помещении (°C)	Стандартная длина конвектора L, мм																								
		600	700	800	900	1000	1100	1200	1300	1400	1500	1600	1700	1800	1900	2000	2100	2200	2300	2400	2500	2600	2700	2800	2900	3000
(DIN 4704) 90/70	20	454	635	817	998	1180	1361	1543	1724	1905	2087	2268	2450	2631	2813	2994	3176	3357	3539	3720	3902	4083	4265	4446	4628	4809
(EN-442) 75/65	20	342	479	616	752	889	1026	1163	1300	1436	1573	1710	1847	1984	2120	2257	2394	2531	2668	2804	2941	3078	3215	3352	3488	3625
(ГОСТ) 95/85	20	576	807	1037	1267	1498	1728	1959	2189	2420	2650	2881	3111	3342	3572	3802	4033	4263	4494	4724	4955	5185	5416	5646	5876	6107
Масса конвектора, кг		6,26	7,10	8,07	8,95	9,86	10,71	11,77	12,68	13,52	14,94	15,85	16,73	17,65	18,55	19,64	20,49	21,46	22,31	23,15	24,69	25,54	26,53	27,38	28,40	29,30

Возможно изготовление конвектора любой длины с минимальным шагом 50 мм

ВКВ.080.300.2ТГ

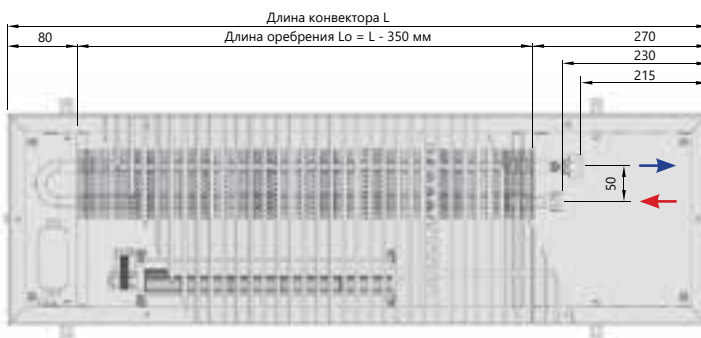

Вид сверху

- Обратный трубопровод
- Подающий трубопровод

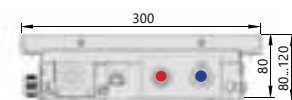

Поперечный разрез

Теплопроизводительность

Температура теплоносителя (°C)	Температура воздуха в помещении (°C)	Стандартная длина конвектора L, мм																								
		600	700	800	900	1000	1100	1200	1300	1400	1500	1600	1700	1800	1900	2000	2100	2200	2300	2400	2500	2600	2700	2800	2900	3000
(DIN 4704) 90/70	20	505	708	910	1112	1314	1516	1719	1921	2123	2325	2527	2729	2932	3134	3336	3538	3740	3943	4145	4347	4549	4751	4954	5156	5358
(EN-442) 75/65	20	385	538	692	846	1000	1154	1307	1461	1615	1769	1923	2076	2230	2384	2538	2692	2845	2999	3153	3307	3461	3614	3768	3922	4076
(ГОСТ) 95/85	20	637	892	1147	1401	1656	1911	2166	2420	2675	2930	3185	3440	3694	3949	4204	4459	4713	4968	5223	5478	5733	5987	6242	6497	6752
Масса конвектора, кг		7,43	8,93	10,18	11,36	12,56	13,70	15,09	16,28	17,42	19,17	20,38	21,55	22,76	23,95	25,37	26,51	27,77	28,90	30,04	31,92	33,06	34,38	35,51	36,82	38,02

Возможно изготовление конвектора любой длины с минимальным шагом 50 мм

ВКВ.080.360.4ТГ

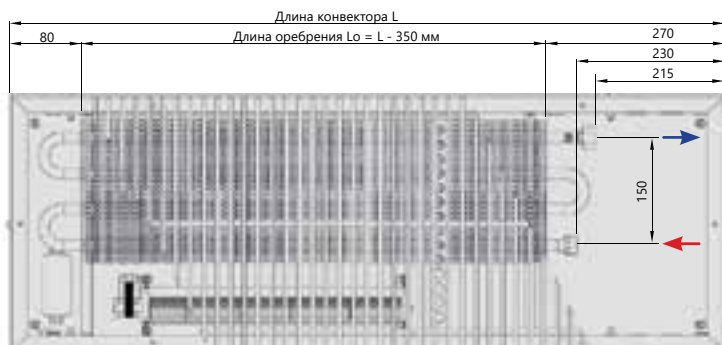

Вид сверху

Обратный трубопровод
 Подающий трубопровод

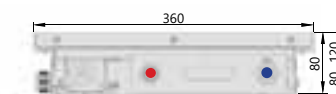

Поперечный разрез

Теплопроизводительность

Температура теплоносителя (°C)	Температура воздуха в помещении (°C)	Стандартная длина конвектора L, мм																											
		600	700	800	900	1000	1100	1200	1300	1400	1500	1600	1700	1800	1900	2000	2100	2200	2300	2400	2500	2600	2700	2800	2900	3000			
(DIN 4704) 90/70	20	682	955	1228	1501	1774	2047	2320	2593	2866	3138	3411	3684	3957	4230	4503	4776	5049	5322	5595	5868	6141	6413	6686	6959	7232			
(EN-442) 75/65	20	524	733	943	1152	1362	1571	1781	1990	2200	2409	2619	2828	3038	3247	3457	3666	3876	4086	4295	4505	4714	4924	5133	5343	5552			
(ГОСТ) 95/85	20	853	1194	1536	1877	2218	2560	2901	3242	3583	3925	4266	4607	4948	5290	5631	5972	6313	6655	6996	7337	7679	8020	8361	8702	9044			
Масса конвектора, кг		7,59	8,60	9,73	10,77	11,85	12,86	14,08	15,15	16,16	17,79	18,86	19,91	20,99	22,06	23,31	24,32	25,45	26,46	27,47	29,23	30,23	31,39	32,40	33,58	34,65			

Возможно изготовление конвектора любой длины с минимальным шагом 50 мм

ВКВ.080.400.4ТГ

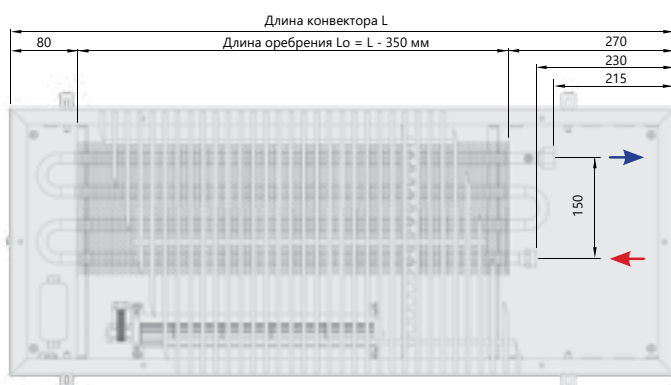

Вид сверху

Обратный трубопровод
 Подающий трубопровод

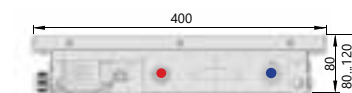

Поперечный разрез

Теплопроизводительность

Температура теплоносителя (°C)	Температура воздуха в помещении (°C)	Стандартная длина конвектора L, мм																											
		600	700	800	900	1000	1100	1200	1300	1400	1500	1600	1700	1800	1900	2000	2100	2200	2300	2400	2500	2600	2700	2800	2900	3000			
(DIN 4704) 90/70	20	750	1050	1350	1650	1949	2249	2549	2849	3149	3449	3749	4049	4349	4649	4949	5248	5548	5848	6148	6448	6748	7048	7348	7648	7948			
(EN-442) 75/65	20	581	813	1046	1278	1510	1743	1975	2207	2440	2672	2904	3137	3369	3601	3834	4066	4298	4531	4763	4996	5228	5460	5693	5925	6157			
(ГОСТ) 95/85	20	930	1303	1675	2047	2419	2791	3163	3535	3908	4280	4652	5024	5396	5768	6141	6513	6885	7257	7629	8001	8373	8746	9118	9490	9862			
Масса конвектора, кг		8,76	10,02	11,39	12,69	14,01	15,27	16,78	18,10	19,36	21,26	22,58	23,88	25,21	26,53	28,07	29,32	30,71	31,96	33,22	35,25	36,51	37,95	39,21	40,64	41,96			

Возможно изготовление конвектора любой длины с минимальным шагом 50 мм

Конвекторы, встраиваемые в пол, с принудительной конвекцией



Высота 90 мм

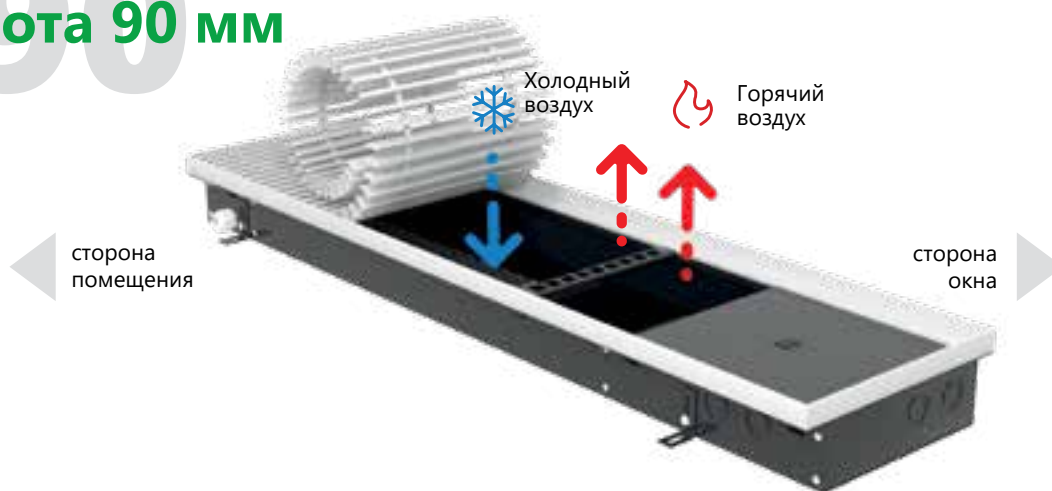

Технические характеристики

Регулировка по высоте	0-40 мм.
Длина оребрения	L - 350 мм
Ширина оребрения	100/200 мм
Высота оребрения	50 мм
Диаметр трубы	15 мм

Подключение	2 × G1/2" (внутренняя резьба)
Межосевое расстояние фитингов теплообменника	50/150 мм
Максимальная температура (теплоносителя)	+95° C
Рабочее давление	16 атм (1,6 МПа)

ВКВ.090.200.2ТГ

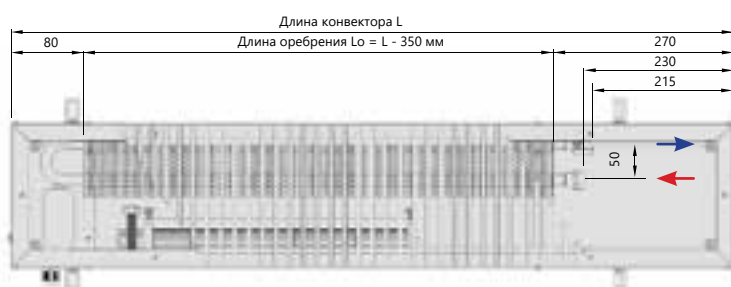

Вид сверху

- Обратный трубопровод
- Подающий трубопровод

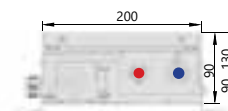

Поперечный разрез

Теплопроизводительность

Температура теплоносителя (°C)	Температура воздуха в помещении (°C)	Стандартная длина конвектора L, мм																								
		600	700	800	900	1000	1100	1200	1300	1400	1500	1600	1700	1800	1900	2000	2100	2200	2300	2400	2500	2600	2700	2800	2900	3000
		Тепловая мощность, Вт																								
(DIN 4704) 90/70	20	355	497	639	781	924	1066	1208	1350	1492	1634	1776	1918	2060	2202	2344	2487	2629	2771	2913	3055	3197	3339	3481	3623	3765
(EN-442) 75/65	20	268	375	482	589	696	803	910	1018	1125	1232	1339	1446	1553	1660	1767	1874	1982	2089	2196	2303	2410	2517	2624	2731	2838
(ГОСТ) 95/85	20	451	632	812	992	1173	1353	1534	1714	1895	2075	2255	2436	2616	2797	2977	3158	3338	3519	3699	3879	4060	4240	4421	4601	4782
Масса конвектора, кг		5,56	6,46	7,20	8,00	8,83	9,60	10,57	11,40	12,16	13,46	14,27	15,07	15,90	16,72	17,73	18,49	19,38	20,12	20,89	22,31	23,08	23,98	24,75	25,68	26,45

Возможно изготовление конвектора любой длины с минимальным шагом 50 мм

ВКВ.090.260.2ТГ

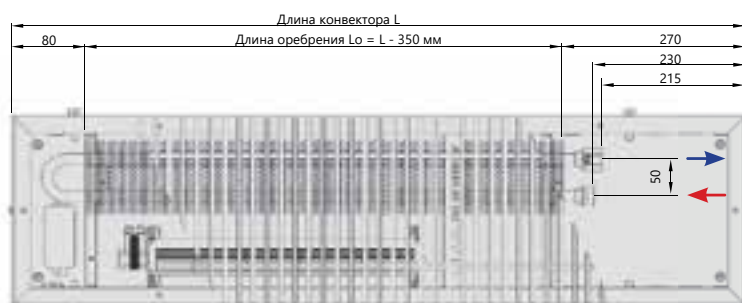

Вид сверху

- Обратный трубопровод
- Подающий трубопровод

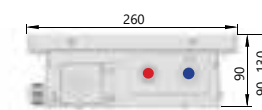

Поперечный разрез

Теплопроизводительность

Температура теплоносителя (°C)	Температура воздуха в помещении (°C)	Стандартная длина конвектора (L мм)																											
		600	700	800	900	1000	1100	1200	1300	1400	1500	1600	1700	1800	1900	2000	2100	2200	2300	2400	2500	2600	2700	2800	2900	3000			
		Тепловая мощность, Вт.																											
(DIN 4704) 90/70	20	474	664	853	1043	1233	1422	1612	1802	1991	2181	2371	2560	2750	2940	3129	3319	3509	3698	3888	4078	4267	4457	4647	4836	5026			
(EN-442) 75/65	20	361	505	649	794	938	1082	1226	1371	1515	1659	1804	1948	2092	2236	2381	2525	2669	2814	2958	3102	3246	3391	3535	3679	3824			
(ГОСТ) 95/85	20	598	837	1076	1315	1554	1793	2032	2271	2510	2749	2988	3227	3466	3705	3944	4183	4422	4661	4900	5139	5378	5617	5856	6095	6334			
Масса конвектора, кг		6,35	7,35	8,19	9,08	10,01	10,87	11,94	12,86	13,72	15,14	16,05	16,95	17,87	18,79	19,89	20,75	21,73	22,57	23,43	24,99	25,84	26,85	27,70	28,74	29,60			

Возможно изготовление конвектора любой длины с минимальным шагом 50 мм

ВКВ.090.300.2ТГ

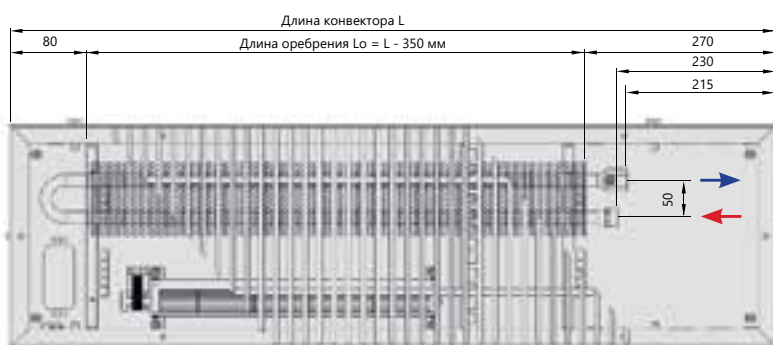

Вид сверху

- Обратный трубопровод
- Подающий трубопровод

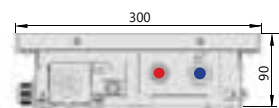

Поперечный разрез

Теплопроизводительность

Температура теплоносителя (°C)	Температура воздуха в помещении (°C)	Стандартная длина конвектора L, мм																											
		600	700	800	900	1000	1100	1200	1300	1400	1500	1600	1700	1800	1900	2000	2100	2200	2300	2400	2500	2600	2700	2800	2900	3000			
		Тепловая мощность, Вт																											
(DIN 4704) 90/70	20	555	777	998	1220	1442	1664	1886	2108	2330	2552	2774	2995	3217	3439	3661	3883	4105	4327	4549	4771	4992	5214	5436	5658	5880			
(EN-442) 75/65	20	426	596	767	937	1107	1278	1448	1618	1789	1959	2129	2300	2470	2640	2811	2981	3151	3322	3492	3662	3833	4003	4173	4344	4514			
(ГОСТ) 95/85	20	694	971	1249	1526	1803	2081	2358	2636	2913	3191	3468	3746	4023	4301	4578	4856	5133	5410	5688	5965	6243	6520	6798	7075	7353			
Масса конвектора, кг		6,89	7,98	8,89	9,86	10,85	11,78	12,93	13,92	14,85	16,36	17,34	18,31	19,31	20,30	21,47	22,40	23,45	24,36	25,29	26,94	27,87	28,94	29,87	30,97	31,90			

Возможно изготовление конвектора любой длины с минимальным шагом 50 мм

Конвекторы, встраиваемые в пол, с принудительной конвекцией



ВКВ.090.360.4ТГ

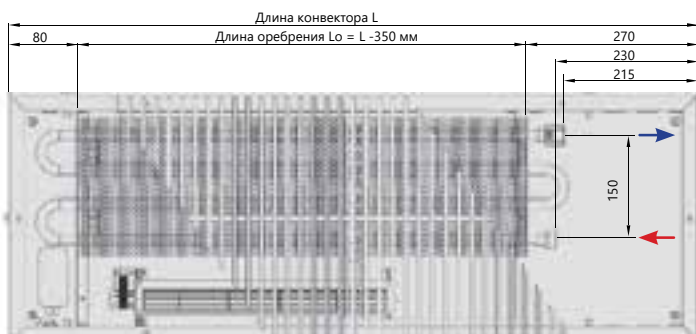

Вид сверху

Обратный трубопровод
 Подающий трубопровод

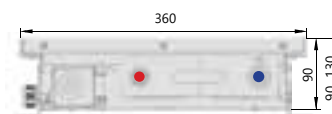

Поперечный разрез

Теплопроизводительность

Температура теплоносителя (°C)	Температура воздуха в помещении (°C)	Стандартная длина конвектора L, мм																											
		600	700	800	900	1000	1100	1200	1300	1400	1500	1600	1700	1800	1900	2000	2100	2200	2300	2400	2500	2600	2700	2800	2900	3000			
(DIN 4704) 90/70	20	694	971	1249	1526	1804	2081	2359	2636	2913	3191	3468	3746	4023	4301	4578	4856	5133	5411	5688	5966	6243	6521	6798	7076	7353			
(EN-442) 75/65	20	537	752	967	1182	1397	1612	1827	2042	2257	2472	2687	2902	3117	3332	3547	3762	3977	4192	4407	4622	4837	5052	5267	5482	5697			
(ГОСТ) 95/85	20	861	1205	1549	1894	2238	2582	2927	3271	3615	3960	4304	4648	4993	5337	5681	6025	6370	6714	7058	7403	7747	8091	8436	8780	9124			
Масса конвектора, кг		9,26	10,66	11,89	13,18	14,50	15,75	17,26	18,57	19,83	21,70	23,00	24,29	25,61	26,93	28,46	29,72	31,09	32,33	33,58	35,58	36,83	38,27	39,52	40,95	42,20			

Возможно изготовление конвектора любой длины с минимальным шагом 50 мм

ВКВ.090.400.4ТГ

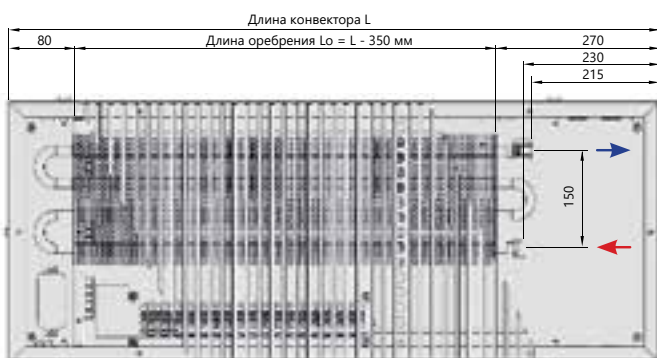

Вид сверху

Обратный трубопровод
 Подающий трубопровод

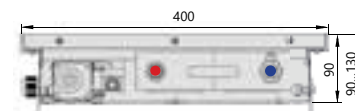

Поперечный разрез

Теплопроизводительность

Температура теплоносителя (°C)	Температура воздуха в помещении (°C)	Стандартная длина конвектора L, мм																											
		600	700	800	900	1000	1100	1200	1300	1400	1500	1600	1700	1800	1900	2000	2100	2200	2300	2400	2500	2600	2700	2800	2900	3000			
(DIN 4704) 90/70	20	780	1091	1403	1715	2027	2339	2650	2962	3274	3586	3898	4209	4521	4833	5145	5457	5768	6080	6392	6704	7016	7327	7639	7951	8263			
(EN-442) 75/65	20	615	861	1107	1353	1599	1845	2091	2337	2583	2829	3075	3321	3567	3813	4059	4305	4551	4797	5043	5289	5535	5781	6027	6273	6519			
(ГОСТ) 95/85	20	952	1333	1714	2095	2476	2857	3238	3619	4000	4381	4762	5143	5524	5905	6286	6667	7048	7429	7810	8191	8572	8953	9334	9715	10096			
Масса конвектора, кг		9,87	11,19	12,48	13,84	15,23	16,54	18,12	19,50	20,82	22,78	24,15	25,51	26,89	28,27	29,89	31,20	32,65	33,94	35,26	37,36	38,67	40,18	41,50	43,00	44,38			

Возможно изготовление конвектора любой длины с минимальным шагом 50 мм

Высота 90 мм

ЭКО

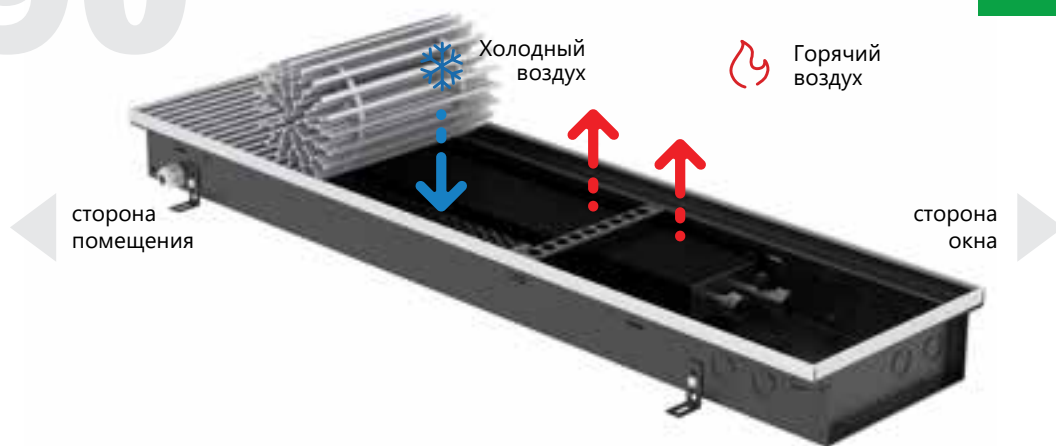

Регулировка по высоте	0-40 мм.
Длина оребрения	L - 350 мм
Ширина оребрения	100/200 мм
Высота оребрения	40 мм
Диаметр трубы	12 мм

Подключение	2 × G1/2" (внутренняя резьба)
Межосевое расстояние фитингов теплообменника	40/140 мм
Максимальная температура (теплоносителя)	+95° С
Рабочее давление	16 атм (1,6 МПа)

ВКВ.ЭКО.90.260.2ТГ

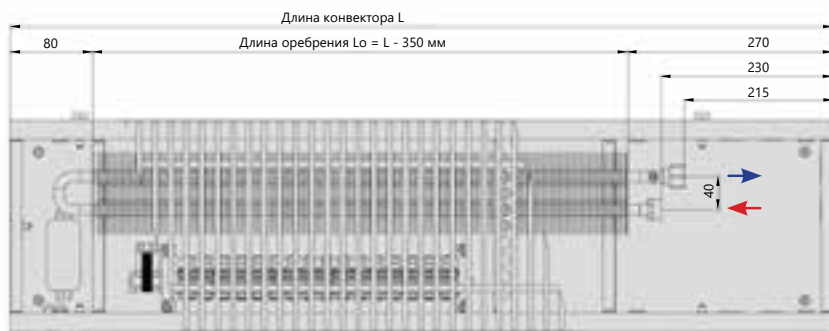

Вид сверху

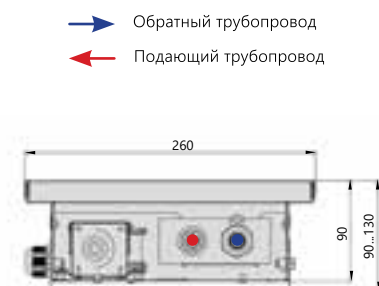

Поперечный разрез

- Обратный трубопровод
- Подающий трубопровод

Теплопроизводительность

Температура теплоносителя (°C)	Температура воздуха в помещении (°C)	Стандартная длина конвектора L, мм																											
		600	700	800	900	1000	1100	1200	1300	1400	1500	1600	1700	1800	1900	2000	2100	2200	2300	2400	2500	2600	2700	2800	2900	3000			
		Тепловая мощность, Вт																											
(DIN 4704) 90/70	20	372	521	670	819	968	1117	1266	1415	1563	1712	1861	2010	2159	2308	2457	2606	2755	2904	3052	3201	3350	3499	3648	3797	3946			
(EN-442) 75/65	20	283	396	510	623	736	850	963	1076	1189	1303	1416	1529	1642	1756	1869	1982	2096	2209	2322	2435	2549	2662	2775	2888	3002			
(ГОСТ) 95/85	20	469	657	844	1032	1220	1407	1595	1783	1970	2158	2345	2533	2721	2908	3096	3284	3471	3659	3847	4034	4222	4409	4597	4785	4972			
Масса конвектора, кг		6,35	7,35	8,19	9,08	10,01	10,87	11,94	12,86	13,72	15,14	16,05	16,95	17,87	18,79	19,89	20,75	21,73	22,57	23,43	24,99	25,84	26,85	27,70	28,74	29,60			

Возможно изготовление конвектора любой длины с минимальным шагом 50 мм

Конвекторы, встраиваемые в пол, с принудительной конвекцией



Высота 90 мм

MAX

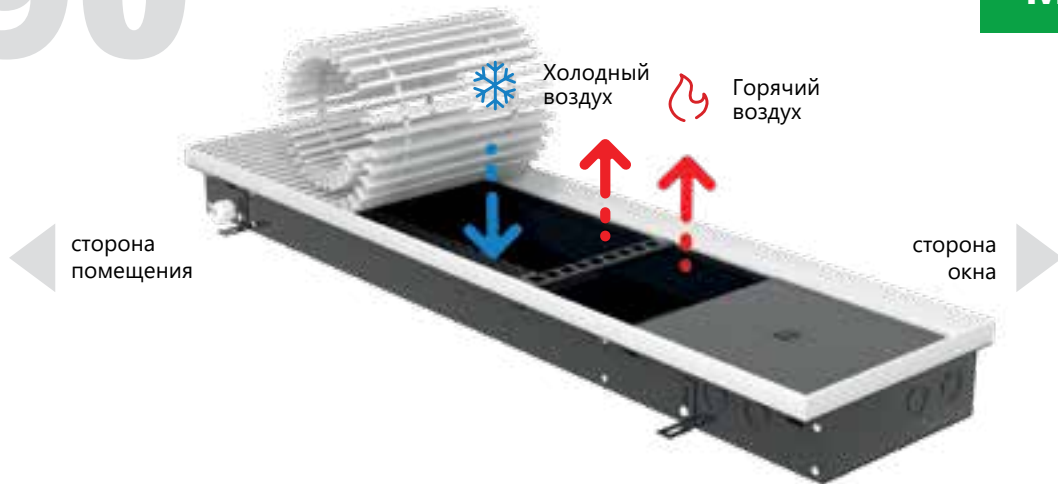

Технические характеристики

Регулировка по высоте	0-40 мм.
Длина оребрения	L - 350 мм
Ширина оребрения	130 мм
Высота оребрения	65 мм
Диаметр трубы	22 мм

Подключение	2 × G1/2" (внутренняя резьба)
Межосевое расстояние фитингов теплообменника	65 мм
Максимальная температура (теплоносителя)	+95° C
Рабочее давление	16 атм (1,6 МПа)

ВКВ.МАХ.090.260.2ТГ

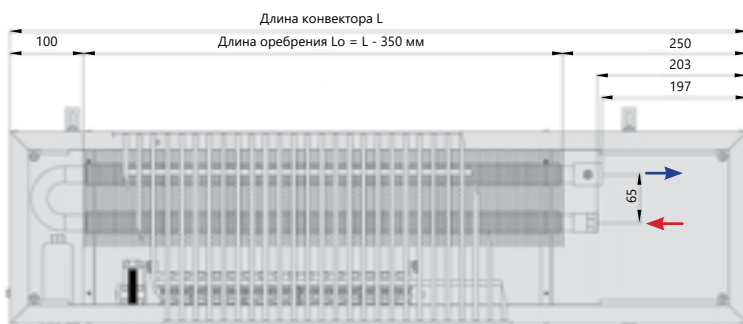

Вид сверху

Обратный трубопровод
 Подающий трубопровод



Поперечный разрез

Теплопроизводительность

Температура теплоносителя (°C)	Температура воздуха в помещении (°C)	Стандартная длина конвектора L, мм																								
		600	700	800	900	1000	1100	1200	1300	1400	1500	1600	1700	1800	1900	2000	2100	2200	2300	2400	2500	2600	2700	2800	2900	3000
		Тепловая мощность, Вт																								
(DIN 4704) 90/70	20	568	795	1023	1250	1477	1704	1931	2159	2386	2613	2840	3068	3295	3522	3749	3976	4204	4431	4658	4885	5113	5340	5567	5794	6021
(EN-442) 75/65	20	432	605	778	951	1124	1296	1469	1642	1815	1988	2161	2334	2506	2679	2852	3025	3198	3371	3544	3716	3889	4062	4235	4408	4581
(ГОСТ) 95/85	20	716	1002	1289	1575	1861	2148	2434	2720	3007	3293	3579	3866	4152	4438	4725	5011	5297	5584	5870	6156	6443	6729	7015	7302	7588
Масса конвектора, кг		8,03	9,09	10,27	11,37	12,60	13,66	14,90	16,02	17,09	18,85	19,98	21,08	22,21	23,33	24,61	25,67	26,86	27,92	28,98	30,88	31,94	33,11	34,17	35,41	36,73

Возможно изготовление конвектора любой длины с минимальным шагом 50 мм

ВКВ.МАХ.090.300.2ТГ

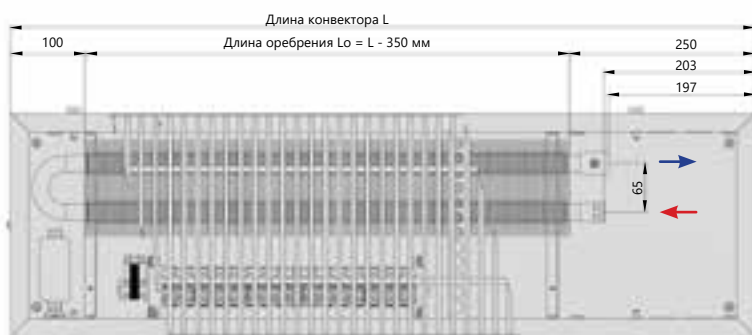

Вид сверху

Обратный трубопровод
 Подающий трубопровод

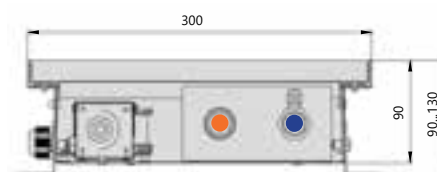

Поперечный разрез

Теплопроизводительность

Температура теплоносителя (°C)	Температура воздуха в помещении (°C)	Стандартная длина конвектора, мм.																											
		600	700	800	900	1000	1100	1200	1300	1400	1500	1600	1700	1800	1900	2000	2100	2200	2300	2400	2500	2600	2700	2800	2900	3000			
		Тепловая мощность, Вт.																											
(DIN 4704) 90/70	20	666	932	1198	1464	1731	1997	2263	2529	2796	3062	3328	3595	3861	4127	4393	4660	4926	5192	5458	5725	5991	6257	6523	6790	7056			
(EN-442) 75/65	20	511	715	920	1124	1329	1533	1737	1942	2146	2351	2555	2759	2964	3168	3373	3577	3782	3986	4190	4395	4599	4804	5008	5212	5417			
(ГОСТ) 95/85	20	832	1165	1498	1831	2164	2497	2830	3163	3496	3829	4162	4495	4828	5161	5494	5827	6160	6493	6826	7158	7491	7824	8157	8490	8823			
Масса конвектора, кг		8,79	9,93	11,19	12,37	13,70	14,84	16,16	17,36	18,50	20,38	21,59	22,77	23,98	25,19	26,56	27,70	28,97	30,11	31,25	33,26	34,41	35,65	36,80	38,11	39,55			

Возможно изготовление конвектора любой длины с минимальным шагом 50 мм

ВКВ.МАХ.090.360.2ТГ

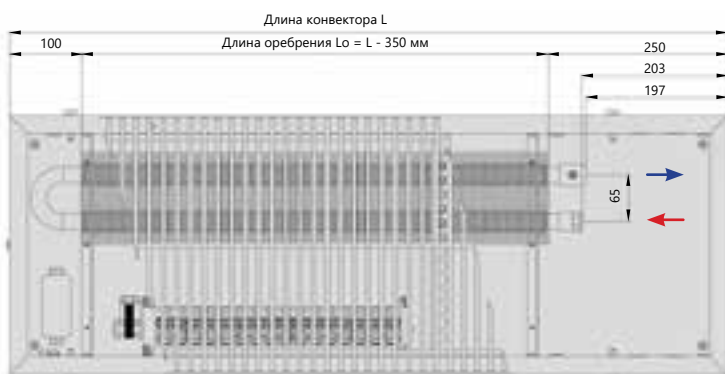

Вид сверху

Обратный трубопровод
 Подающий трубопровод



Поперечный разрез

Теплопроизводительность

Температура теплоносителя (°C)	Температура воздуха в помещении (°C)	Стандартная длина конвектора L, мм																											
		600	700	800	900	1000	1100	1200	1300	1400	1500	1600	1700	1800	1900	2000	2100	2200	2300	2400	2500	2600	2700	2800	2900	3000			
		Тепловая мощность, Вт																											
(DIN 4704) 90/70	20	718	1005	1292	1579	1866	2153	2440	2727	3015	3302	3589	3876	4163	4450	4737	5024	5311	5599	5886	6173	6460	6747	7034	7321	7608			
(EN-442) 75/65	20	556	778	1001	1223	1446	1668	1891	2113	2335	2558	2780	3003	3225	3448	3670	3892	4115	4337	4560	4782	5005	5227	5449	5672	5894			
(ГОСТ) 95/85	20	891	1247	1603	1959	2316	2672	3028	3384	3741	4097	4453	4809	5166	5522	5878	6235	6591	6947	7303	7660	8016	8372	8728	9085	9441			
Масса конвектора, кг		10,02	11,30	12,70	14,01	15,50	16,78	18,23	19,57	20,85	22,93	24,27	25,59	26,93	28,27	29,81	31,08	32,48	33,76	35,04	37,25	38,53	39,91	41,19	42,64	44,26			

Возможно изготовление конвектора любой длины с минимальным шагом 50 мм

Конвекторы, встраиваемые в пол, с принудительной конвекцией



ВКВ.МАХ.090.400.2ТГ

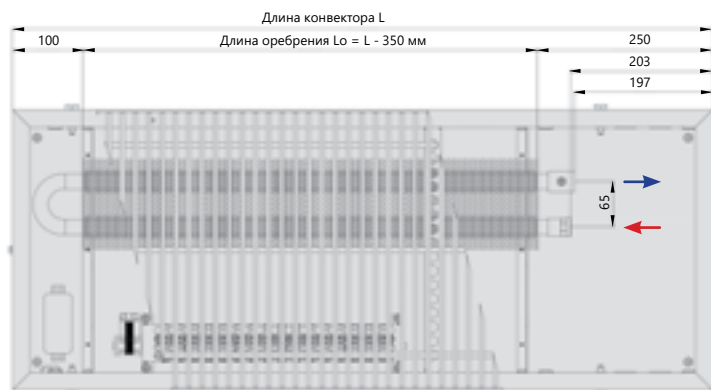

Вид сверху

Обратный трубопровод
 Подающий трубопровод

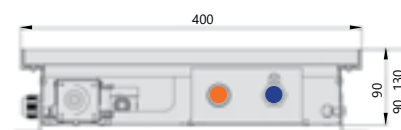

Поперечный разрез

Теплопроизводительность

Температура теплоносителя (°C)	Температура воздуха в помещении (°C)	Стандартная длина конвектора L, мм																								
		600	700	800	900	1000	1100	1200	1300	1400	1500	1600	1700	1800	1900	2000	2100	2200	2300	2400	2500	2600	2700	2800	2900	3000
(DIN 4704) 90/70	20	783	1097	1410	1724	2037	2350	2664	2977	3290	3604	3917	4230	4544	4857	5171	5484	5797	6111	6424	6737	7051	7364	7677	7991	8304
(EN-442) 75/65	20	618	865	1113	1360	1607	1854	2102	2349	2596	2843	3090	3338	3585	3832	4079	4327	4574	4821	5068	5316	5563	5810	6057	6305	6552
(ГОСТ) 95/85	20	957	1340	1723	2106	2489	2872	3255	3638	4020	4403	4786	5169	5552	5935	6318	6701	7084	7466	7849	8232	8615	8998	9381	9764	10147
Масса конвектора, кг		9,87	11,19	12,48	13,84	15,23	16,54	18,12	19,50	20,82	22,78	24,15	25,51	26,89	28,27	29,89	31,20	32,65	33,94	35,26	37,36	38,67	40,18	41,50	43,00	44,38

Возможно изготовление конвектора любой длины с минимальным шагом 50 мм

Высота 110 мм



Технические характеристики

Регулировка по высоте	0-40 мм.	Подключение	2 × G1/2" (внутренняя резьба)
Длина оребрения	L - 350 мм	Межосевое расстояние фитингов теплообменника	50/150 мм
Ширина оребрения	100/200 мм	Максимальная температура (теплоносителя)	+95° C
Высота оребрения	50 мм	Рабочее давление	16 атм (1,6 МПа)
Диаметр трубы	15 мм		

ВКВ.110.200.2ТГ



Вид сверху

Обратный трубопровод
 Подающий трубопровод

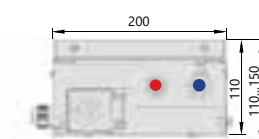

Поперечный разрез

Теплопроизводительность

Температура теплоносителя (°C)	Температура воздуха в помещении (°C)	Стандартная длина конвектора L, мм																											
		600	700	800	900	1000	1100	1200	1300	1400	1500	1600	1700	1800	1900	2000	2100	2200	2300	2400	2500	2600	2700	2800	2900	3000			
(DIN 4704) 90/70	20	463	648	833	1019	1204	1389	1574	1759	1945	2130	2315	2500	2685	2870	3056	3241	3426	3611	3796	3982	4167	4352	4537	4722	4908			
(EN-442) 75/65	20	365	511	658	804	950	1096	1242	1388	1534	1680	1826	1973	2119	2265	2411	2557	2703	2849	2995	3141	3288	3434	3580	3726	3872			
(ГОСТ) 95/85	20	566	792	1018	1245	1471	1697	1923	2150	2376	2602	2829	3055	3281	3507	3734	3960	4186	4413	4639	4865	5091	5318	5544	5770	5997			
Масса конвектора, кг		5,84	6,77	7,55	8,38	9,25	10,04	11,05	11,91	12,70	14,04	14,89	15,72	16,59	17,44	18,48	19,28	20,20	20,97	21,77	23,24	24,04	24,98	25,77	26,74	27,54			

Возможно изготовление конвектора любой длины с минимальным шагом 50 мм

ВКВ.110.260.2ТГ

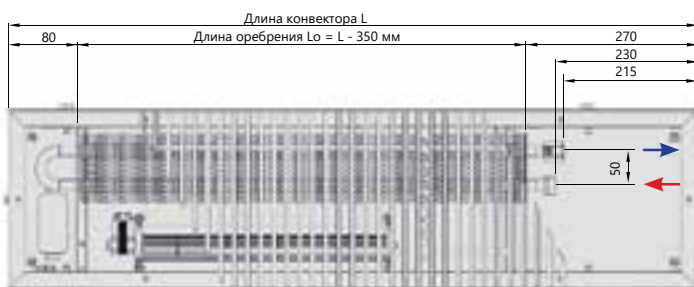

Вид сверху

Обратный трубопровод
 Подающий трубопровод

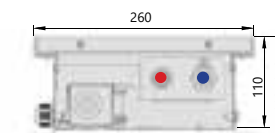

Поперечный разрез

Теплопроизводительность

Температура теплоносителя (°C)	Температура воздуха в помещении (°C)	Стандартная длина конвектора L, мм																											
		600	700	800	900	1000	1100	1200	1300	1400	1500	1600	1700	1800	1900	2000	2100	2200	2300	2400	2500	2600	2700	2800	2900	3000			
(DIN 4704) 90/70	20	585	818	1052	1286	1520	1754	1988	2222	2455	2689	2923	3157	3391	3625	3859	4092	4326	4560	4794	5028	5262	5496	5729	5963	6197			
(EN-442) 75/65	20	461	646	830	1015	1199	1384	1568	1753	1937	2122	2306	2491	2675	2860	3044	3229	3413	3598	3782	3967	4151	4336	4520	4705	4889			
(ГОСТ) 95/85	20	714	1000	1286	1572	1857	2143	2429	2715	3000	3286	3572	3858	4143	4429	4715	5000	5286	5572	5858	6143	6429	6715	7001	7286	7572			
Масса конвектора, кг		6,66	7,69	8,56	9,49	10,45	11,34	12,45	13,40	14,29	15,76	16,71	17,63	18,59	19,55	20,68	21,57	22,58	23,46	24,35	25,95	26,84	27,88	28,77	29,84	30,73			

Возможно изготовление конвектора любой длины с минимальным шагом 50 мм

Конвекторы, встраиваемые в пол, с принудительной конвекцией



ВКВ.110.300.2ТГ

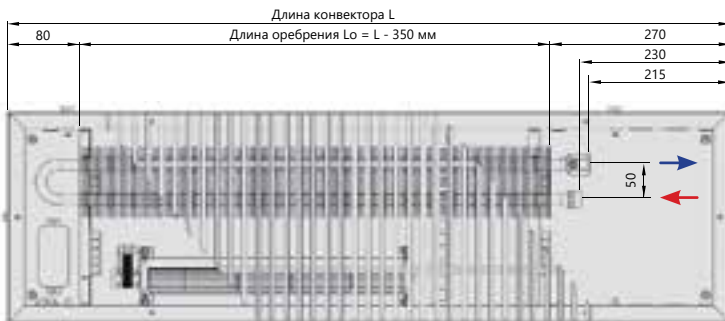

Вид сверху

Обратный трубопровод
 Подающий трубопровод

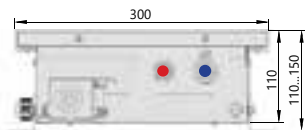

Поперечный разрез

Теплопроизводительность

Температура теплоносителя (°C)	Температура воздуха в помещении (°C)	Стандартная длина конвектора L, мм																											
		600	700	800	900	1000	1100	1200	1300	1400	1500	1600	1700	1800	1900	2000	2100	2200	2300	2400	2500	2600	2700	2800	2900	3000			
(DIN 4704) 90/70	20	646	905	1163	1422	1681	1939	2198	2456	2715	2973	3232	3490	3749	4007	4266	4525	4783	5042	5300	5559	5817	6076	6334	6593	6851			
(EN-442) 75/65	20	510	714	918	1122	1326	1530	1734	1938	2142	2346	2550	2754	2958	3162	3366	3570	3774	3978	4182	4386	4590	4794	4998	5202	5406			
(ГОСТ) 95/85	20	790	1106	1422	1738	2053	2369	2685	3001	3317	3633	3949	4265	4581	4897	5213	5529	5844	6160	6476	6792	7108	7424	7740	8056	8372			
Масса конвектора, кг		7,21	8,30	9,24	10,23	11,26	12,21	13,38	14,39	15,35	16,91	17,92	18,91	19,93	20,95	22,14	23,10	24,18	25,11	26,07	27,76	28,71	29,81	30,77	31,90	32,85			

Возможно изготовление конвектора любой длины с минимальным шагом 50 мм

ВКВ.110.360.4ТГ



Вид сверху

Обратный трубопровод
 Подающий трубопровод

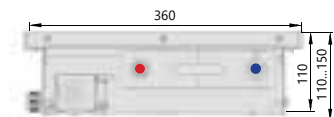

Поперечный разрез

Теплопроизводительность

Температура теплоносителя (°C)	Температура воздуха в помещении (°C)	Стандартная длина конвектора L, мм																											
		600	700	800	900	1000	1100	1200	1300	1400	1500	1600	1700	1800	1900	2000	2100	2200	2300	2400	2500	2600	2700	2800	2900	3000			
(DIN 4704) 90/70	20	866	1212	1558	1905	2251	2597	2944	3290	3636	3983	4329	4675	5022	5368	5714	6060	6407	6753	7099	7446	7792	8138	8485	8831	9177			
(EN-442) 75/65	20	683	956	1230	1503	1776	2049	2322	2596	2869	3142	3415	3689	3962	4235	4508	4782	5055	5328	5601	5874	6148	6421	6694	6967	7241			
(ГОСТ) 95/85	20	1058	1481	1904	2327	2750	3174	3597	4020	4443	4866	5289	5713	6136	6559	6982	7405	7828	8251	8675	9098	9521	9944	10367	10790	11214			
Масса конвектора, кг		8,68	10,08	11,30	12,58	13,89	15,13	16,63	17,93	19,17	21,06	22,35	23,63	24,94	26,24	27,77	29,01	30,37	31,59	32,83	34,85	36,09	37,52	38,76	40,18	41,42			

Возможно изготовление конвектора любой длины с минимальным шагом 50 мм

Высота 110 мм

MAX

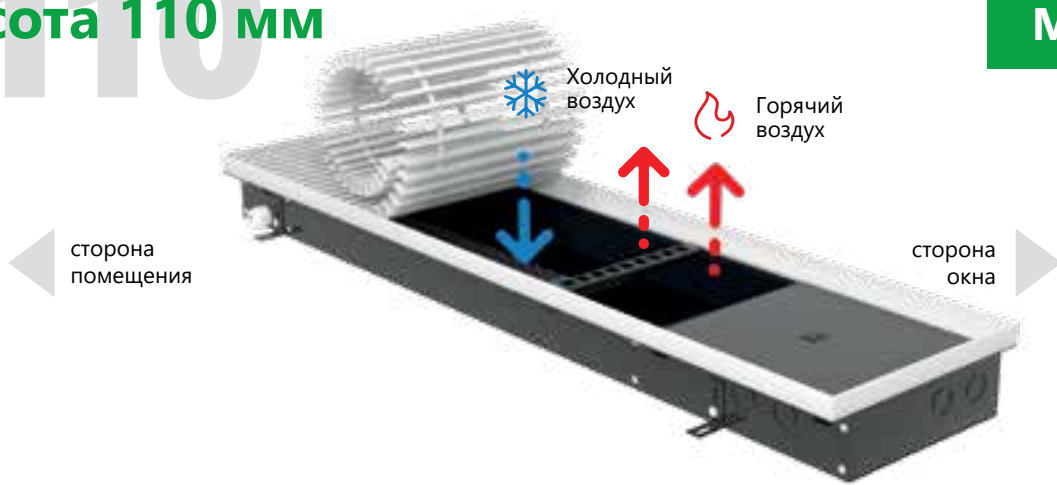

Технические характеристики

Регулировка по высоте	0-40 мм.
Длина оребрения	L - 350 мм
Ширина оребрения	130 мм
Высота оребрения	65 мм
Диаметр трубы	22 мм

Подключение	2 × G1/2" (внутренняя резьба)
Межосевое расстояние фитингов теплообменника	65 мм
Максимальная температура (теплоносителя)	+95° С
Рабочее давление	16 атм (1,6 МПа)

ВКВ.МАХ.110.260.2ТГ

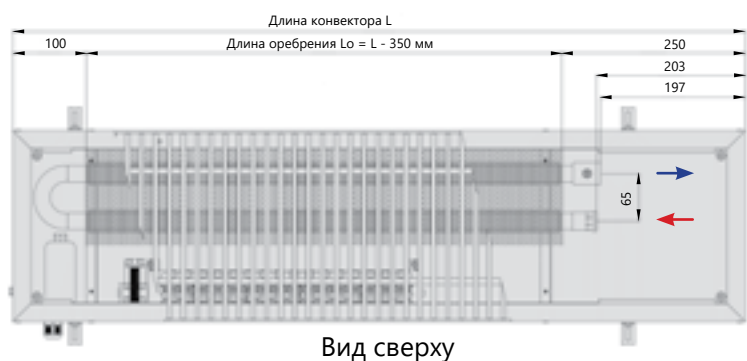

Обратный трубопровод
 Подающий трубопровод

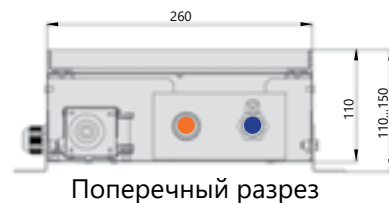

Теплопроизводительность

Температура теплоносителя (°C)	Температура воздуха в помещении (°C)	Стандартная длина конвектора L, мм																								
		600	700	800	900	1000	1100	1200	1300	1400	1500	1600	1700	1800	1900	2000	2100	2200	2300	2400	2500	2600	2700	2800	2900	3000
		Тепловая мощность, Вт																								
(DIN 4704) 90/70	20	643	900	1157	1414	1671	1928	2185	2442	2699	2957	3214	3471	3728	3985	4242	4499	4756	5013	5270	5528	5785	6042	6299	6556	6813
(EN-442) 75/65	20	507	710	913	1116	1318	1521	1724	1927	2130	2333	2536	2738	2941	3144	3347	3550	3753	3955	4158	4361	4564	4767	4970	5172	5375
(ГОСТ) 95/85	20	785	1099	1414	1728	2042	2356	2670	2984	3298	3613	3927	4241	4555	4869	5183	5497	5812	6126	6440	6754	7068	7382	7696	8011	8325
Масса конвектора, кг		8,38	9,47	10,68	11,81	13,08	14,17	15,44	16,59	17,69	19,52	20,68	21,81	22,98	24,13	25,44	26,53	27,75	28,84	29,94	31,90	33,00	34,20	35,29	36,56	37,92

Возможно изготовление конвектора любой длины с минимальным шагом 50 мм

Конвекторы, встраиваемые в пол, с принудительной конвекцией



ВКВ.МАХ.110.300.2ТГ

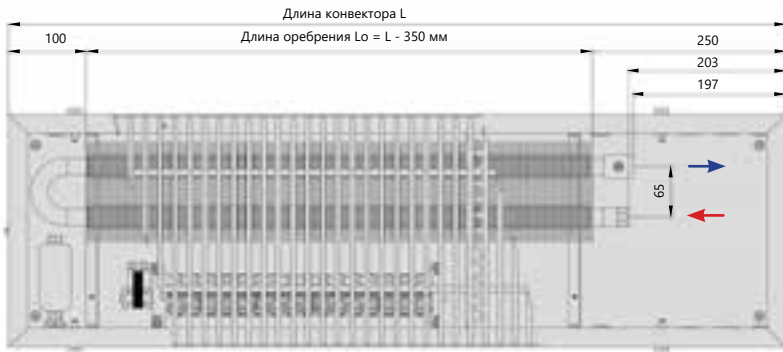

Вид сверху

Обратный трубопровод
 Подающий трубопровод

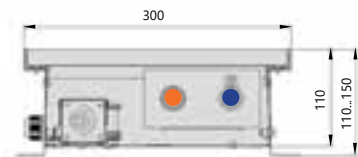

Поперечный разрез

Теплопроизводительность

Температура теплоносителя (°C)	Температура воздуха в помещении (°C)	Стандартная длина конвектора L, мм																								
		600	700	800	900	1000	1100	1200	1300	1400	1500	1600	1700	1800	1900	2000	2100	2200	2300	2400	2500	2600	2700	2800	2900	3000
(DIN 4704) 90/70	20	776	1086	1396	1706	2017	2327	2637	2947	3258	3568	3878	4188	4499	4809	5119	5429	5740	6050	6360	6670	6981	7291	7601	7912	8222
(EN-442) 75/65	20	612	857	1102	1346	1591	1836	2081	2325	2570	2815	3060	3305	3549	3794	4039	4284	4529	4773	5018	5263	5508	5752	5997	6242	6487
(ГОСТ) 95/85	20	948	1327	1706	2085	2464	2843	3222	3601	3981	4360	4739	5118	5497	5876	6255	6634	7013	7392	7771	8151	8530	8909	9288	9667	10046
Масса конвектора, кг		9,16	10,33	11,63	12,84	14,20	15,37	16,72	17,95	19,13	21,09	22,33	23,54	24,78	26,02	27,42	28,59	29,89	31,06	32,24	34,33	35,50	36,78	37,95	39,30	40,77

Возможно изготовление конвектора любой длины с минимальным шагом 50 мм

ВКВ.МАХ.110.360.2ТГ

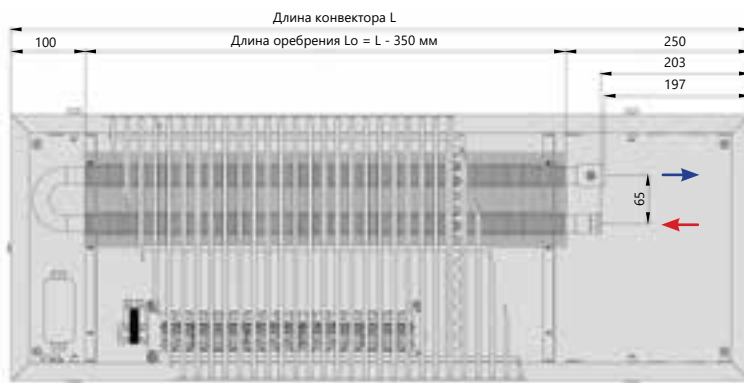

Вид сверху

Обратный трубопровод
 Подающий трубопровод

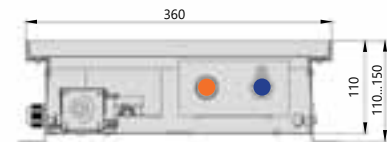

Поперечный разрез

Теплопроизводительность

Температура теплоносителя (°C)	Температура воздуха в помещении (°C)	Стандартная длина конвектора L, мм																								
		600	700	800	900	1000	1100	1200	1300	1400	1500	1600	1700	1800	1900	2000	2100	2200	2300	2400	2500	2600	2700	2800	2900	3000
(DIN 4704) 90/70	20	830	1162	1494	1826	2158	2490	2822	3154	3486	3818	4150	4482	4814	5146	5478	5810	6142	6474	6805	7137	7469	7801	8133	8465	8797
(EN-442) 75/65	20	655	917	1179	1441	1702	1964	2226	2488	2750	3012	3274	3536	3798	4060	4322	4584	4846	5107	5369	5631	5893	6155	6417	6679	6941
(ГОСТ) 95/85	20	1014	1420	1825	2231	2637	3042	3448	3854	4259	4665	5070	5476	5882	6287	6693	7099	7504	7910	8315	8721	9127	9532	9938	10344	10749
Масса конвектора, кг		10,44	11,74	13,17	14,52	16,04	17,35	18,83	20,20	21,51	23,68	25,05	26,40	27,78	29,15	30,71	32,02	33,45	34,76	36,07	38,37	39,68	41,09	42,40	43,89	45,54

Возможно изготовление конвектора любой длины с минимальным шагом 50 мм

ВКВ.МАХ.110.400.2ТГ

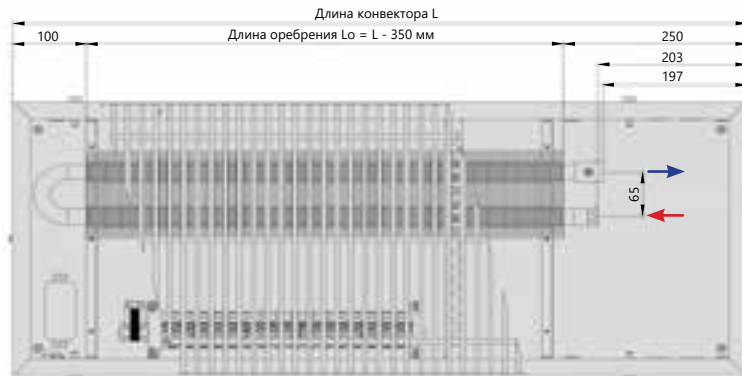

Вид сверху

Обратный трубопровод
 Подающий трубопровод



Поперечный разрез

Теплопроизводительность

Температура теплоносителя (°C)	Температура воздуха в помещении (°C)	Стандартная длина конвектора L, мм																											
		600	700	800	900	1000	1100	1200	1300	1400	1500	1600	1700	1800	1900	2000	2100	2200	2300	2400	2500	2600	2700	2800	2900	3000			
(DIN 4704) 90/70	20	892	1249	1606	1962	2319	2676	3033	3390	3746	4103	4460	4817	5174	5530	5887	6244	6601	6957	7314	7671	8028	8385	8741	9098	9455			
(EN-442) 75/65	20	704	985	1267	1548	1830	2111	2393	2674	2956	3237	3519	3800	4082	4363	4645	4926	5208	5489	5771	6052	6334	6615	6897	7178	7460			
(ГОСТ) 95/85	20	1090	1526	1962	2398	2834	3270	3706	4142	4578	5014	5450	5885	6321	6757	7193	7629	8065	8501	8937	9373	9809	10245	10681	11117	11553			
Масса конвектора, кг		11,21	12,59	14,12	15,54	17,16	18,55	20,11	21,56	22,95	25,24	26,70	28,13	29,58	31,03	32,69	34,08	35,59	36,98	38,37	40,79	42,18	43,68	45,07	46,63	48,39			

Возможно изготовление конвектора любой длины с минимальным шагом 50 мм

Высота 150 мм

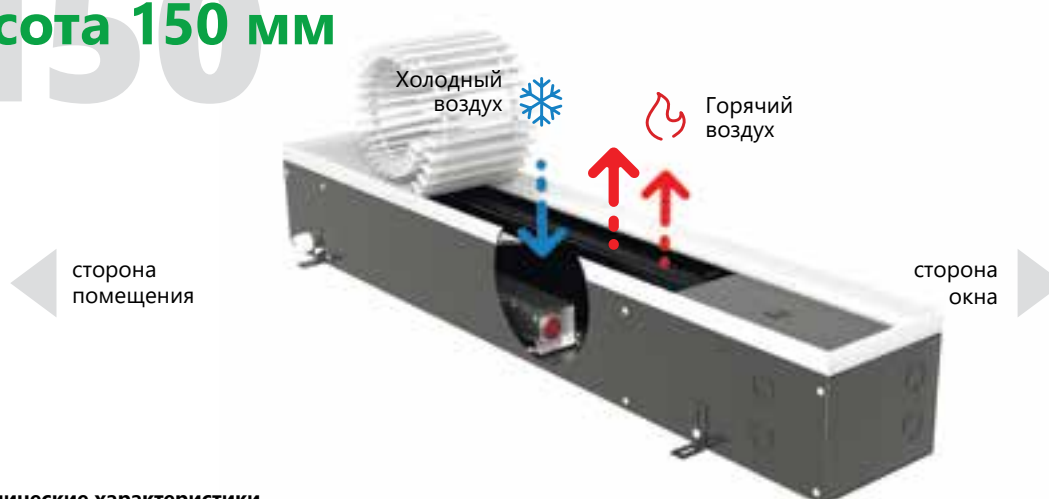

Технические характеристики

Регулировка по высоте	0-40 мм.	Подключение	2 × G1/2" (внутренняя резьба)
Длина оребрения	L - 350 мм	Межосевое расстояние фитингов теплообменника	50/150 мм
Ширина оребрения	50/200 мм	Максимальная температура (теплоносителя)	+95° C
Высота оребрения	50/100 мм	Рабочее давление	16 атм (1,6 МПа)
Диаметр трубы	15 мм		

Конвекторы, встраиваемые в пол, с принудительной конвекцией



ВКВ.150.160.2ТВ

Обратный трубопровод
 Подающий трубопровод



Вид сверху

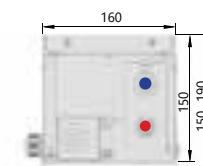

Поперечный разрез

Теплопроизводительность

Температура теплоносителя (°C)	Температура воздуха в помещении (°C)	Стандартная длина конвектора L, мм																											
		600	700	800	900	1000	1100	1200	1300	1400	1500	1600	1700	1800	1900	2000	2100	2200	2300	2400	2500	2600	2700	2800	2900	3000			
(DIN 4704) 90/70	20	343	481	618	755	893	1030	1167	1304	1442	1579	1716	1854	1991	2128	2266	2403	2540	2678	2815	2952	3089	3227	3364	3501	3639			
(EN-442) 75/65	20	266	372	479	585	691	798	904	1011	1117	1223	1330	1436	1542	1649	1755	1862	1968	2074	2181	2287	2393	2500	2606	2713	2819			
(ГОСТ) 95/85	20	426	596	767	937	1107	1278	1448	1619	1789	1959	2130	2300	2471	2641	2811	2982	3152	3322	3493	3663	3834	4004	4174	4345	4515			
Масса конвектора, кг		6,28	7,14	7,98	9,01	9,87	10,73	11,63	12,52	13,41	14,29	15,17	16,05	16,93	17,81	18,69	19,57	20,45	21,33	22,21	23,09	23,97	24,85	25,73	26,61	27,49			

Возможно изготовление конвектора любой длины с минимальным шагом 50 мм

ВКВ.150.160.2ТГ

Обратный трубопровод
 Подающий трубопровод

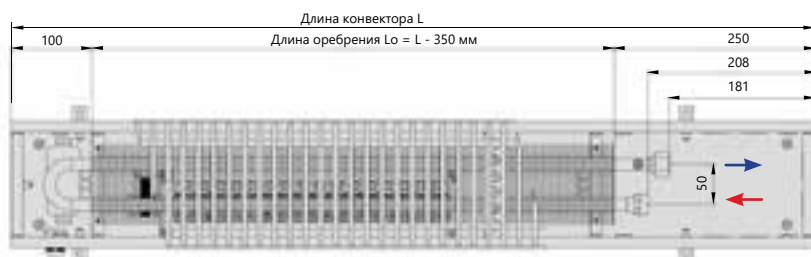

Вид сверху

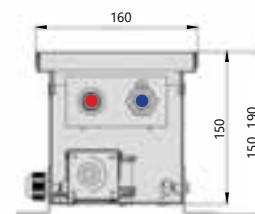

Поперечный разрез

Теплопроизводительность

Температура теплоносителя (°C)	Температура воздуха в помещении (°C)	Стандартная длина конвектора L, мм																											
		600	700	800	900	1000	1100	1200	1300	1400	1500	1600	1700	1800	1900	2000	2100	2200	2300	2400	2500	2600	2700	2800	2900	3000			
(DIN 4704) 90/70	20	343	481	618	755	893	1030	1167	1304	1442	1579	1716	1854	1991	2128	2266	2403	2540	2678	2815	2952	3089	3227	3364	3501	3639			
(EN-442) 75/65	20	266	372	479	585	691	798	904	1011	1117	1223	1330	1436	1542	1649	1755	1862	1968	2074	2181	2287	2393	2500	2606	2713	2819			
(ГОСТ) 95/85	20	426	596	767	937	1107	1278	1448	1619	1789	1959	2130	2300	2471	2641	2811	2982	3152	3322	3493	3663	3834	4004	4174	4345	4515			
Масса конвектора, кг		6,28	7,14	7,98	9,01	9,87	10,73	11,63	12,52	13,41	14,29	15,17	16,05	16,93	17,81	18,69	19,57	20,45	21,33	22,21	23,09	23,97	24,85	25,73	26,61	27,49			

Возможно изготовление конвектора любой длины с минимальным шагом 50 мм

ВКВ.150.200.2ТГ



Вид сверху

Обратный трубопровод
 Подающий трубопровод

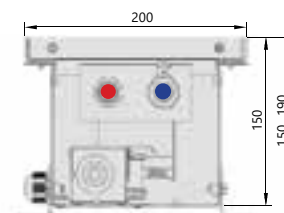

Поперечный разрез

Теплопроизводительность

Температура теплоносителя (°C)	Температура воздуха в помещении (°C)	Стандартная длина конвектора L, мм																											
		600	700	800	900	1000	1100	1200	1300	1400	1500	1600	1700	1800	1900	2000	2100	2200	2300	2400	2500	2600	2700	2800	2900	3000			
(DIN 4704) 90/70	20	409	573	737	900	1064	1228	1392	1555	1719	1883	2046	2210	2374	2538	2701	2865	3029	3193	3356	3520	3684	3847	4011	4175	4339			
(EN-442) 75/65	20	320	448	576	704	832	960	1088	1216	1344	1472	1600	1728	1856	1984	2112	2240	2368	2496	2624	2752	2880	3008	3136	3264	3392			
95/85	20	504	706	907	1109	1310	1512	1714	1915	2117	2318	2520	2722	2923	3125	3326	3528	3729	3931	4133	4334	4536	4737	4939	5141	5342			
Масса конвектора, кг		6,80	7,72	8,62	9,70	10,62	11,54	12,49	14,27	15,19	15,96	16,86	18,64	19,56	20,48	21,53	23,31	24,23	25,13	26,04	27,68	28,60	29,55	30,47	32,25	33,17			

Возможно изготовление конвектора любой длины с минимальным шагом 50 мм

ВКВ.150.260.4ТК

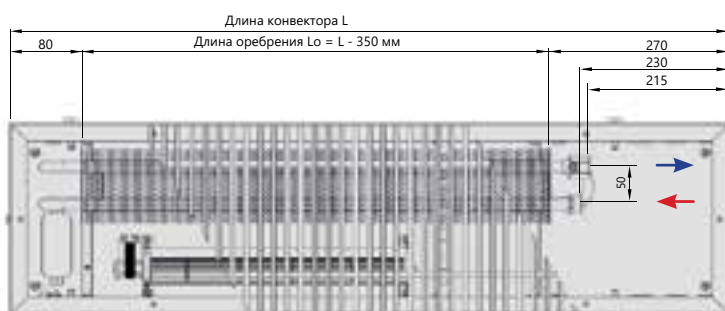

Вид сверху

Обратный трубопровод
 Подающий трубопровод

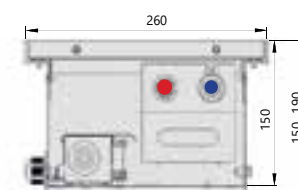

Поперечный разрез

Теплопроизводительность

Температура теплоносителя (°C)	Температура воздуха в помещении (°C)	Стандартная длина конвектора L, мм																											
		600	700	800	900	1000	1100	1200	1300	1400	1500	1600	1700	1800	1900	2000	2100	2200	2300	2400	2500	2600	2700	2800	2900	3000			
(DIN 4704) 90/70	20	921	1289	1657	2026	2394	2762	3130	3499	3867	4235	4604	4972	5340	5708	6077	6445	6813	7182	7550	7918	8286	8655	9023	9391	9760			
(EN-442) 75/65	20	724	1013	1303	1592	1882	2171	2461	2750	3040	3329	3619	3908	4198	4487	4777	5066	5356	5645	5935	6224	6514	6803	7093	7383	7672			
(ГОСТ) 95/85	20	1128	1580	2031	2483	2934	3385	3837	4288	4740	5191	5642	6094	6545	6997	7448	7899	8351	8802	9254	9705	10156	10608	11059	11510	11962			
Масса конвектора, кг		8,36	9,59	10,78	12,14	13,35	14,55	15,84	17,90	19,11	20,21	21,40	23,47	24,67	25,88	27,25	29,32	30,52	31,71	32,92	34,88	36,09	37,37	38,58	40,64	41,85			

Возможно изготовление конвектора любой длины с минимальным шагом 50 мм

Конвекторы, встраиваемые в пол, с принудительной конвекцией



ВКВ.150.300.4ТГ



Вид сверху

Обратный трубопровод
 Подающий трубопровод

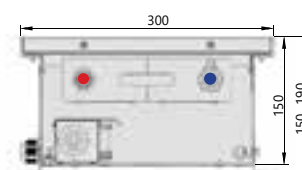

Поперечный разрез

Теплопроизводительность

Температура теплоносителя (°C)	Температура воздуха в помещении (°C)	Стандартная длина конвектора L, мм																											
		600	700	800	900	1000	1100	1200	1300	1400	1500	1600	1700	1800	1900	2000	2100	2200	2300	2400	2500	2600	2700	2800	2900	3000			
(DIN 4704) 90/70	20	899	1259	1619	1978	2338	2698	3057	3417	3777	4136	4496	4856	5215	5575	5935	6294	6654	7014	7373	7733	8093	8452	8812	9172	9531			
(EN-442) 75/65	20	709	993	1277	1561	1845	2128	2412	2696	2980	3263	3547	3831	4115	4398	4682	4966	5250	5534	5817	6101	6385	6669	6952	7236	7520			
(ГОСТ) 95/85	20	1099	1538	1978	2417	2857	3296	3736	4175	4615	5054	5493	5933	6372	6812	7251	7691	8130	8570	9009	9449	9888	10328	10767	11207	11646			
Масса конвектора, кг		10,22	11,56	12,87	14,37	15,70	17,03	18,52	20,72	22,05	23,31	24,63	26,83	28,16	29,49	31,07	33,27	34,60	35,92	37,25	39,38	40,71	42,20	43,53	45,73	47,06			

Возможно изготовление конвектора любой длины с минимальным шагом 50 мм

ВКВ.150.360.8ТГ



Вид сверху

Обратный трубопровод
 Подающий трубопровод

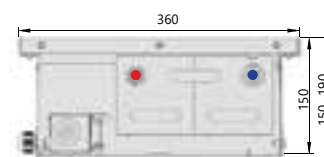

Поперечный разрез

Теплопроизводительность

Температура теплоносителя (°C)	Температура воздуха в помещении (°C)	Стандартная длина конвектора L, мм																											
		600	700	800	900	1000	1100	1200	1300	1400	1500	1600	1700	1800	1900	2000	2100	2200	2300	2400	2500	2600	2700	2800	2900	3000			
(DIN 4704) 90/70	20	1168	1635	2102	2570	3037	3504	3971	4438	4906	5373	5840	6307	6775	7242	7709	8176	8643	9111	9578	10045	10512	10979	11447	11914	12381			
(EN-442) 75/65	20	925	1295	1665	2035	2405	2775	3145	3515	3885	4255	4625	4995	5364	5734	6104	6474	6844	7214	7584	7954	8324	8694	9064	9434	9804			
(ГОСТ) 95/85	20	1423	1992	2561	3130	3699	4268	4838	5407	5976	6545	7114	7683	8252	8821	9390	9960	10529	11098	11667	12236	12805	13374	13943	14513	15082			
Масса конвектора, кг		14,16	15,95	17,72	19,67	21,46	23,25	25,19	27,85	29,63	31,39	33,16	35,81	37,60	39,39	41,43	44,08	45,87	47,65	49,43	52,05	53,84	55,79	57,58	60,23	62,02			

Возможно изготовление конвектора любой длины с минимальным шагом 50 мм

Высота 150 мм

MAX

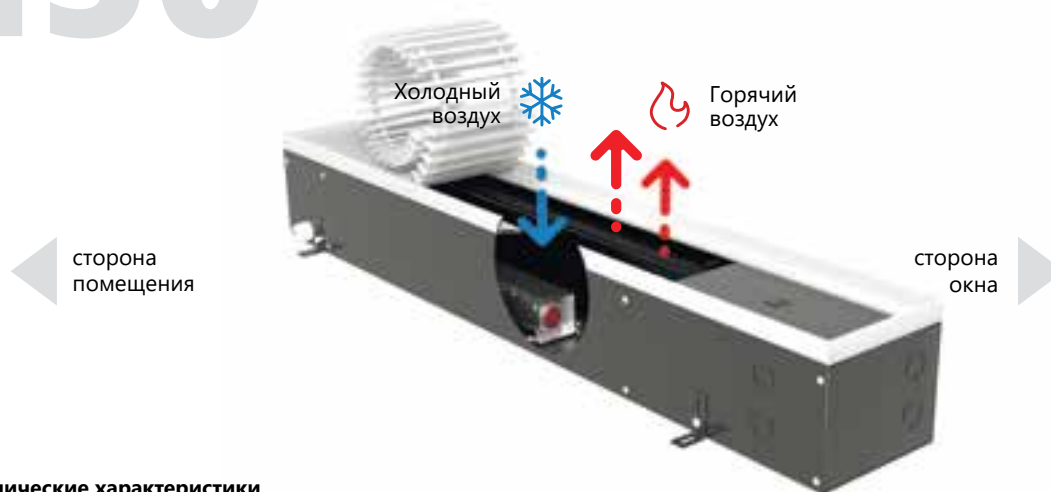

Технические характеристики

Регулировка по высоте	0-40 мм.
Длина оребрения	L - 350 мм
Ширина оребрения	130 мм
Высота оребрения	65 мм
Диаметр трубы	22 мм

Подключение	2 × G1/2" (внутренняя резьба)
Межосевое расстояние фитингов теплообменника	65 мм
Максимальная температура (теплоносителя)	+95° C
Рабочее давление	16 атм (1,6 МПа)

ВКВ.МАХ.150.200.2ТГ

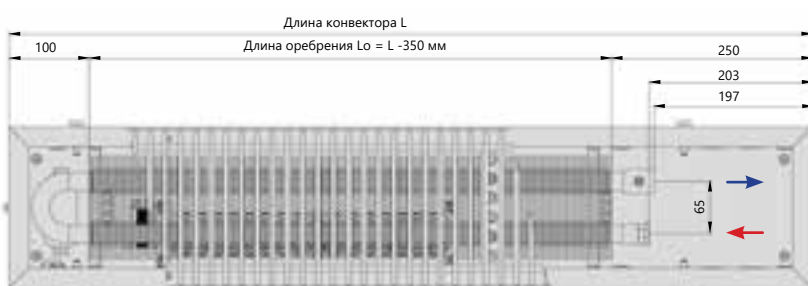

Вид сверху

Обратный трубопровод
 Подающий трубопровод

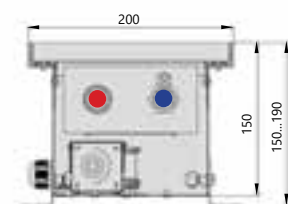

Поперечный разрез

Теплопроизводительность

Температура теплоносителя (°C)	Температура воздуха в помещении (°C)	Стандартная длина конвектора L, мм																											
		600	700	800	900	1000	1100	1200	1300	1400	1500	1600	1700	1800	1900	2000	2100	2200	2300	2400	2500	2600	2700	2800	2900	3000			
		Тепловая мощность, Вт																											
(DIN 4704) 90/70	20	522	731	940	1148	1357	1566	1775	1984	2192	2401	2610	2819	3028	3237	3445	3654	3863	4072	4281	4489	4698	4907	5116	5325	5533			
(EN-442) 75/65	20	408	571	735	898	1061	1224	1388	1551	1714	1877	2041	2204	2367	2530	2694	2857	3020	3183	3347	3510	3673	3836	4000	4163	4326			
(ГОСТ) 95/85	20	643	900	1157	1414	1671	1928	2185	2443	2700	2957	3214	3471	3728	3985	4242	4499	4757	5014	5271	5528	5785	6042	6299	6556	6814			
Масса конвектора, кг		7,82	8,86	10,01	11,09	12,27	13,31	14,52	15,62	16,65	18,42	19,53	20,60	21,71	22,81	24,03	25,07	26,23	27,27	28,30	30,20	31,24	32,38	33,42	34,63	35,88			

Возможно изготовление конвектора любой длины с минимальным шагом 50 мм

Конвекторы, встраиваемые в пол, с принудительной конвекцией



ВКВ.МАХ.150.260.2ТГ



Вид сверху

Обратный трубопровод
 Подающий трубопровод



Поперечный разрез

Теплопроизводительность

Температура теплоносителя (°C)	Температура воздуха в помещении (°C)	Стандартная длина конвектора L, мм																											
		600	700	800	900	1000	1100	1200	1300	1400	1500	1600	1700	1800	1900	2000	2100	2200	2300	2400	2500	2600	2700	2800	2900	3000			
(DIN 4704) 90/70	20	688	963	1238	1513	1789	2064	2339	2614	2889	3164	3440	3715	3990	4265	4540	4815	5091	5366	5641	5916	6191	6466	6742	7017	7292			
(EN-442) 75/65	20	541	757	973	1190	1406	1622	1839	2055	2271	2488	2704	2920	3136	3353	3569	3785	4002	4218	4434	4651	4867	5083	5300	5516	5732			
(ГОСТ) 95/85	20	843	1180	1518	1855	2192	2529	2867	3204	3541	3878	4216	4553	4890	5228	5565	5902	6239	6577	6914	7251	7588	7926	8263	8600	8937			
Масса конвектора, кг		9,07	10,23	11,51	12,70	14,03	15,18	16,51	17,73	18,89	20,87	22,09	23,28	24,51	25,73	27,10	28,25	29,53	30,69	31,85	33,95	35,11	36,37	37,53	38,86	40,28			

Возможно изготовление конвектора любой длины с минимальным шагом 50 мм

ВКВ.МАХ.150.300.2ТГ

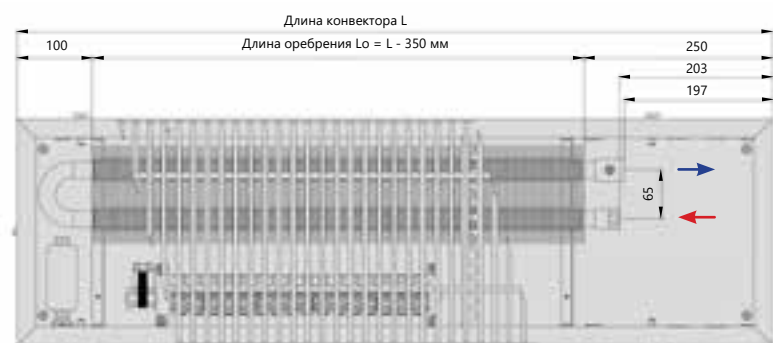

Вид сверху

Обратный трубопровод
 Подающий трубопровод

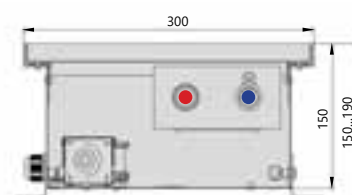

Поперечный разрез

Теплопроизводительность

Температура теплоносителя (°C)	Температура воздуха в помещении (°C)	Стандартная длина конвектора L, мм																											
		600	700	800	900	1000	1100	1200	1300	1400	1500	1600	1700	1800	1900	2000	2100	2200	2300	2400	2500	2600	2700	2800	2900	3000			
(DIN 4704) 90/70	20	817	1144	1471	1798	2125	2452	2779	3106	3433	3760	4087	4414	4741	5067	5394	5721	6048	6375	6702	7029	7356	7683	8010	8337	8664			
(EN-442) 75/65	20	645	903	1161	1419	1677	1935	2193	2450	2708	2966	3224	3482	3740	3998	4256	4514	4772	5030	5288	5546	5804	6062	6320	6578	6836			
(ГОСТ) 95/85	20	999	1398	1798	2197	2597	2996	3396	3795	4195	4594	4993	5393	5792	6192	6591	6991	7390	7790	8189	8589	8988	9388	9787	10187	10586			
Масса конвектора, кг		9,90	11,12	12,50	13,77	15,20	16,43	17,84	19,14	20,38	22,49	23,80	25,07	26,38	27,67	29,14	30,38	31,74	32,97	34,21	36,46	37,69	39,03	40,27	41,68	43,21			

Возможно изготовление конвектора любой длины с минимальным шагом 50 мм

ВКВ.МАХ.150.360.2ТГ

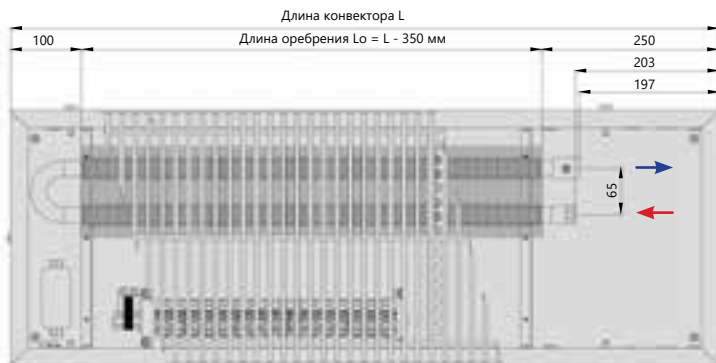

Вид сверху

Обратный трубопровод
 Подающий трубопровод

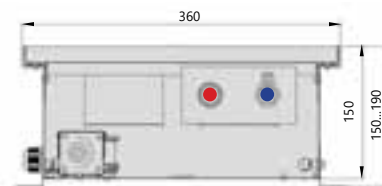

Поперечный разрез

Теплопроизводительность

Температура теплоносителя (°C)	Температура воздуха в помещении (°C)	Стандартная длина конвектора L, мм																											
		600	700	800	900	1000	1100	1200	1300	1400	1500	1600	1700	1800	1900	2000	2100	2200	2300	2400	2500	2600	2700	2800	2900	3000			
(DIN 4704) 90/70	20	934	1308	1681	2055	2429	2802	3176	3550	3923	4297	4670	5044	5418	5791	6165	6539	6912	7286	7660	8033	8407	8780	9154	9528	9901			
(EN-442) 75/65	20	740	1036	1331	1627	1923	2219	2515	2811	3107	3402	3698	3994	4290	4586	4882	5178	5474	5769	6065	6361	6657	6953	7249	7545	7840			
(ГОСТ) 95/85	20	1138	1593	2048	2503	2958	3414	3869	4324	4779	5234	5689	6144	6599	7055	7510	7965	8420	8875	9330	9785	10241	10696	11151	11606	12061			
Масса конвектора, кг		12,79	14,44	16,20	17,88	19,73	21,37	23,19	24,90	26,54	29,15	30,86	32,54	34,25	35,96	37,85	39,50	41,26	42,91	44,55	47,29	48,93	50,68	52,33	54,14	56,13			

Возможно изготовление конвектора любой длины с минимальным шагом 50 мм

Встраиваемый в пол конвектор с принудительной конвекцией - отопительный прибор, в котором установлен медно-алюминиевый теплообменник и тангенциальный вентилятор, тепло от которого передаётся в отапливаемое помещение путём естественной (при выключенном вентиляторе), и принудительной (при включенном вентиляторе) конвекции.

Подача приточного воздуха через отопительный прибор позволяет создать идеальный микроклимат в помещении. Наиболее часто такие схемы применяются при обустройстве офисов и частных коттеджей. Воздуховоды прокладываются в пространстве пола.

В конвекторах EvaSystems с принудительной конвекцией использованы **вентиляторы тангенциального типа**. Обладают **низким уровнем шума** в силу широкого поперечного сечения выдувания и всасывания, имеют небольшую массу, компактные размеры, **высокий КПД**, **возможность регулирования частоты вращения** и работают от переменного напряжения 12 В, 220В и постоянного 24 В,

частотой 50 Гц. Уровень звукового давления при максимальном числе оборотов ротора вентилятора не превышает 30 дБ(А), при минимальном числе оборотов 19 дБ(А). Вентилятор крепится к корпусу с помощью контактной самоклеящейся ленты, которая служит неким демпфером, что снижает шумовые характеристики при его работе, а также обеспечивает легкий демонтаж и удобство обслуживания.



ВМВ

Конвекторы, встраиваемые в пол, с принудительной конвекцией 24 В



Нагрев воздуха
в помещении
за счет как естественной,
так и принудительной
конвекции



Конвекторы
с использованием жидкого
теплоносителя



В конструкции конвектора
установлен тангенциальный
DC вентилятор 24 В
(с уменьшенным уровнем шума)

Обзор конструкции

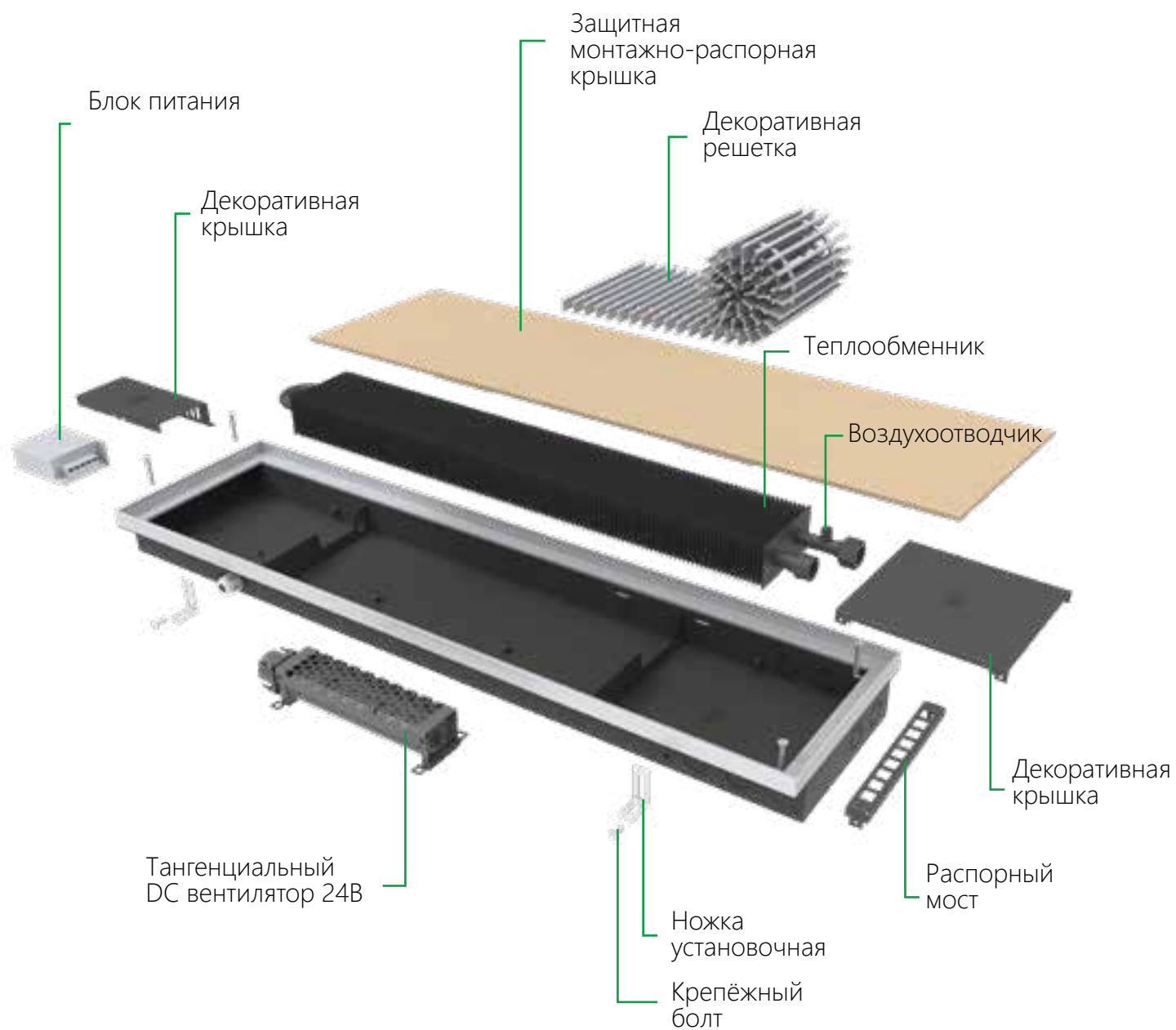

Конвекторы, встраиваемые в пол, с принудительной конвекцией



Технические данные

Наименование модели	ВКВ - конвектор с вентилятором (принудительная конвекция), диаметр трубы теплообменника 15 мм
Высота, мм	65, 70, 75, 80, 90, 110, 150
Ширина, мм	160, 200, 260, 300, 360, 400
Длина, мм	в диапазоне 700...3000, с шагом 50 мм
Количество труб теплообменника (2, 4, 6, 8...Т) и исполнение	Г - горизонтальный, В - вертикальный К - квадратный, П - прямоугольный
Напряжение вентилятора, В	24
Исполнение решётки	РР - решётка на пружине с рамкой РО - решётка на пружине с окантовкой РФ - решётка на пружине с F-образной окантовкой РЗ - решётка на пружине с Z-рамкой РПО - решётка на пластиковом основании с окантовкой РПП - решётка на пластиковом основании с рамкой РПФ - решётка на пластиковом основании с F-образной окантовкой РПЗ - решётка на пластиковом основании с Z-рамкой
Материал, покрытие и цвет решётки	Алюминий ААС - анодированный алюминий- цвет: «Серебро»; ААЗ - анодированный алюминий- цвет: «Золото»; ААБ - анодированный алюминий- цвет: «Бронза»; ААЧ - анодированный алюминий- цвет: «Черный»; RAL9005 - алюминий с порошковым покрытием - цвет: «RAL9005» Декор603 - алюминий с покрытием декор (№603, №611, №613) Д- Дуб дерево натуральное (ширина профиля 10 мм) ДКО - дуб, покрытый маслом «Красный орех» ДК - дуб, покрытый маслом «Коньяк» ДВ - дуб, покрытый маслом «Венге» Нержавеющая сталь

Стандартный комплект поставки

- корпус из оцинкованной стали;
- тангенциальный DC вентилятор с блоком, напряжением питания 24 В, и уменьшенным уровнем шума;
- комплект установочных ножек;
- поперечная или продольная решётка;
- декоративная рамка из алюминиевого L и Z-образного профиля или окантовка из J и F-профиля, выполненная в цвет решётки;
- медно-алюминиевый теплообменник;
- воздухоотводчик ручной G1/8";
- защитная монтажно-распорная крышка;
- технический паспорт, инструкция по монтажу и эксплуатации.

Конструктивные особенности

- материал корпуса - оцинкованная сталь толщиной 1 мм, покрытая износостойким порошковым покрытием (цвет покрытия: чёрный матовый). Возможно изготовление корпуса из нержавеющей стали AISI 304 (0,8 мм);
- материал и покрытие решётки - анодированный алюминий, алюминий с порошковым покрытием, дерево (дуб);
- регулировка по высоте от 0 до 40 мм за счёт специальных установочных ножек;
- подключение теплообменника - G1/2" (внутренняя резьба);
- применение материалов с повышенными теплопередающими свойствами

(Cu - медь, Al - алюминий) и стойких к коррозии;

- съёмный медно-алюминиевый теплообменник, покрытый износостойким порошковым покрытием;
 - специальные юстировочные винты позволяют легко выровнять конвектор в горизонтальной плоскости;
- *Схемы подключения и регулирования указаны в паспорте оборудования.

Рабочие условия

- максимальная рабочая температура теплоносителя +95 °С
- рабочее давление теплоносителя 16 атм (1,6 МПа)
- опрессовочное давление 25 атм (2,5 МПа)

Обзор моделей

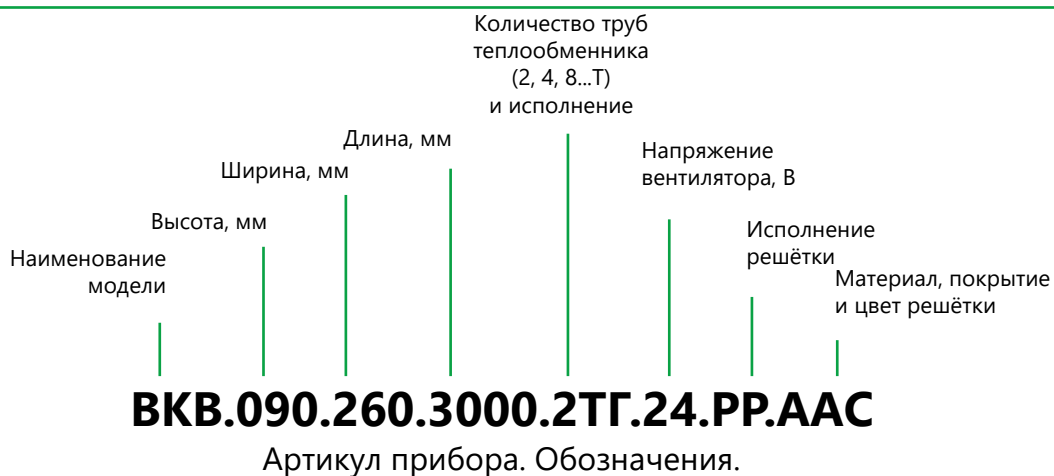

Высота 65 мм

65

	VKB.065.260.2ТГ	VKB.065.300.2ТГ						стр.112
Ширина	260 мм	300 мм						

Высота 70 мм

70

	VKB.070.260.2ТГ	VKB.070.300.2ТГ						стр. 113
Ширина	260 мм	300 мм						

Высота 75 мм

75

	VKB.075.260.2ТГ	VKB.075.300.2ТГ	VKB.075.360.4ТГ	VKB.075.400.4ТГ				стр. 115
Ширина	260 мм	300 мм	360 мм	400 мм				

Высота 80 мм

80

	VKB.080.260.2ТГ	VKB.080.300.2ТГ	VKB.080.360.4ТГ	VKB.080.400.4ТГ				стр. 117
Ширина	260 мм	300 мм	360 мм	400 мм				

Высота 90 мм

90

	VKB.090.200.2ТГ	VKB.090.260.2ТГ	VKB.090.300.2ТГ	VKB.080.360.4ТГ	VKB.080.400.4ТГ			стр. 120
Ширина	200 мм	260 мм	300 мм	360 мм	400 мм			

Высота 110 мм

110

	VKB.110.200.2ТГ	VKB.110.260.2ТГ	VKB.110.300.2ТГ	VKB.110.360.4ТГ				стр. 123
Ширина	200 мм	260 мм	300 мм	360 мм				

Высота 150 мм

150

	VKB.150.160.2ТГ	VKB.150.200.2ТГ	VKB.150.260.4ТГ	VKB.150.300.4ТГ	VKB.150.360.8ТГ			стр. 125
Ширина	160 мм	200 мм	260 мм	300 мм	360 мм			

Конвекторы, встраиваемые в пол, с принудительной конвекцией



Высота 65 мм

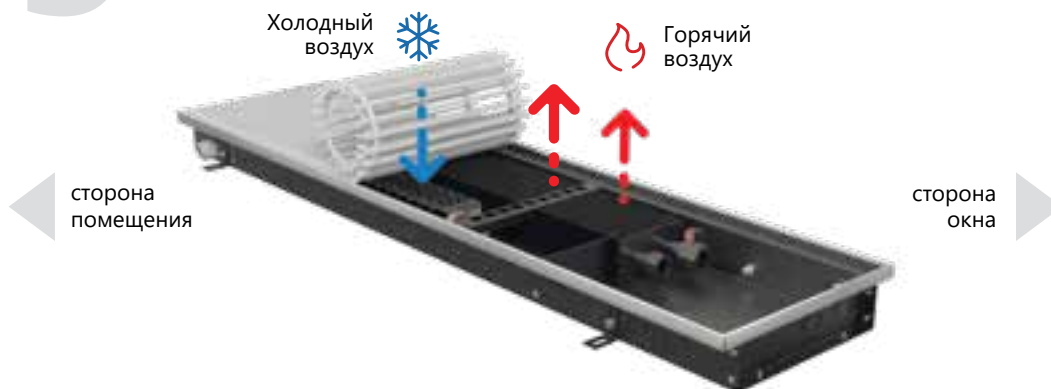

Технические характеристики

Регулировка по высоте	0-40 мм.
Длина оребрения	L - 350 мм
Ширина оребрения	100 мм
Высота оребрения	50 мм
Диаметр трубы	15 мм

Подключение	2 × G1/2" (внутренняя резьба)
Межосевое расстояние фитингов теплообменника	50 мм
Максимальная температура (теплоносителя)	+95° С
Рабочее давление	16 атм (1,6 МПа)

ВКВ.65.260.2ТГ.24В

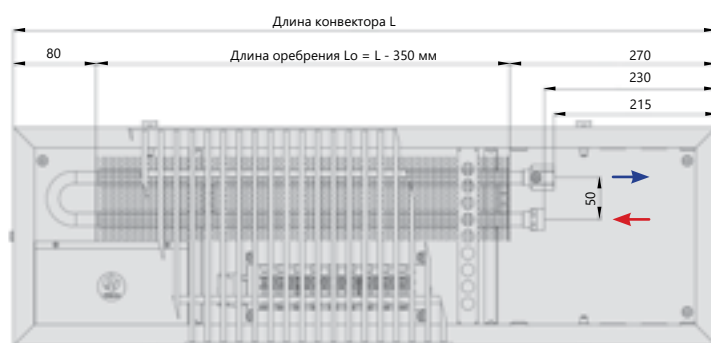

Вид сверху

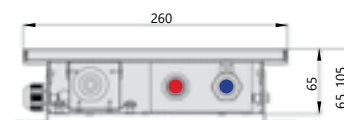
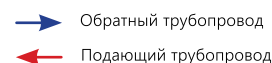

Поперечный разрез

Теплопроизводительность

Температура теплоносителя (°C)	Температура воздуха в помещении (°C)	Стандартная длина конвектора L, мм																							
		700	800	900	1000	1100	1200	1300	1400	1500	1600	1700	1800	1900	2000	2100	2200	2300	2400	2500	2600	2700	2800	2900	3000
(DIN 4704) 90/70	20	543	699	854	1009	1165	1320	1475	1630	1786	1941	2096	2251	2407	2562	2717	2873	3028	3183	3338	3494	3649	3804	3959	4115
(EN-442) 75/65	20	399	513	626	740	854	968	1082	1196	1310	1424	1538	1651	1765	1879	1993	2107	2221	2335	2449	2563	2676	2790	2904	3018
(ГОСТ) 95/85	20	706	908	1110	1312	1513	1715	1917	2119	2321	2522	2724	2926	3128	3330	3531	3733	3935	4137	4338	4540	4742	4944	5146	5347
Масса конвектора, кг		6,41	7,30	8,12	8,97	9,75	10,74	11,58	12,36	13,71	14,56	15,38	16,22	17,06	18,09	18,87	19,77	20,55	21,33	22,81	23,59	24,51	25,29	26,25	27,03

Возможно изготовление конвектора любой длины с минимальным шагом 50 мм

ВКВ.65.300.2ТГ.24В

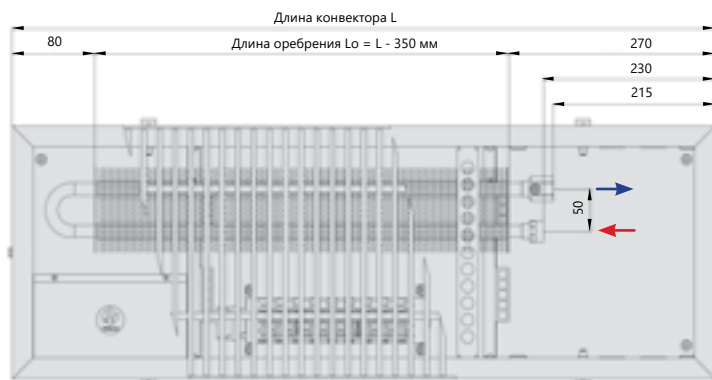

Вид сверху

Обратный трубопровод
 Подающий трубопровод

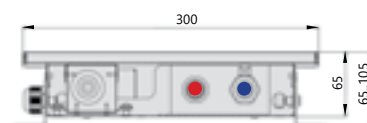

Поперечный разрез

Теплопроизводительность

Температура теплоносителя (°C)	Температура воздуха в помещении (°C)	Стандартная длина конвектора L, мм																							
		700	800	900	1000	1100	1200	1300	1400	1500	1600	1700	1800	1900	2000	2100	2200	2300	2400	2500	2600	2700	2800	2900	3000
		Тепловая мощность, Вт																							
(DIN 4704) 90/70	20	607	780	953	1126	1300	1473	1646	1820	1993	2166	2340	2513	2686	2859	3033	3206	3379	3553	3726	3899	4072	4246	4419	4592
(EN-442) 75/65	20	449	577	706	834	962	1090	1219	1347	1475	1603	1732	1860	1988	2117	2245	2373	2501	2630	2758	2886	3014	3143	3271	3399
(ГОСТ) 95/85	20	782	1006	1229	1453	1676	1900	2123	2347	2570	2794	3017	3241	3464	3688	3911	4135	4358	4582	4805	5028	5252	5475	5699	5922
Масса конвектора, кг		6,98	7,94	8,83	9,74	10,59	11,65	12,56	13,40	14,83	15,75	16,63	17,55	18,45	19,55	20,39	21,36	22,21	23,05	24,62	25,46	26,45	27,30	28,32	29,17

Возможно изготовление конвектора любой длины с минимальным шагом 50 мм

Высота 70 мм



Технические характеристики

Регулировка по высоте	0-40 мм.	Подключение	2 × G1/2" (внутренняя резьба)
Длина оребрения	L - 350 мм	Межосевое расстояние фитингов теплообменника	50 мм
Ширина оребрения	100 мм	Максимальная температура (теплоносителя)	+95° C
Высота оребрения	50 мм	Рабочее давление	16 атм (1,6 МПа)
Диаметр трубы	15 мм		

Конвекторы, встраиваемые в пол, с принудительной конвекцией



ВКВ.70.260.2ТГ.24В

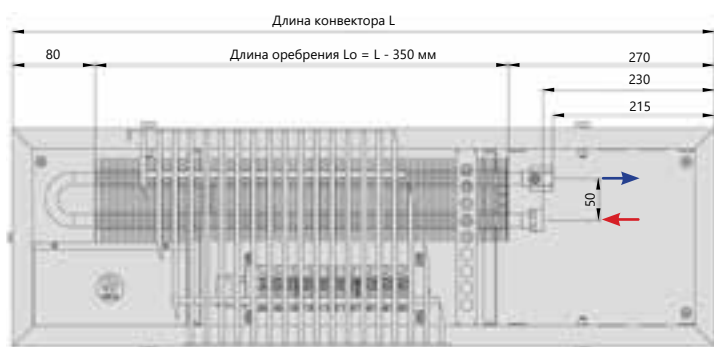

Вид сверху

- Обратный трубопровод
- Подающий трубопровод

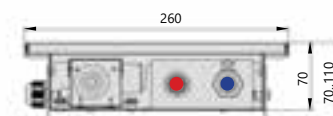

Поперечный разрез

Теплопроизводительность

Температура теплоносителя (°C)	Температура воздуха в помещении (°C)	Стандартная длина конвектора L, мм																							
		700	800	900	1000	1100	1200	1300	1400	1500	1600	1700	1800	1900	2000	2100	2200	2300	2400	2500	2600	2700	2800	2900	3000
(DIN 4704) 90/70	20	673	865	1058	1250	1442	1635	1827	2019	2212	2404	2596	2789	2981	3173	3366	3558	3750	3943	4135	4327	4520	4712	4904	5097
(EN-442) 75/65	20	498	641	783	925	1068	1210	1352	1495	1637	1780	1922	2064	2207	2349	2491	2634	2776	2918	3061	3203	3345	3488	3630	3773
(ГОСТ) 95/85	20	868	1116	1364	1612	1860	2108	2356	2604	2852	3100	3348	3596	3844	4092	4340	4589	4837	5085	5333	5581	5829	6077	6325	6573
Масса конвектора, кг		6,48	7,39	8,21	9,07	9,86	10,86	11,71	12,50	13,85	14,71	15,53	16,39	17,24	18,27	19,06	19,97	20,76	21,54	23,03	23,82	24,75	25,54	26,50	27,29

Возможно изготовление конвектора любой длины с минимальным шагом 50 мм

ВКВ.70.300.2ТГ.24В

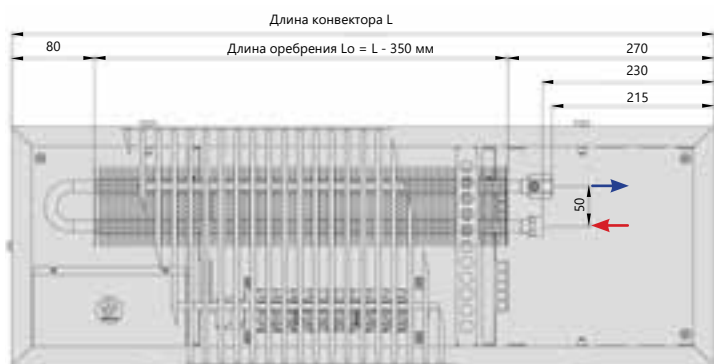

Вид сверху

- Обратный трубопровод
- Подающий трубопровод

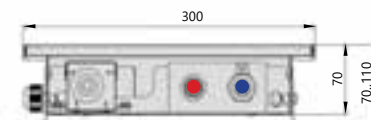

Поперечный разрез

Теплопроизводительность

Температура теплоносителя (°C)	Температура воздуха в помещении (°C)	Стандартная длина конвектора L, мм																							
		700	800	900	1000	1100	1200	1300	1400	1500	1600	1700	1800	1900	2000	2100	2200	2300	2400	2500	2600	2700	2800	2900	3000
(DIN 4704) 90/70	20	750	964	1179	1393	1607	1821	2036	2250	2464	2678	2893	3107	3321	3536	3750	3964	4178	4393	4607	4821	5036	5250	5464	5678
(EN-442) 75/65	20	560	720	880	1040	1200	1361	1521	1681	1841	2001	2161	2321	2481	2641	2801	2961	3121	3281	3441	3601	3761	3922	4082	4242
(ГОСТ) 95/85	20	960	1234	1508	1782	2057	2331	2605	2879	3154	3428	3702	3976	4250	4525	4799	5073	5347	5621	5896	6170	6444	6718	6993	7267
Масса конвектора, кг		7,06	8,03	8,92	9,84	10,70	11,77	12,68	13,54	14,98	15,90	16,79	17,72	18,63	19,73	20,58	21,56	22,42	23,27	24,84	25,70	26,70	27,55	28,58	29,43

Возможно изготовление конвектора любой длины с минимальным шагом 50 мм

Высота 75 мм

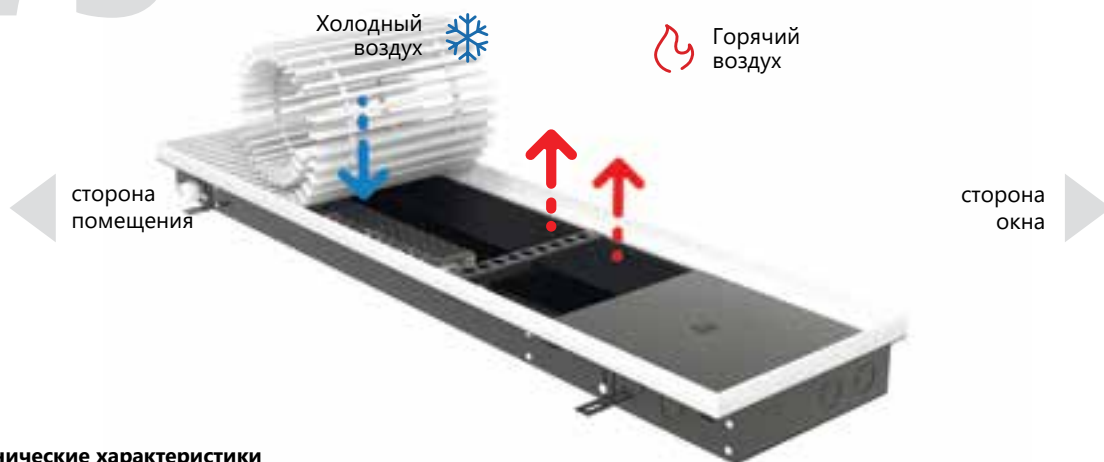

Технические характеристики

Регулировка по высоте	0-40 мм.
Длина оребрения	L - 350 мм
Ширина оребрения	100 мм
Высота оребрения	50 мм
Диаметр трубы	15 мм

Подключение	2 × G1/2" (внутренняя резьба)
Межосевое расстояние фитингов теплообменника	50 мм
Максимальная температура (теплоносителя)	+95° C
Рабочее давление	16 атм (1,6 МПа)

ВКВ.75.260.2ТГ.24В

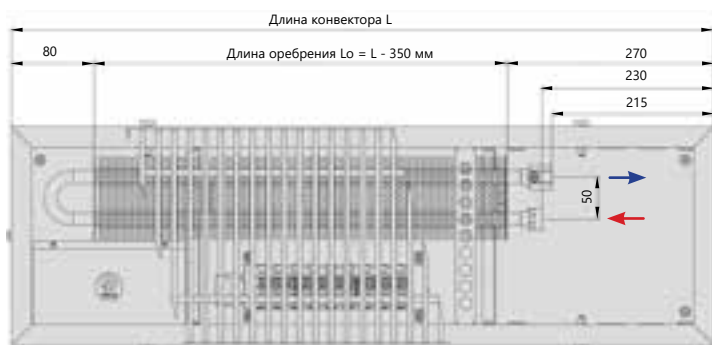

Вид сверху

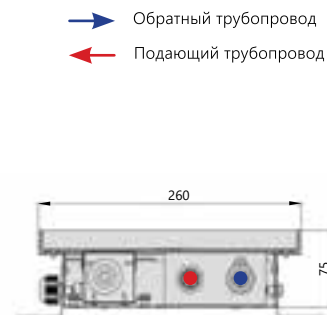

Поперечный разрез

Теплопроизводительность

Температура теплоносителя (°C)	Температура воздуха в помещении (°C)	Стандартная длина конвектора L, мм																											
		700	800	900	1000	1100	1200	1300	1400	1500	1600	1700	1800	1900	2000	2100	2200	2300	2400	2500	2600	2700	2800	2900	3000				
(DIN 4704) 90/70	20	777	999	1221	1444	1666	1888	2110	2332	2554	2776	2998	3220	3442	3664	3887	4109	4331	4553	4775	4997	5219	5441	5663	5885				
(EN-442) 75/65	20	581	747	912	1078	1244	1410	1576	1742	1908	2074	2240	2405	2571	2737	2903	3069	3235	3401	3567	3733	3899	4064	4230	4396				
(ГОСТ) 95/85	20	995	1279	1563	1847	2132	2416	2700	2984	3268	3553	3837	4121	4405	4689	4974	5258	5542	5826	6111	6395	6679	6963	7247	7532				
Масса конвектора, кг		7,12	7,94	8,81	9,71	10,54	11,59	12,49	13,32	14,72	15,60	16,47	17,38	18,27	19,35	20,18	21,14	21,96	22,79	24,32	25,15	26,13	26,96	27,97	28,81				

Возможно изготовление конвектора любой длины с минимальным шагом 50 мм

Конвекторы, встраиваемые в пол, с принудительной конвекцией



ВКВ.75.300.2ТГ.24В

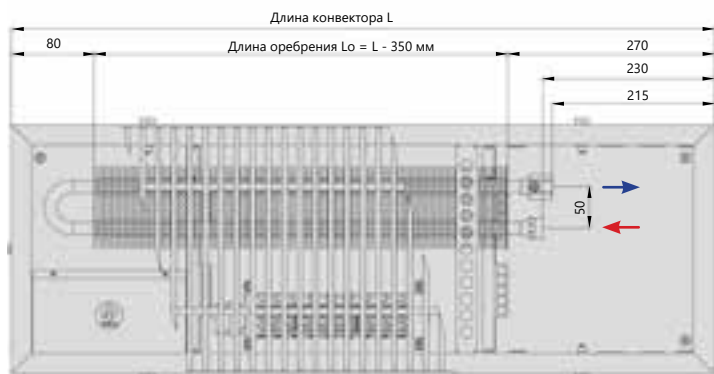

Вид сверху

- Обратный трубопровод
- Подающий трубопровод

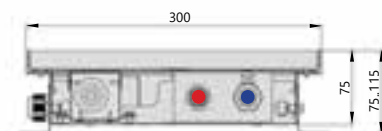

Поперечный разрез

Теплопроизводительность

Температура теплоносителя (°C)	Температура воздуха в помещении (°C)	Стандартная длина конвектора L, мм																							
		700	800	900	1000	1100	1200	1300	1400	1500	1600	1700	1800	1900	2000	2100	2200	2300	2400	2500	2600	2700	2800	2900	3000
(DIN 4704) 90/70	20	868	1115	1363	1611	1859	2107	2355	2603	2851	3098	3346	3594	3842	4090	4338	4586	4834	5081	5329	5577	5825	6073	6321	6569
(EN-442) 75/65	20	654	841	1028	1215	1401	1588	1775	1962	2149	2336	2523	2709	2896	3083	3270	3457	3644	3830	4017	4204	4391	4578	4765	4952
(ГОСТ) 95/85	20	1102	1416	1731	2046	2361	2676	2990	3305	3620	3935	4249	4564	4879	5194	5509	5823	6138	6453	6768	7082	7397	7712	8027	8341
Масса конвектора, кг		7,70	8,58	9,52	10,48	11,38	12,49	13,45	14,35	15,83	16,78	17,72	18,68	19,64	20,78	21,68	22,70	23,58	24,48	26,09	26,99	28,03	28,93	30,00	30,90

Возможно изготовление конвектора любой длины с минимальным шагом 50 мм

ВКВ.75.360.4ТГ.24В

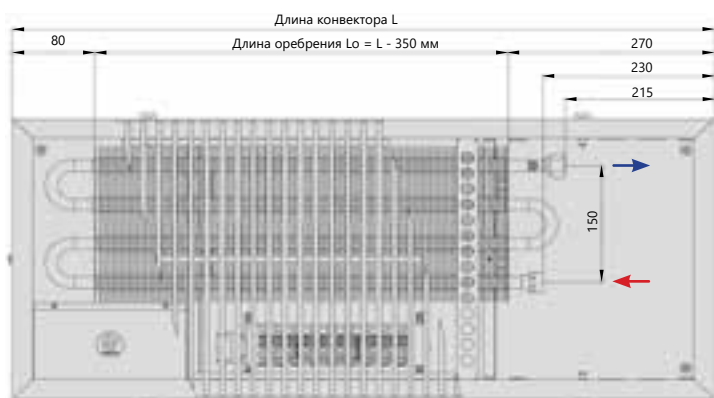

Вид сверху

- Обратный трубопровод
- Подающий трубопровод

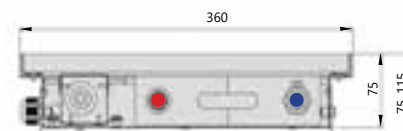

Поперечный разрез

Теплопроизводительность

Температура теплоносителя (°C)	Температура воздуха в помещении (°C)	Стандартная длина конвектора L, мм																							
		700	800	900	1000	1100	1200	1300	1400	1500	1600	1700	1800	1900	2000	2100	2200	2300	2400	2500	2600	2700	2800	2900	3000
(DIN 4704) 90/70	20	1219	1568	1916	2265	2613	2962	3310	3658	4007	4355	4704	5052	5400	5749	6097	6446	6794	7142	7491	7839	8188	8536	8885	9233
(EN-442) 75/65	20	928	1193	1458	1723	1988	2253	2518	2783	3048	3313	3578	3843	4108	4373	4638	4903	5168	5433	5699	5964	6229	6494	6759	7024
(ГОСТ) 95/85	20	1537	1976	2415	2854	3293	3732	4171	4610	5049	5488	5927	6366	6805	7244	7683	8122	8561	9001	9440	9879	10318	10757	11196	11635
Масса конвектора, кг		9,40	10,56	11,77	13,02	14,19	15,62	16,86	18,04	19,83	21,06	22,28	23,52	24,76	26,22	27,40	28,70	29,86	31,03	32,96	34,13	35,50	36,67	38,03	39,20

Возможно изготовление конвектора любой длины с минимальным шагом 50 мм

ВКВ.75.400.4ТГ.24В

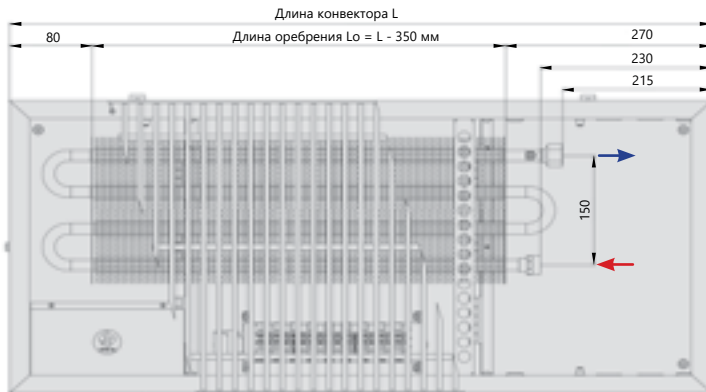

Вид сверху

Обратный трубопровод
 Подающий трубопровод

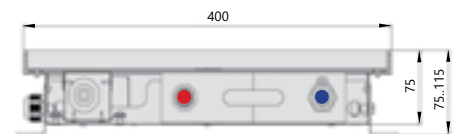

Поперечный разрез

Теплопроизводительность

Температура теплоносителя (°C)	Температура воздуха в помещении (°C)	Стандартная длина конвектора L, мм																							
		700	800	900	1000	1100	1200	1300	1400	1500	1600	1700	1800	1900	2000	2100	2200	2300	2400	2500	2600	2700	2800	2900	3000
		Тепловая мощность, Вт																							
(DIN 4704) 90/70	20	1320	1697	2074	2452	2829	3206	3583	3960	4338	4715	5092	5469	5846	6223	6601	6978	7355	7732	8109	8486	8864	9241	9618	9995
(EN-442) 75/65	20	1013	1303	1593	1882	2172	2461	2751	3040	3330	3619	3909	4199	4488	4778	5067	5357	5646	5936	6225	6515	6805	7094	7384	7673
(ГОСТ) 95/85	20	1651	2122	2594	3066	3537	4009	4481	4952	5424	5896	6367	6839	7311	7782	8254	8726	9197	9669	10140	10612	11084	11555	12027	12499
Масса конвектора, кг		9,98	11,20	12,48	13,79	15,03	16,53	17,83	19,07	20,95	22,24	23,52	24,83	26,13	27,65	28,89	30,26	31,48	32,72	34,73	35,97	37,40	38,64	40,05	41,29

Возможно изготовление конвектора любой длины с минимальным шагом 50 мм

Высота 80 мм



Технические характеристики

Регулировка по высоте	0-40 мм.
Длина оребрения	L - 350 мм
Ширина оребрения	100 мм
Высота оребрения	50 мм
Диаметр трубы	15 мм

Подключение	2 × G1/2" (внутренняя резьба)
Межосевое расстояние фитингов теплообменника	50 мм
Максимальная температура (теплоносителя)	+95° C
Рабочее давление	16 атм (1,6 МПа)

Конвекторы, встраиваемые в пол, с принудительной конвекцией



ВКВ.80.260.2ТГ.24В

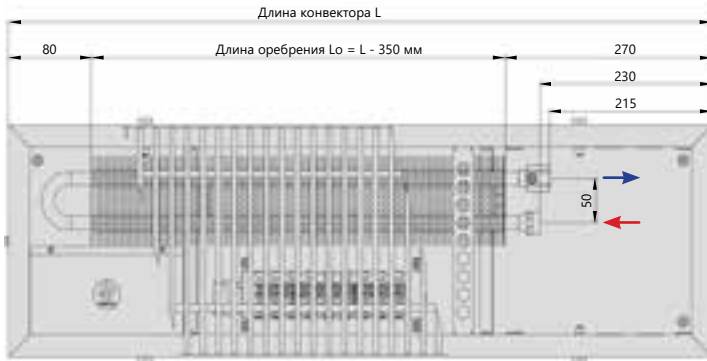

Вид сверху

- Обратный трубопровод
- Подающий трубопровод



Поперечный разрез

Теплопроизводительность

Температура теплоносителя (°C)	Температура воздуха в помещении (°C)	Стандартная длина конвектора L, мм																											
		700	800	900	1000	1100	1200	1300	1400	1500	1600	1700	1800	1900	2000	2100	2200	2300	2400	2500	2600	2700	2800	2900	3000				
(DIN 4704) 90/70	20	826	1062	1298	1533	1769	2005	2241	2477	2713	2949	3185	3421	3657	3893	4128	4364	4600	4836	5072	5308	5544	5780	6016	6252				
(EN-442) 75/65	20	622	800	978	1156	1334	1512	1689	1867	2045	2223	2401	2579	2756	2934	3112	3290	3468	3646	3823	4001	4179	4357	4535	4713				
(ГОСТ) 95/85	20	1049	1348	1648	1947	2247	2546	2846	3146	3445	3745	4044	4344	4644	4943	5243	5542	5842	6141	6441	6741	7040	7340	7639	7939				
Масса конвектора, кг		7,10	8,07	8,95	9,86	10,71	11,77	12,68	13,52	14,94	15,85	16,73	17,65	18,55	19,64	20,49	21,46	22,31	23,15	24,69	25,54	26,53	27,38	28,40	29,30				

Возможно изготовление конвектора любой длины с минимальным шагом 50 мм

ВКВ.80.300.2ТГ.24В

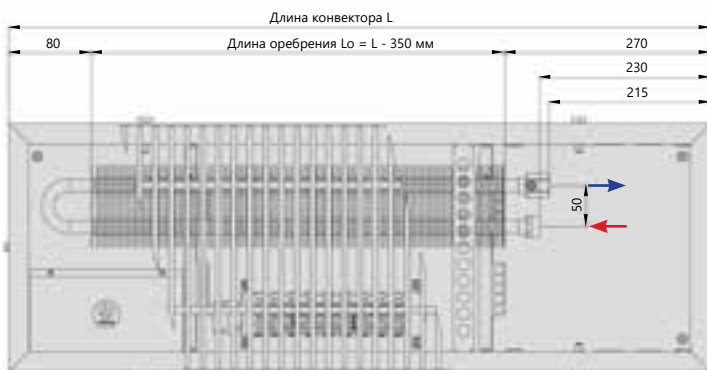

Вид сверху

- Обратный трубопровод
- Подающий трубопровод

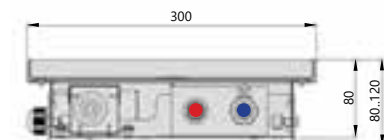

Поперечный разрез

Теплопроизводительность

Температура теплоносителя (°C)	Температура воздуха в помещении (°C)	Стандартная длина конвектора L, мм																											
		700	800	900	1000	1100	1200	1300	1400	1500	1600	1700	1800	1900	2000	2100	2200	2300	2400	2500	2600	2700	2800	2900	3000				
(DIN 4704) 90/70	20	920	1183	1446	1708	1971	2234	2497	2760	3023	3286	3548	3811	4074	4337	4600	4863	5125	5388	5651	5914	6177	6440	6702	6965				
(EN-442) 75/65	20	700	900	1100	1300	1500	1700	1900	2099	2299	2499	2699	2899	3099	3299	3499	3699	3899	4099	4299	4499	4699	4899	5099	5299				
(ГОСТ) 95/85	20	1159	1490	1822	2153	2484	2815	3147	3478	3809	4140	4471	4803	5134	5465	5796	6128	6459	6790	7121	7452	7784	8115	8446	8777				
Масса конвектора, кг		8,93	10,18	11,36	12,56	13,70	15,09	16,28	17,42	19,17	20,38	21,55	22,76	23,95	25,37	26,51	27,77	28,90	30,04	31,92	33,06	34,38	35,51	36,82	38,02				

Возможно изготовление конвектора любой длины с минимальным шагом 50 мм

ВКВ.80.360.4ТГ.24В

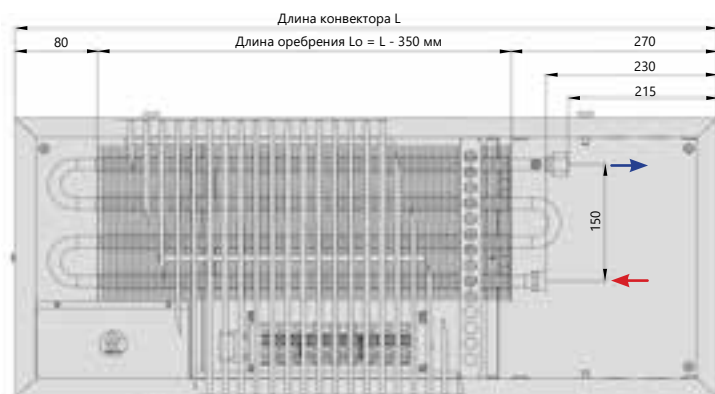

Вид сверху

- Обратный трубопровод
- Подающий трубопровод

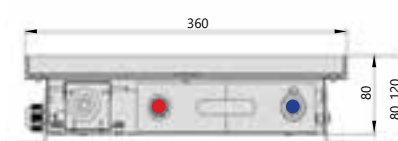

Поперечный разрез

Теплопроизводительность

Температура теплоносителя (°C)	Температура воздуха в помещении (°C)	Стандартная длина конвектора L, мм																											
		700	800	900	1000	1100	1200	1300	1400	1500	1600	1700	1800	1900	2000	2100	2200	2300	2400	2500	2600	2700	2800	2900	3000				
(DIN 4704) 90/70	20	1242	1597	1951	2306	2661	3016	3370	3725	4080	4435	4790	5144	5499	5854	6209	6564	6918	7273	7628	7983	8337	8692	9047	9402				
(EN-442) 75/65	20	953	1226	1498	1770	2043	2315	2587	2860	3132	3405	3677	3949	4222	4494	4766	5039	5311	5584	5856	6128	6401	6673	6945	7218				
(ГОСТ) 95/85	20	1553	1996	2440	2884	3327	3771	4215	4658	5102	5546	5989	6433	6877	7320	7764	8208	8651	9095	9538	9982	10426	10869	11313	11757				
Масса конвектора, кг		8,60	9,73	10,77	11,85	12,86	14,08	15,15	16,16	17,79	18,86	19,91	20,99	22,06	23,31	24,32	25,45	26,46	27,47	29,23	30,23	31,39	32,40	33,58	34,65				

Возможно изготовление конвектора любой длины с минимальным шагом 50 мм

ВКВ.80.400.4ТГ.24В

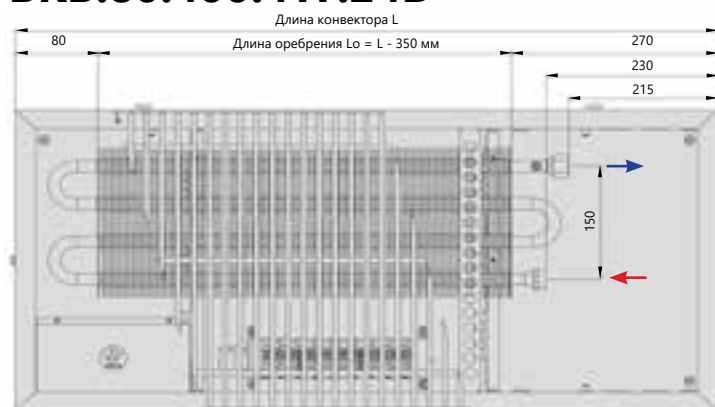

Вид сверху

- Обратный трубопровод
- Подающий трубопровод

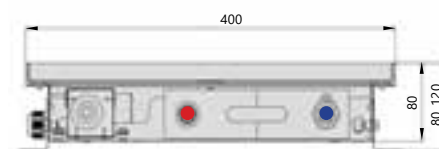

Поперечный разрез

Теплопроизводительность

Температура теплоносителя (°C)	Температура воздуха в помещении (°C)	Стандартная длина конвектора L, мм																											
		700	800	900	1000	1100	1200	1300	1400	1500	1600	1700	1800	1900	2000	2100	2200	2300	2400	2500	2600	2700	2800	2900	3000				
(DIN 4704) 90/70	20	1365	1754	2144	2534	2924	3314	3704	4094	4484	4874	5263	5653	6043	6433	6823	7213	7603	7993	8383	8772	9162	9552	9942	10332				
(EN-442) 75/65	20	1057	1359	1661	1963	2265	2567	2870	3172	3474	3776	4078	4380	4682	4984	5286	5588	5890	6192	6494	6796	7098	7400	7702	8004				
(ГОСТ) 95/85	20	1693	2177	2661	3145	3628	4112	4596	5080	5564	6047	6531	7015	7499	7983	8466	8950	9434	9918	10402	10885	11369	11853	12337	12821				
Масса конвектора, кг		10,02	11,39	12,69	14,01	15,27	16,78	18,10	19,36	21,26	22,58	23,88	25,21	26,53	28,07	29,32	30,71	31,96	33,22	35,25	36,51	37,95	39,21	40,64	41,96				

Возможно изготовление конвектора любой длины с минимальным шагом 50 мм

Конвекторы, встраиваемые в пол, с принудительной конвекцией



Высота 90 мм

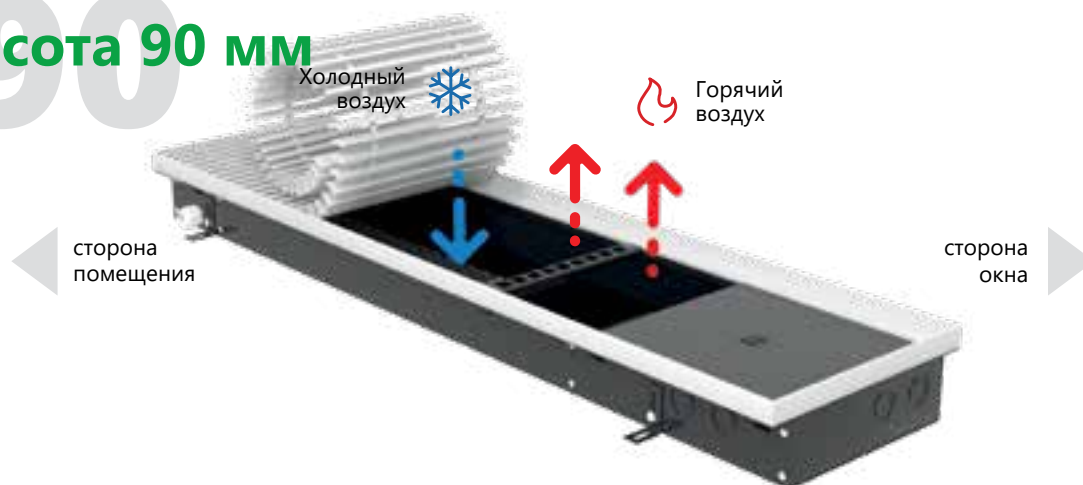

Регулировка по высоте	0-40 мм.
Длина оребрения	L - 350 мм
Ширина оребрения	100 мм
Высота оребрения	50 мм
Диаметр трубы	15 мм

Подключение	2 × G1/2" (внутренняя резьба)
Межосевое расстояние фитингов теплообменника	50 мм
Максимальная температура (теплоносителя)	+95° С
Рабочее давление	16 атм (1,6 МПа)

ВКВ.90.200.2ТГ.24В



Вид сверху

Обратный трубопровод
 Подающий трубопровод

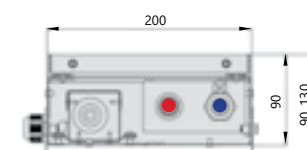

Поперечный разрез

Теплопроизводительность

Температура теплоносителя (°С)	Температура воздуха в помещении (°С)	Стандартная длина конвектора L, мм																										
		700	800	900	1000	1100	1200	1300	1400	1500	1600	1700	1800	1900	2000	2100	2200	2300	2400	2500	2600	2700	2800	2900	3000			
(DIN 4704) 90/70	20	647	831	1016	1201	1385	1570	1755	1940	2124	2309	2494	2678	2863	3048	3233	3417	3602	3787	3971	4156	4341	4526	4710	4895			
(EN-442) 75/65	20	487	627	766	905	1044	1184	1323	1462	1601	1741	1880	2019	2158	2298	2437	2576	2715	2854	2994	3133	3272	3411	3551	3690			
(ГОСТ) 95/85	20	821	1056	1290	1525	1759	1994	2228	2463	2698	2932	3167	3401	3636	3870	4105	4340	4574	4809	5043	5278	5512	5747	5982	6216			
Масса конвектора, кг		6,46	7,20	8,00	8,83	9,60	10,57	11,40	12,16	13,46	14,27	15,07	15,90	16,72	17,73	18,49	19,38	20,12	20,89	22,31	23,08	23,98	24,75	25,68	26,45			

Возможно изготовление конвектора любой длины с минимальным шагом 50 мм

ВКВ.90.260.2ТГ.24В

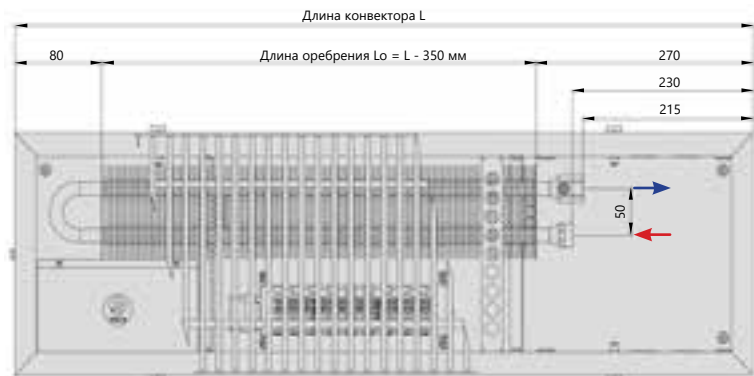

Вид сверху

Обратный трубопровод
 Подающий трубопровод

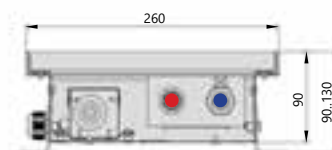

Поперечный разрез

Теплопроизводительность

Температура теплоносителя (°C)	Температура воздуха в помещении (°C)	Стандартная длина конвектора L, мм																											
		700	800	900	1000	1100	1200	1300	1400	1500	1600	1700	1800	1900	2000	2100	2200	2300	2400	2500	2600	2700	2800	2900	3000				
(DIN 4704) 90/70	20	863	1110	1356	1603	1849	2096	2342	2589	2836	3082	3329	3575	3822	4068	4315	4561	4808	5055	5301	5548	5794	6041	6287	6534				
(EN-442) 75/65	20	656	844	1032	1219	1407	1594	1782	1969	2157	2345	2532	2720	2907	3095	3282	3470	3658	3845	4033	4220	4408	4595	4783	4971				
(ГОСТ) 95/85	20	1087	1398	1709	2020	2330	2641	2952	3262	3573	3884	4195	4505	4816	5127	5437	5748	6059	6370	6680	6991	7302	7612	7923	8234				
Масса конвектора, кг		7,35	8,19	9,08	10,01	10,87	11,94	12,86	13,72	15,14	16,05	16,95	17,87	18,79	19,89	20,75	21,73	22,57	23,43	24,99	25,84	26,85	27,70	28,74	29,60				

Возможно изготовление конвектора любой длины с минимальным шагом 50 мм

ВКВ.90.300.2ТГ.24В

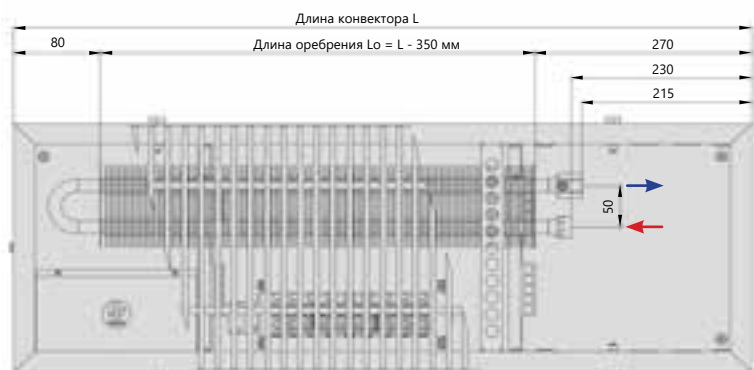

Вид сверху

Обратный трубопровод
 Подающий трубопровод



Поперечный разрез

Теплопроизводительность

Температура теплоносителя (°C)	Температура воздуха в помещении (°C)	Стандартная длина конвектора L, мм																											
		700	800	900	1000	1100	1200	1300	1400	1500	1600	1700	1800	1900	2000	2100	2200	2300	2400	2500	2600	2700	2800	2900	3000				
(DIN 4704) 90/70	20	1010	1298	1586	1875	2163	2452	2740	3029	3317	3606	3894	4183	4471	4759	5048	5336	5625	5913	6202	6490	6779	7067	7355	7644				
(EN-442) 75/65	20	775	996	1218	1439	1661	1882	2104	2325	2547	2768	2989	3211	3432	3654	3875	4097	4318	4540	4761	4982	5204	5425	5647	5868				
(ГОСТ) 95/85	20	1262	1623	1984	2345	2705	3066	3427	3787	4148	4509	4869	5230	5591	5952	6312	6673	7034	7394	7755	8116	8476	8837	9198	9559				
Масса конвектора, кг		7,98	8,89	9,86	10,85	11,78	12,93	13,92	14,85	16,36	17,34	18,31	19,31	20,30	21,47	22,40	23,45	24,36	25,29	26,94	27,87	28,94	29,87	30,97	31,90				

Возможно изготовление конвектора любой длины с минимальным шагом 50 мм

Конвекторы, встраиваемые в пол, с принудительной конвекцией



ВКВ.90.360.4ТГ.24В

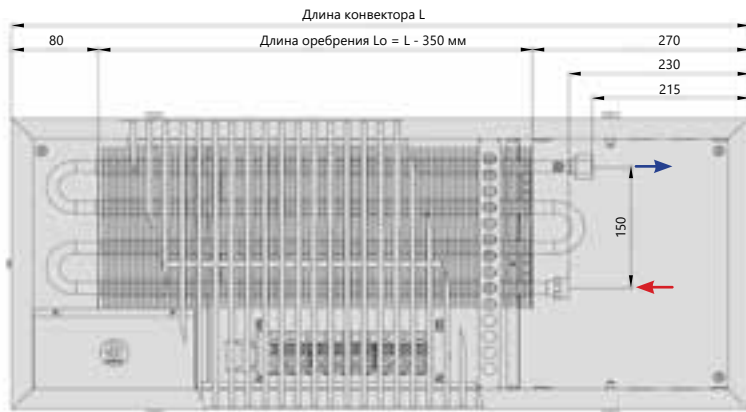

Вид сверху

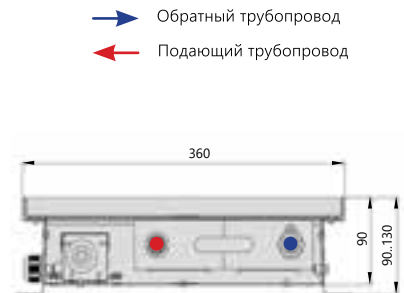

Поперечный разрез

Теплопроизводительность

Температура теплоносителя (°C)	Температура воздуха в помещении (°C)	Стандартная длина конвектора L, мм																											
		700	800	900	1000	1100	1200	1300	1400	1500	1600	1700	1800	1900	2000	2100	2200	2300	2400	2500	2600	2700	2800	2900	3000				
(DIN 4704) 90/70	20	1263	1623	1984	2345	2705	3066	3427	3788	4148	4509	4870	5230	5591	5952	6313	6673	7034	7395	7755	8116	8477	8838	9198	9559				
(EN-442) 75/65	20	978	1258	1537	1816	2096	2375	2655	2934	3214	3493	3773	4052	4332	4611	4891	5170	5449	5729	6008	6288	6567	6847	7126	7406				
(ГОСТ) 95/85	20	1567	2014	2462	2909	3357	3805	4252	4700	5147	5595	6043	6490	6938	7385	7833	8281	8728	9176	9623	10071	10519	10966	11414	11862				
Масса конвектора, кг		10,66	11,89	13,18	14,50	15,75	17,26	18,57	19,83	21,70	23,00	24,29	25,61	26,93	28,46	29,72	31,09	32,33	33,58	35,58	36,83	38,27	39,52	40,95	42,20				

Возможно изготовление конвектора любой длины с минимальным шагом 50 мм

ВКВ.90.400.4ТГ.24В

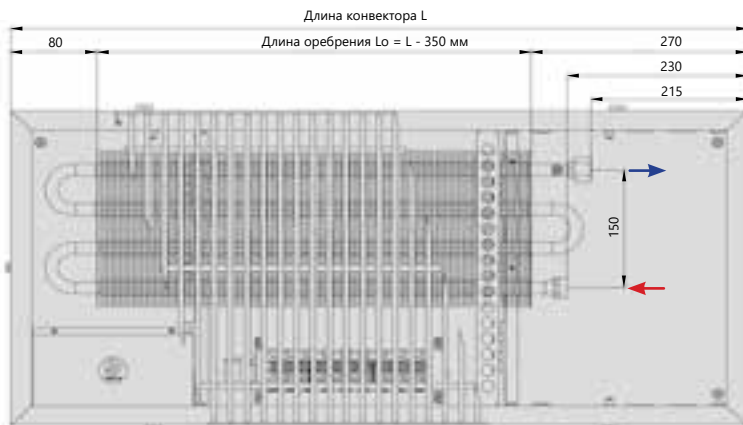

Вид сверху

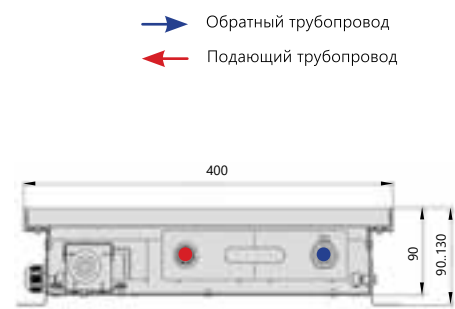

Поперечный разрез

Теплопроизводительность

Температура теплоносителя (°C)	Температура воздуха в помещении (°C)	Стандартная длина конвектора L, мм																											
		700	800	900	1000	1100	1200	1300	1400	1500	1600	1700	1800	1900	2000	2100	2200	2300	2400	2500	2600	2700	2800	2900	3000				
(DIN 4704) 90/70	20	1419	1824	2229	2635	3040	3445	3851	4256	4661	5067	5472	5878	6283	6688	7094	7499	7904	8310	8715	9120	9526	9931	10336	10742				
(EN-442) 75/65	20	1119	1439	1759	2079	2399	2718	3038	3358	3678	3998	4317	4637	4957	5277	5597	5916	6236	6556	6876	7196	7516	7835	8155	8475				
(ГОСТ) 95/85	20	1734	2229	2724	3219	3715	4210	4705	5201	5696	6191	6686	7182	7677	8172	8668	9163	9658	10153	10649	11144	11639	12135	12630	13125				
Масса конвектора, кг		11,19	12,48	13,84	15,23	16,54	18,12	19,50	20,82	22,78	24,15	25,51	26,89	28,27	29,89	31,20	32,65	33,94	35,26	37,36	38,67	40,18	41,50	43,00	44,38				

Возможно изготовление конвектора любой длины с минимальным шагом 50 мм

Высота 110 мм

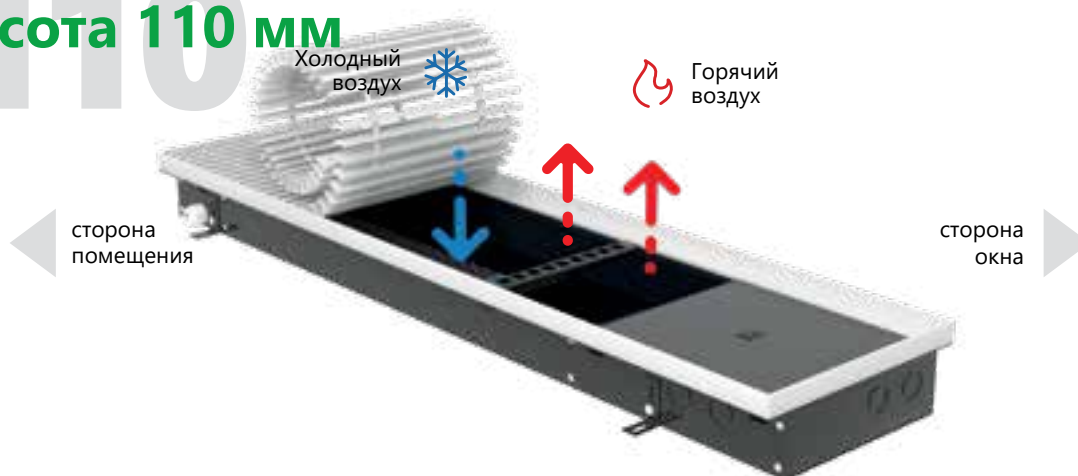

Регулировка по высоте	0-40 мм.
Длина орebrения	L - 350 мм
Ширина орebrения	100 мм
Высота орebrения	50 мм
Диаметр трубы	15 мм

Подключение	2 × G1/2" (внутренняя резьба)
Межосевое расстояние фитингов теплообменника	50 мм
Максимальная температура (теплоносителя)	+95° С
Рабочее давление	16 атм (1,6 МПа)

ВКВ.110.200.2ТГ.24В



Вид сверху

Обратный трубопровод
 Подающий трубопровод

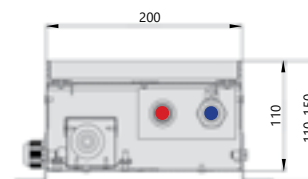

Поперечный разрез

Теплопроизводительность

Температура теплоносителя (°С)	Температура воздуха в помещении (°С)	Стандартная длина конвектора L, мм																											
		700	800	900	1000	1100	1200	1300	1400	1500	1600	1700	1800	1900	2000	2100	2200	2300	2400	2500	2600	2700	2800	2900	3000				
(DIN 4704) 90/70	20	843	1083	1324	1565	1806	2046	2287	2528	2769	3009	3250	3491	3732	3972	4213	4454	4695	4935	5176	5417	5658	5898	6139	6380				
(EN-442) 75/65	20	665	855	1045	1235	1425	1615	1804	1994	2184	2374	2564	2754	2944	3134	3324	3514	3704	3894	4084	4274	4464	4654	4844	5034				
(ГОСТ) 95/85	20	1030	1324	1618	1912	2206	2500	2795	3089	3383	3677	3971	4265	4560	4854	5148	5442	5736	6030	6325	6619	6913	7207	7501	7796				
Масса конвектора, кг		6,77	7,55	8,38	9,25	10,04	11,05	11,91	12,70	14,04	14,89	15,72	16,59	17,44	18,48	19,28	20,20	20,97	21,77	23,24	24,04	24,98	25,77	26,74	27,54				

Возможно изготовление конвектора любой длины с минимальным шагом 50 мм

Конвекторы, встраиваемые в пол, с принудительной конвекцией



ВКВ.110.260.2ТГ.24В

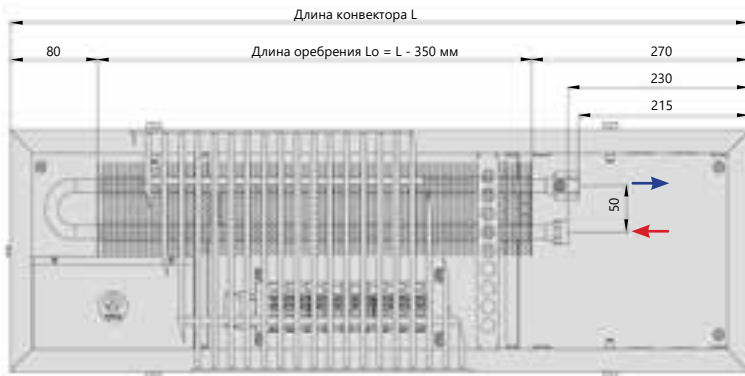

Вид сверху

Обратный трубопровод
 Подающий трубопровод

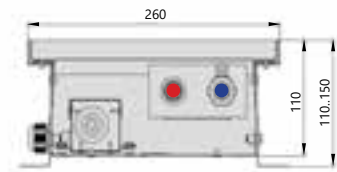

Поперечный разрез

Теплопроизводительность

Температура теплоносителя (°C)	Температура воздуха в помещении (°C)	Стандартная длина конвектора L, мм																							
		700	800	900	1000	1100	1200	1300	1400	1500	1600	1700	1800	1900	2000	2100	2200	2300	2400	2500	2600	2700	2800	2900	3000
(DIN 4704) 90/70	20	1064	1368	1672	1976	2280	2584	2888	3192	3496	3800	4104	4408	4712	5016	5320	5624	5928	6232	6536	6840	7144	7448	7752	8056
(EN-442) 75/65	20	839	1079	1319	1559	1799	2039	2279	2518	2758	2998	3238	3478	3718	3958	4197	4437	4677	4917	5157	5397	5637	5876	6116	6356
(ГОСТ) 95/85	20	1300	1672	2043	2415	2786	3157	3529	3900	4272	4643	5015	5386	5758	6129	6501	6872	7244	7615	7987	8358	8729	9101	9472	9844
Масса конвектора, кг		7,69	8,56	9,49	10,45	11,34	12,45	13,40	14,29	15,76	16,71	17,63	18,59	19,55	20,68	21,57	22,58	23,46	24,35	25,95	26,84	27,88	28,77	29,84	30,73

Возможно изготовление конвектора любой длины с минимальным шагом 50 мм

ВКВ.110.300.2ТГ.24В

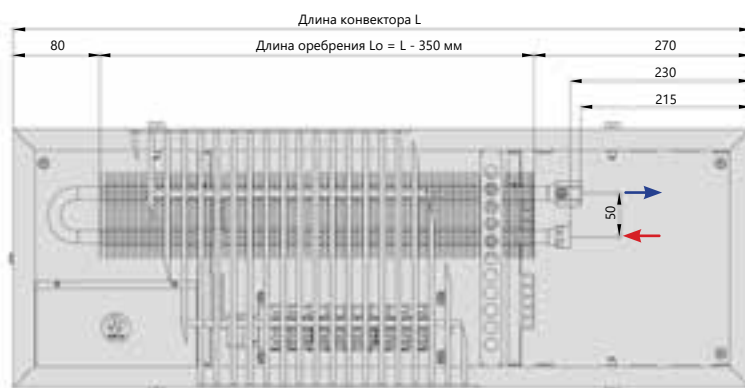

Вид сверху

Обратный трубопровод
 Подающий трубопровод

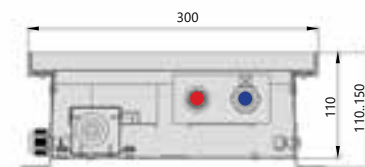

Поперечный разрез

Теплопроизводительность

Температура теплоносителя (°C)	Температура воздуха в помещении (°C)	Стандартная длина конвектора L, мм																							
		700	800	900	1000	1100	1200	1300	1400	1500	1600	1700	1800	1900	2000	2100	2200	2300	2400	2500	2600	2700	2800	2900	3000
(DIN 4704) 90/70	20	1176	1512	1849	2185	2521	2857	3193	3529	3865	4201	4537	4874	5210	5546	5882	6218	6554	6890	7226	7562	7899	8235	8571	8907
(EN-442) 75/65	20	928	1193	1459	1724	1989	2254	2519	2784	3050	3315	3580	3845	4110	4376	4641	4906	5171	5436	5701	5967	6232	6497	6762	7027
(ГОСТ) 95/85	20	1437	1848	2259	2669	3080	3491	3902	4312	4723	5134	5544	5955	6366	6776	7187	7598	8008	8419	8830	9240	9651	10062	10473	10883
Масса конвектора, кг		8,30	9,24	10,23	11,26	12,21	13,38	14,39	15,35	16,91	17,92	18,91	19,93	20,95	22,14	23,10	24,18	25,11	26,07	27,76	28,71	29,81	30,77	31,90	32,85

Возможно изготовление конвектора любой длины с минимальным шагом 50 мм

ВКВ.110.360.4ТГ.24В

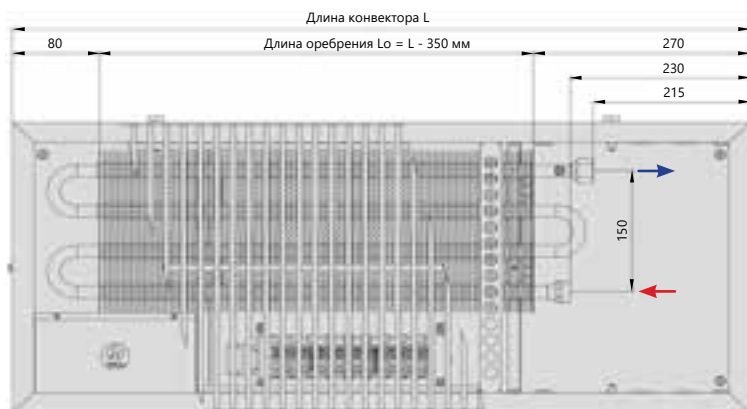

Вид сверху

Обратный трубопровод
 Подающий трубопровод

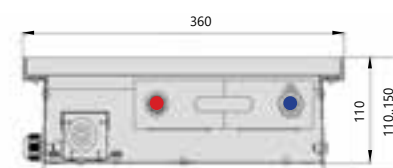

Поперечный разрез

Теплопроизводительность

Температура теплоносителя (°C)	Температура воздуха в помещении (°C)	Стандартная длина конвектора L, мм																											
		700	800	900	1000	1100	1200	1300	1400	1500	1600	1700	1800	1900	2000	2100	2200	2300	2400	2500	2600	2700	2800	2900	3000				
(DIN 4704) 90/70	20	1576	2026	2476	2926	3377	3827	4277	4727	5177	5628	6078	6528	6978	7428	7879	8329	8779	9229	9679	10130	10580	11030	11480	11930				
(EN-442) 75/65	20	1243	1598	1954	2309	2664	3019	3374	3730	4085	4440	4795	5150	5506	5861	6216	6571	6926	7282	7637	7992	8347	8702	9058	9413				
(ГОСТ) 95/85	20	1925	2475	3026	3576	4126	4676	5226	5776	6326	6876	7426	7976	8527	9077	9627	10177	10727	11277	11827	12377	12927	13477	14028	14578				
Масса конвектора, кг		10,08	11,30	12,58	13,89	15,13	16,63	17,93	19,17	21,06	22,35	23,63	24,94	26,24	27,77	29,01	30,37	31,59	32,83	34,85	36,09	37,52	38,76	40,18	41,42				

Возможно изготовление конвектора любой длины с минимальным шагом 50 мм

Высота 150 мм

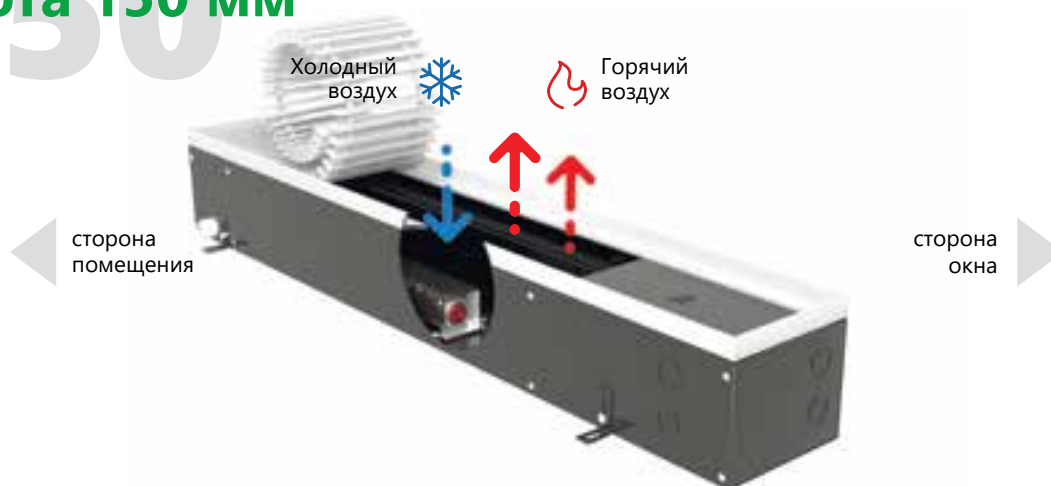

Регулировка по высоте	0-40 мм.	Подключение	2 × G1/2" (внутренняя резьба)
Длина оребрения	L - 350 мм	Межосевое расстояние фитингов теплообменника	50 мм
Ширина оребрения	100 мм	Максимальная температура (теплоносителя)	+95° C
Высота оребрения	50 мм	Рабочее давление	16 атм (1,6 МПа)
Диаметр трубы	15 мм		

Конвекторы, встраиваемые в пол, с принудительной конвекцией



ВКВ.150.200.2ТГ.24В



Вид сверху

Обратный трубопровод
 Подающий трубопровод

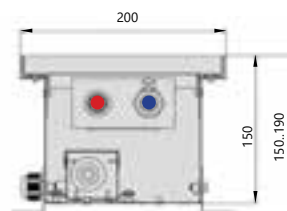

Поперечный разрез

Теплопроизводительность

Температура теплоносителя (°C)	Температура воздуха в помещении (°C)	Стандартная длина конвектора L, мм																											
		700	800	900	1000	1100	1200	1300	1400	1500	1600	1700	1800	1900	2000	2100	2200	2300	2400	2500	2600	2700	2800	2900	3000				
(DIN 4704) 90/70	20	745	958	1171	1383	1596	1809	2022	2235	2448	2660	2873	3086	3299	3512	3725	3937	4150	4363	4576	4789	5002	5214	5427	5640				
(EN-442) 75/65	20	582	749	915	1082	1248	1414	1581	1747	1914	2080	2246	2413	2579	2746	2912	3078	3245	3411	3578	3744	3910	4077	4243	4410				
(ГОСТ) 95/85	20	917	1179	1441	1703	1966	2228	2490	2752	3014	3276	3538	3800	4062	4324	4586	4848	5110	5372	5635	5897	6159	6421	6683	6945				
Масса конвектора, кг		7,72	8,62	9,70	10,62	11,54	12,49	14,27	15,19	15,96	16,86	18,64	19,56	20,48	21,53	23,31	24,23	25,13	26,04	27,68	28,60	29,55	30,47	32,25	33,17				

Возможно изготовление конвектора любой длины с минимальным шагом 50 мм

ВКВ.150.260.4ТК.24В

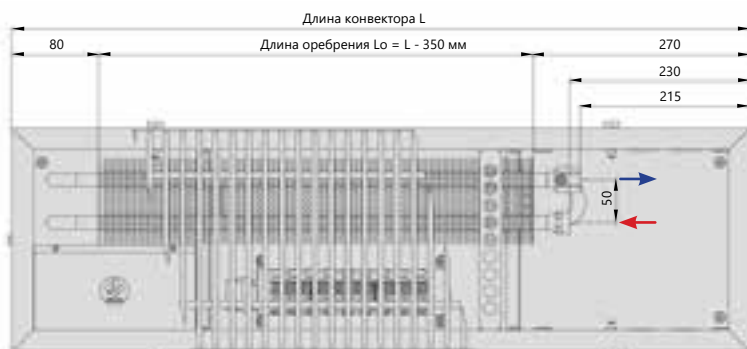

Вид сверху

Обратный трубопровод
 Подающий трубопровод

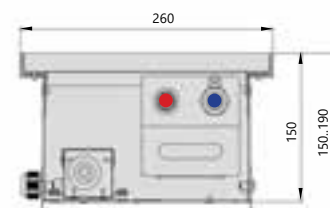

Поперечный разрез

Теплопроизводительность

Температура теплоносителя (°C)	Температура воздуха в помещении (°C)	Стандартная длина конвектора L, мм																											
		700	800	900	1000	1100	1200	1300	1400	1500	1600	1700	1800	1900	2000	2100	2200	2300	2400	2500	2600	2700	2800	2900	3000				
(DIN 4704) 90/70	20	1676	2154	2633	3112	3591	4070	4548	5027	5506	5985	6463	6942	7421	7900	8378	8857	9336	9815	10294	10772	11251	11730	12209	12687				
(EN-442) 75/65	20	1317	1694	2070	2446	2823	3199	3575	3952	4328	4705	5081	5457	5834	6210	6586	6963	7339	7715	8092	8468	8845	9221	9597	9974				
(ГОСТ) 95/85	20	2054	2641	3227	3814	4401	4988	5575	6161	6748	7335	7922	8509	9096	9682	10269	10856	11443	12030	12616	13203	13790	14377	14964	15550				
Масса конвектора, кг		9,59	10,78	12,14	13,35	14,55	15,84	17,90	19,11	20,21	21,40	23,47	24,67	25,88	27,25	29,32	30,52	31,71	32,92	34,88	36,09	37,37	38,58	40,64	41,85				

Возможно изготовление конвектора любой длины с минимальным шагом 50 мм

ВКВ.150.300.4ТП.24В

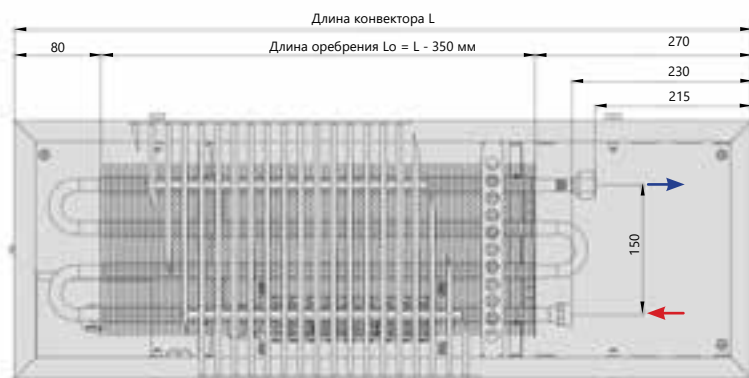

Вид сверху

Обратный трубопровод
 Подающий трубопровод



Поперечный разрез

Теплопроизводительность

Температура теплоносителя (°C)	Температура воздуха в помещении (°C)	Стандартная длина конвектора L, мм																							
		700	800	900	1000	1100	1200	1300	1400	1500	1600	1700	1800	1900	2000	2100	2200	2300	2400	2500	2600	2700	2800	2900	3000
(DIN 4704) 90/70	20	1637	2104	2572	3039	3507	3974	4442	4910	5377	5845	6312	6780	7247	7715	8183	8650	9118	9585	10053	10520	10988	11456	11923	12391
(EN-442) 75/65	20	1291	1660	2029	2398	2767	3136	3505	3874	4242	4611	4980	5349	5718	6087	6456	6825	7194	7563	7931	8300	8669	9038	9407	9776
(ГОСТ) 95/85	20	2000	2571	3142	3714	4285	4856	5428	5999	6570	7142	7713	8284	8856	9427	9998	10569	11141	11712	12283	12855	13426	13997	14569	15140
Масса конвектора, кг		11,56	12,87	14,37	15,70	17,03	18,52	20,72	22,05	23,31	24,63	26,83	28,16	29,49	31,07	33,27	34,60	35,92	37,25	39,38	40,71	42,20	43,53	45,73	47,06

Возможно изготовление конвектора любой длины с минимальным шагом 50 мм

ВКВ.150.360.8ТП.24В

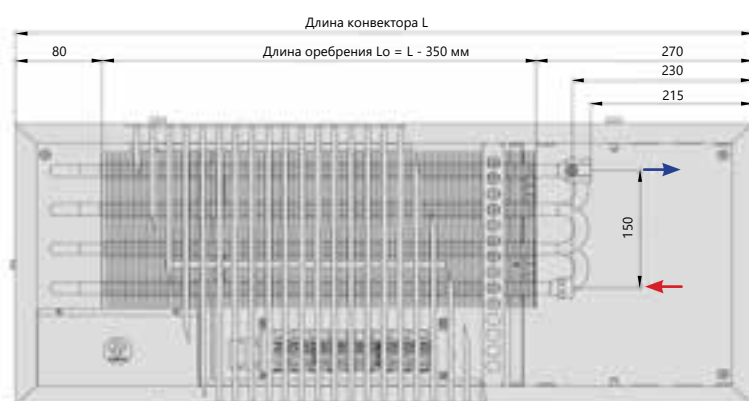

Вид сверху

Обратный трубопровод
 Подающий трубопровод

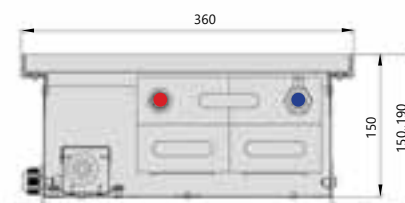

Поперечный разрез

Теплопроизводительность

Температура теплоносителя (°C)	Температура воздуха в помещении (°C)	Стандартная длина конвектора L, мм																							
		700	800	900	1000	1100	1200	1300	1400	1500	1600	1700	1800	1900	2000	2100	2200	2300	2400	2500	2600	2700	2800	2900	3000
(DIN 4704) 90/70	20	2126	2733	3341	3948	4555	5163	5770	6377	6985	7592	8200	8807	9414	10022	10629	11236	11844	12451	13058	13666	14273	14881	15488	16095
(EN-442) 75/65	20	1683	2164	2645	3126	3607	4088	4569	5050	5531	6012	6493	6974	7455	7936	8417	8898	9379	9860	10340	10821	11302	11783	12264	12745
(ГОСТ) 95/85	20	2589	3329	4069	4809	5549	6289	7029	7768	8508	9248	9988	10728	11468	12208	12947	13687	14427	15167	15907	16647	17387	18126	18866	19606
Масса конвектора, кг		15,95	17,72	19,67	21,46	23,25	25,19	27,85	29,63	31,39	33,16	35,81	37,60	39,39	41,43	44,08	45,87	47,65	49,43	52,05	53,84	55,79	57,58	60,23	62,02

Возможно изготовление конвектора любой длины с минимальным шагом 50 мм

ВКВТХ

Конвекторы, встраиваемые в пол, с принудительной конвекцией «ТЕПЛО-ХОЛОД»



Нагрев воздуха в помещении за счет как естественной, так и принудительной конвекции



Конвекторы с использованием жидкого теплоносителя и хладагента



Принудительная конвекция, подача воздуха вентиляторами



Охлаждение воздуха в помещении за счет принудительной конвекции



Обзор конструкции

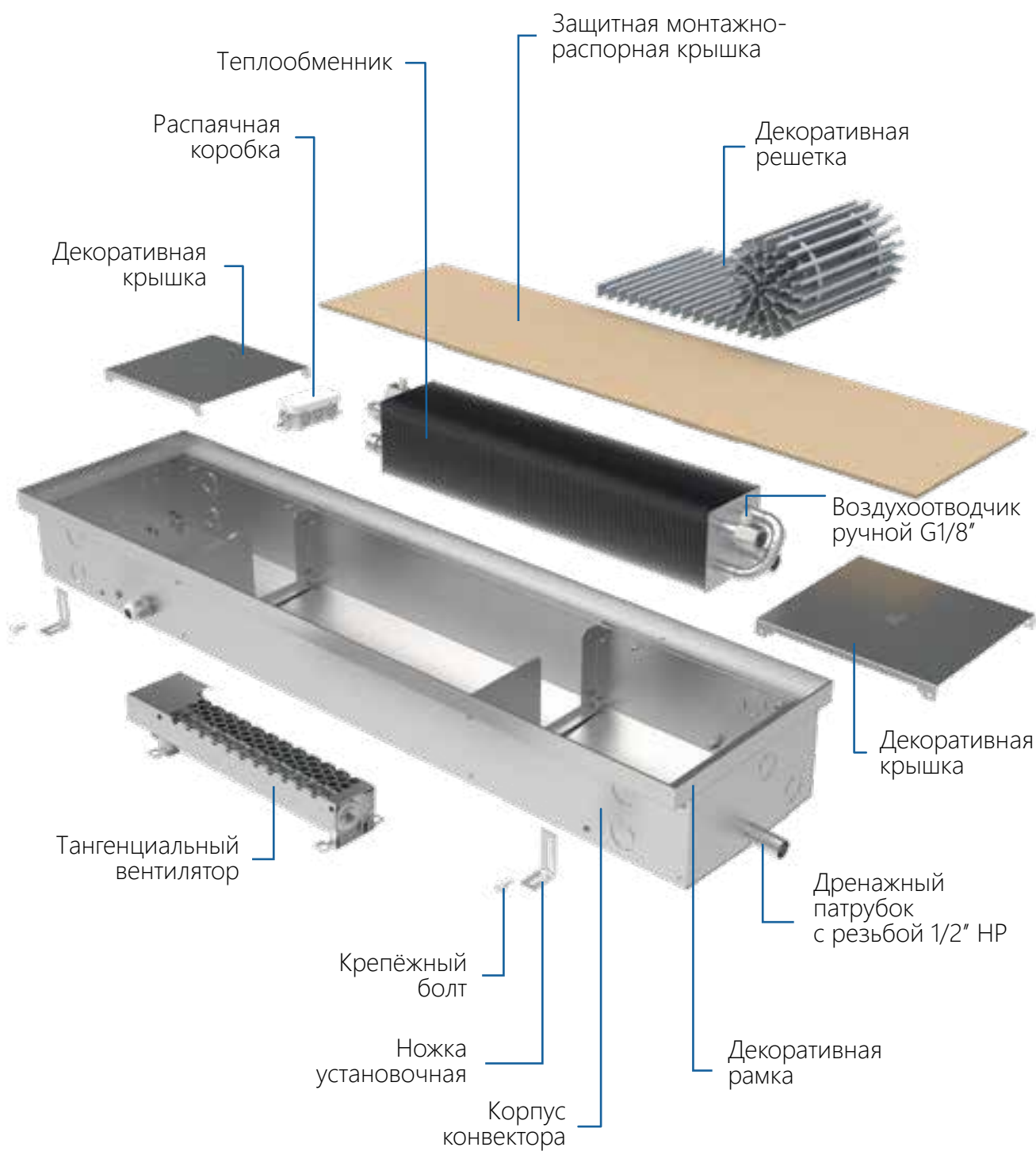

Конвекторы, встраиваемые в пол, «тепло-холод»

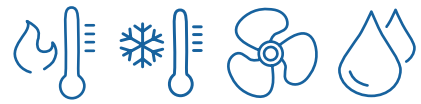

Технические данные

Наименование модели	ВКВТХ - конвектор с вентилятором (принудительная конвекция) «тепло-холод»
Высота, мм	130, 150
Ширина, мм	260, 300
Длина, мм	в диапазоне 600...3000, с шагом 50 мм
Количество труб теплообменника (2, 4, 6, 8...Т) и исполнение	Г - горизонтальный, В - вертикальный К - квадратный, П - прямоугольный
Напряжение питания вентилятора, В	12
Исполнение решётки	РР - решётка на пружине с рамкой РО - решётка на пружине с окантовкой РФ - решётка на пружине с F-образной окантовкой РZ - решётка на пружине с Z-рамкой РПО - решётка на пластиковом основании с окантовкой РПР - решётка на пластиковом основании с рамкой РПФ - решётка на пластиковом основании с F-образной окантовкой РПZ - решётка на пластиковом основании с Z-рамкой
Материал, покрытие и цвет решётки	Алюминий ААС - анодированный алюминий- цвет: «Серебро»; ААЗ - анодированный алюминий- цвет: «Золото»; ААБ - анодированный алюминий- цвет: «Бронза»; ААЧ - анодированный алюминий- цвет: «Черный»; RAL9005 - алюминий с порошковым покрытием - цвет: «RAL9005» Декор603 - алюминий с покрытием декор (№603, №611, №613) Натуральное дерево - Дуб (ширина профиля 10 мм) ДКО - дуб, покрытый маслом «Красный орех» ДК - дуб, покрытый маслом «Коньяк» ДВ - дуб, покрытый маслом «Венге» Нержавеющая сталь

Стандартный комплект поставки

- корпус из нержавеющей стали;
- тангенциальный АС вентилятор, напряжением питания 12 В, с уменьшенным уровнем шума;
- поперечная или продольная решётка;
- декоративная рамка из алюминиевого L и Z-образного профиля или окантовка из J и F-профиля, выполненная в цвет решётки;
- медно-алюминиевый теплообменник, (диаметр медной трубы 15 мм);
- воздухоотводчик ручной G1/8";
- комплект установочных ножек и крепёжные элементы;
- защитная монтажно-распорная крышка;

• технический паспорт, инструкция по монтажу и эксплуатации.

Конструктивные особенности

- материал корпуса - нержавеющая сталь толщиной 1 мм;
- формованное дно с дренажным патрубком 1/2" НР;
- материал и покрытие решётки - анодированный алюминий, алюминий с порошковым покрытием;
- регулировка по высоте от 0 до 40 мм за счет специальных установочных ножек;
- подключение теплообменника - G1/2" (внутренняя резьба);
- съёмный медно-алюминиевый теплообменник, покрытый

износостойким порошковым покрытием;

• специальные юстировочные винты позволяют выровнять конвектор в горизонтальной плоскости.

*Схемы подключения и регулирования указаны в паспорте оборудования.

Рабочие условия

- максимальная рабочая температура теплоносителя +95 °С;
- рабочая температура хладагента +7 °С
- рабочее давление теплоносителя 16 атм (1,6 МПа);
- опрессовочное давление 25 атм (2,5 МПа);
- подключение вентилятора ~ 12 В, 50 Гц;
- степень защиты вентилятора IP20;

Обзор моделей



Высота 55 мм

130

VKBТХ.130.260.4ТК

стр. 132

Ширина

260 мм

Высота 65 мм

150

VKBТХ.150.300.4ТК

стр. 134

Ширина

300 мм

Встраиваемый в пол конвектор с принудительной конвекцией «тепло-холод» - это отопительный прибор, в котором установлен **медно-алюминиевый теплообменник** и **тангенциальный вентилятор**.

Данный конвектор предназначен как **для отопления**, так и для **охлаждения воздуха** в помещении.

Для подключения необходим источник хладагента (+7...+16 °С). Корпус конвектора изготовлен из листовой нержавеющей стали.

Для **сбора конденсата** конструкцией предусмотрено **формованное дно с дренажным патрубком**. Позволяет преградить поток холодного/тёплого воздуха от застеклённых фасадов или окон. Может быть установлен как в однотрубную, так и в двухтрубную систему отопления.

Монтаж конвектора производится согласно требованиям **СНиП 3.05.01-85** «Внутренние санитарно-технические системы», ПУЭ, монтажной организацией, имеющей лицензию и соответствующие разрешения для проведения подобных работ.

Установку данного конвектора **рекомендуется** производить в системах отопления с рабочим давлением не более **16 атм (1,6 МПа)** и с температурой теплоносителя не более **+95 °С**. Во избежание появления преждевременной коррозии теплообменника в следствии явления «блуждающих токов» рекомендуется произвести заземление корпуса конвектора.



Конвекторы, встраиваемые в пол, «тепло-холод»



Высота 130 мм

Холодный воздух ❄️

🔥 Горячий воздух

Горячий воздух ☀️

❄️ Холодный воздух

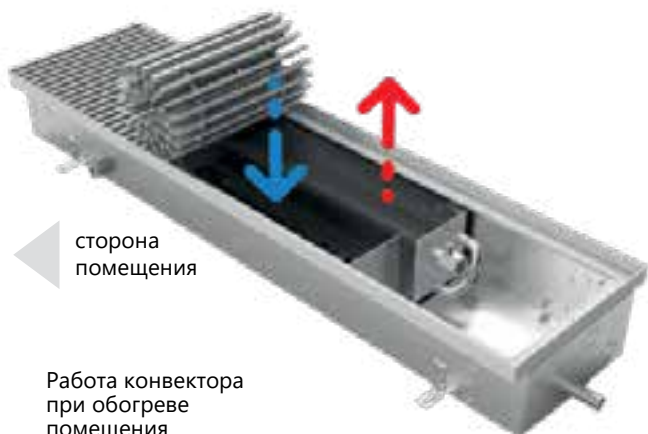

Работа конвектора при обогреве помещения



Работа конвектора при охлаждении помещения

Технические характеристики

Регулировка по высоте	0-40 мм.
Длина оребрения	L - 350 мм
Ширина оребрения	100 мм
Высота оребрения	100 мм
Диаметр трубы	15 мм
Теплообменник	4-трубный, квадратный

Подключение	2 × G1/2" (внутренняя резьба)
Межосевое расстояние фитингов теплообменника	50 мм
Температура теплоносителя (нагрев / охлаждение)	+95 / +7 °C
Рабочее давление	16 атм (1,6 МПа)
Напряжение питания вентилятора	~12 В, 50 Гц

ВКВТХ.130.260.4ТК

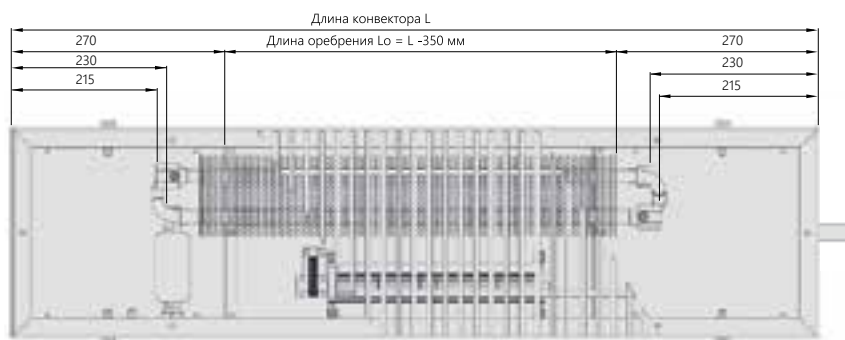

Вид сверху

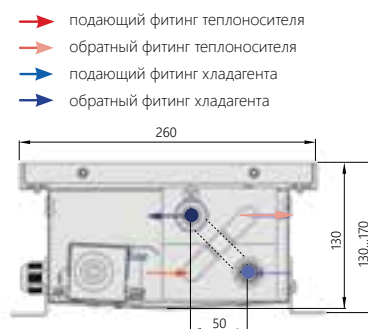

Поперечный разрез

Теплопроизводительность

Температура теплоносителя, °C ($t_{\text{вх}}/t_{\text{вых}}$)	Температура воздуха в помещении, °C	Стандартная длина конвектора L, мм										
		700	900	1000	1250	1500	1750	2000	2250	2500	2750	3000
		Тепловая мощность, Вт										
выключенный вентилятор												
(DIN 4704) 90/70	20	280	420	490	665	840	1015	1190	1365	1540	1715	1890
(EN-442) 75/65	20	221	331	387	525	663	801	939	1077	1215	1353	1491
(ГОСТ) 80-70	20	250	375	438	594	750	906	1063	1219	1375	1532	1688
Минимальные обороты вентилятора												
(DIN 4704) 90/70	20	791	1187	1385	1879	2373	2868	3362	3857	4351	4846	5340
(EN-442) 75/65	20	624	936	1092	1482	1873	2263	2653	3043	3433	3823	4213
(ГОСТ) 80-70	20	707	1060	1236	1678	2120	2561	3003	3444	3886	4327	4769
Средние обороты вентилятора												
(DIN 4704) 90/70	20	857	1286	1500	2036	2571	3107	3643	4179	4714	5250	5786
(EN-442) 75/65	20	676	1014	1183	1606	2029	2451	2874	3297	3719	4142	4565
(ГОСТ) 80-70	20	765	1148	1340	1818	2296	2775	3253	3732	4210	4689	5167
Максимальные обороты вентилятора												
(DIN 4704) 90/70	20	1101	1652	1928	2616	3304	3993	4681	5369	6058	6746	7435
(EN-442) 75/65	20	869	1304	1521	2064	2607	3150	3693	4236	4780	5323	5866
(ГОСТ) 80-70	20	984	1475	1721	2336	2951	3566	4180	4795	5410	6025	6639
Потребляемая мощность при напряжении питания ~12 В, [Вт]		19	19	19	30	38	49	60	62	81	81	92
Масса конвектора, кг		7,5	9,6	10,5	13,4	15,8	18,9	21,3	24,2	27,2	29,6	32,6

Возможно изготовление конвектора любой длины с минимальным шагом 50 мм

Хладопроизводительность

Температура теплоносителя, °C ($t_{\text{вх}}/t_{\text{вых}}$)	Температура воздуха в помещении, °C	Стандартная длина конвектора L, мм										
		700	900	1000	1250	1500	1750	2000	2250	2500	2750	3000
		Тепловая мощность, Вт										
Минимальные обороты вентилятора												
7 / 12	27	154	230	269	365	461	557	653	749	845	941	1037
8 / 14	27	137	205	239	325	410	496	581	666	752	837	923
16 / 18	27	74	111	130	176	223	269	315	362	408	455	501
Средние обороты вентилятора												
7 / 12	27	197	296	346	469	592	716	839	963	1086	1210	1333
8 / 14	27	176	264	308	417	527	637	747	857	967	1077	1186
16 / 18	27	95	143	167	227	286	346	405	465	525	584	644
Максимальные обороты вентилятора												
7 / 12	27	439	658	768	1042	1317	1591	1865	2139	2414	2688	2962
8 / 14	27	391	586	684	928	1172	1416	1660	1904	2148	2392	2637
16 / 18	27	212	318	371	504	636	769	901	1034	1166	1299	1431

Возможно изготовление конвектора любой длины с минимальным шагом 50 мм

* L - длина конвектора, мм;
 твх - температура теплоносителя на входе в теплообменник, °C;
 твых - температура теплоносителя на выходе из теплообменника, °C;
 тпом - температура воздуха в помещении, °C;

Конвекторы, встраиваемые в пол, «тепло-холод»



Высота 150 мм

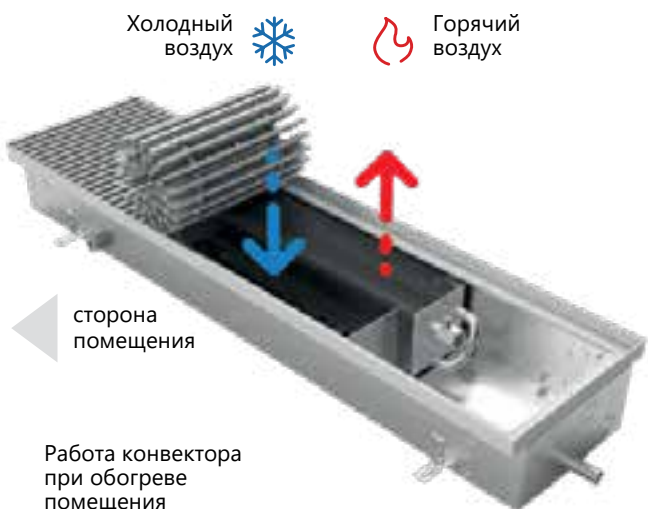

Работа конвектора при обогреве помещения

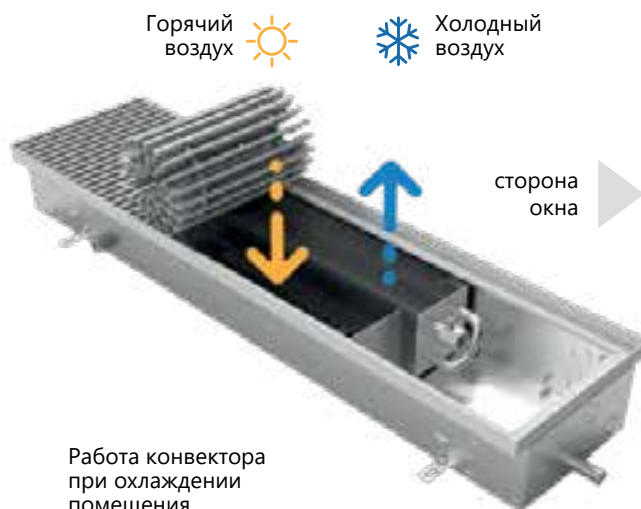

Работа конвектора при охлаждении помещения

Технические характеристики

Регулировка по высоте	0-40 мм.
Длина оребрения	L - 350 мм
Ширина оребрения	100 мм
Высота оребрения	100 мм
Диаметр трубы	15 мм
Теплообменник	4-трубный, квадратный

Подключение	2 × G1/2" (внутренняя резьба)
Межосевое расстояние фитингов теплообменника	50 мм
Температура теплоносителя (нагрев / охлаждение)	+95 / +7 °С
Рабочее давление	16 атм (1,6 МПа)
Напряжение питания вентилятора	~12 В, 50 Гц

ВКВТХ.150.300.4ТК

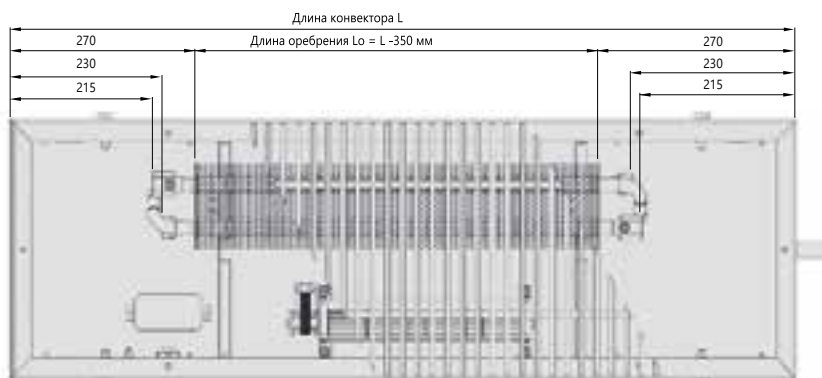

Вид сверху

- подающий фитинг теплоносителя
- обратный фитинг теплоносителя
- подающий фитинг хладагента
- обратный фитинг хладагента

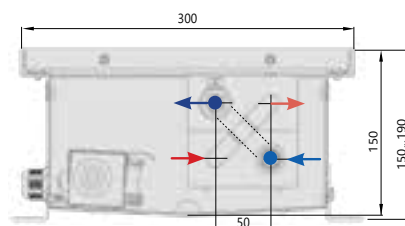

Поперечный разрез

Теплопроизводительность

Температура теплоносителя, °C ($t_{\text{вх}} / t_{\text{вых}}$)	Температура воздуха в помещении, °C	Стандартная длина конвектора L, мм										
		700	900	1000	1250	1500	1750	2000	2250	2500	2750	3000
		Тепловая мощность, Вт										
выключенный вентилятор												
(DIN 4704) 90/70	20	297	446	520	706	891	1077	1263	1449	1634	1820	2006
(EN-442) 75/65	20	234	352	410	557	703	850	996	1143	1289	1436	1582
(ГОСТ) 80-70	20	265	398	464	630	796	962	1128	1294	1459	1625	1791
Минимальные обороты вентилятора												
(DIN 4704) 90/70	20	928	1392	1624	2205	2785	3365	3945	4525	5106	5686	6266
(EN-442) 75/65	20	732	1099	1282	1739	2197	2655	3113	3570	4028	4486	4944
(ГОСТ) 80-70	20	829	1243	1451	1969	2487	3005	3523	4041	4559	5078	5596
Средние обороты вентилятора												
(DIN 4704) 90/70	20	1006	1509	1760	2389	3017	3646	4274	4903	5531	6160	6789
(EN-442) 75/65	20	793	1190	1389	1885	2380	2876	3372	3868	4364	4860	5356
(ГОСТ) 80-70	20	898	1347	1572	2133	2694	3256	3817	4378	4940	5501	6063
Максимальные обороты вентилятора												
(DIN 4704) 90/70	20	1292	1939	2262	3069	3877	4685	5492	6300	7108	7916	8723
(EN-442) 75/65	20	1020	1529	1784	2422	3059	3696	4333	4971	5608	6245	6882
(ГОСТ) 80-70	20	1154	1731	2020	2741	3462	4184	4905	5626	6348	7069	7790
Потребляемая мощность при напряжении питания ~12 В, [Вт]		18	27	27	31	54	58	58	62	89	89	93
Масса конвектора, кг		8,7	11,1	12,2	15,4	18,2	21,6	24,4	27,6	31,0	33,8	37,1

Возможно изготовление конвектора любой длины с минимальным шагом 50 мм

Хладопроизводительность

Температура теплоносителя, °C ($t_{\text{вх}} / t_{\text{вых}}$)	Температура воздуха в помещении, °C	Стандартная длина конвектора L, мм										
		700	900	1000	1250	1500	1750	2000	2250	2500	2750	3000
		Тепловая мощность, Вт										
Минимальные обороты вентилятора												
7 / 12	27	211	317	370	502	634	766	898	1030	1162	1294	1426
8 / 14	27	188	282	329	446	564	681	799	916	1034	1151	1269
16 / 18	27	102	153	179	242	306	370	434	497	561	625	689
Средние обороты вентилятора												
7 / 12	27	483	724	845	1147	1448	1750	2052	2353	2655	2957	3259
8 / 14	27	430	644	752	1020	1289	1558	1826	2095	2363	2632	2900
16 / 18	27	233	350	408	554	700	845	991	1137	1283	1428	1574
Максимальные обороты вентилятора												
7 / 12	27	603	905	1056	1433	1810	2187	2565	2942	3319	3696	4073
8 / 14	27	537	806	940	1276	1611	1947	2283	2618	2954	3290	3625
16 / 18	27	292	437	510	692	875	1057	1239	1421	1603	1786	1968

Возможно изготовление конвектора любой длины с минимальным шагом 50 мм

* L - длина конвектора, мм;
 $t_{\text{вх}}$ - температура теплоносителя на входе в теплообменник, °C;
 $t_{\text{вых}}$ - температура теплоносителя на выходе из теплообменника, °C;
 $t_{\text{пом}}$ - температура воздуха в помещении, °C;

ВКЭ

Конвекторы электрические, встраиваемые в пол, с естественной конвекцией



Нагрев воздуха в помещении за счет естественной конвекции



Конвекторы с использованием электрического нагревателя



Обзор конструкции

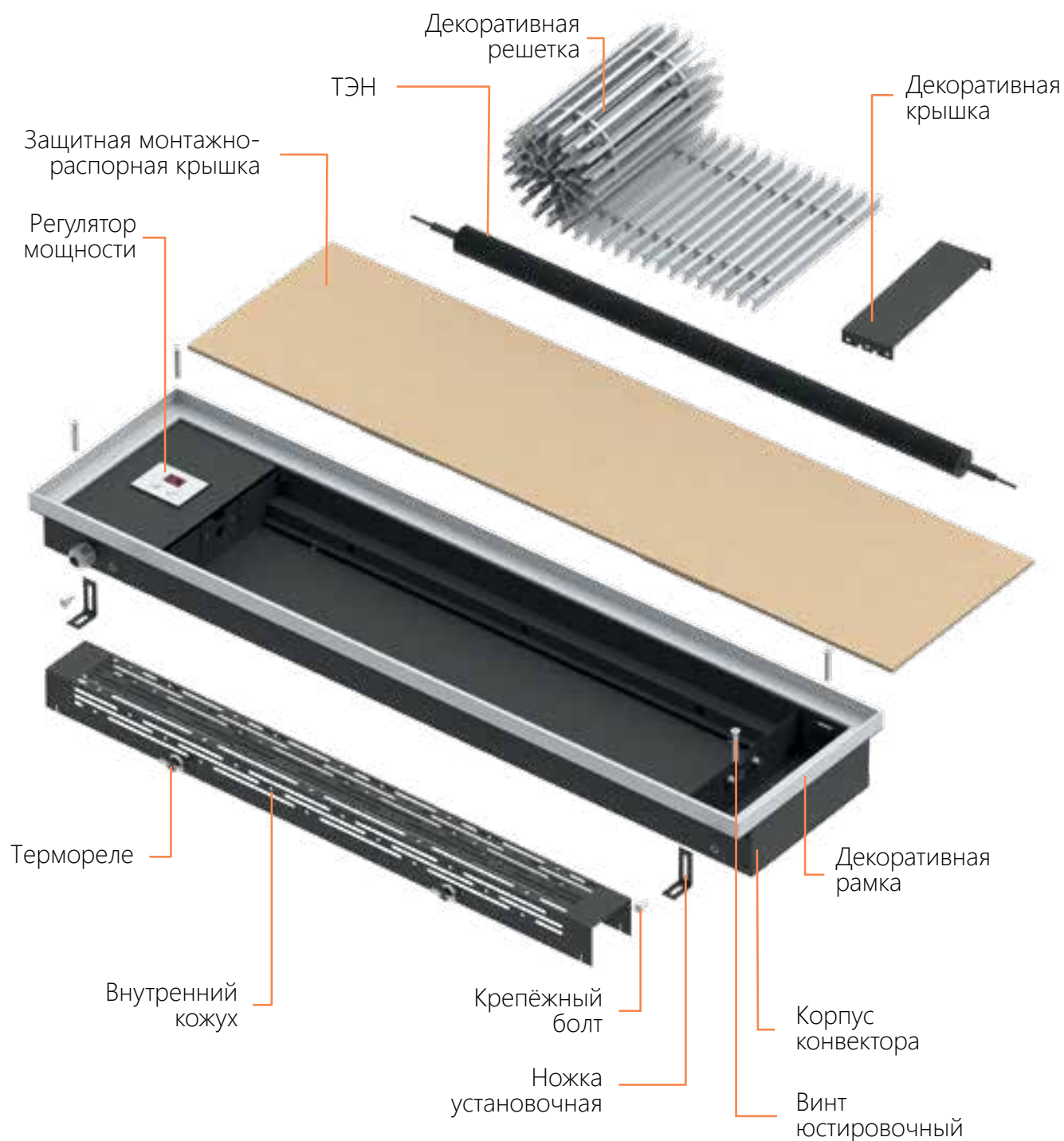

Конвекторы электрические с естественной конвекцией



Технические данные

Наименование модели	ВКЭ - конвектор электрический без вентилятора (естественная конвекция)
Высота, мм	90
Ширина, мм	200, 260, 300
Длина, мм	в диапазоне 700...3000, с шагом 50 мм
Количество ТЭНов, шт	1, 2
Напряжение, В	220
Исполнение решётки	PP - решётка на пружине с рамкой PO - решётка на пружине с окантовкой PF - решётка на пружине с F-образной окантовкой PZ - решётка на пружине с Z-рамкой РПО - решётка на пластиковом основании с окантовкой РПР - решётка на пластиковом основании с рамкой РПФ - решётка на пластиковом основании с F-образной окантовкой РПЗ - решётка на пластиковом основании с Z-рамкой
Материал, покрытие и цвет решётки	Алюминий ААС - анодированный алюминий- цвет: «Серебро»; ААЗ - анодированный алюминий- цвет: «Золото»; ААБ - анодированный алюминий- цвет: «Бронза»; ААЧ - анодированный алюминий- цвет: «Черный»; RAL9005 - алюминий с порошковым покрытием - цвет: «RAL9005» Декор603 - алюминий с покрытием декор (№603, №611, №613)

Рабочие условия

- напряжение питания ~230±10% В, 50 Гц
- степень защиты IP20

Встраиваемый в конструкцию пола **электрический конвектор** – это отопительный прибор, где в качестве нагревательного элемента используется **электронагреватель(ТЭН)** с возможностью регулировки мощности.

Основное преимущество электрических конвекторов отсутствие необходимости в прокладке трубопровода. Так же преимущество в **более высокой теплоотдаче** в сравнении с аналогичными моделями с водяным теплообменником. Позволяет преградить поток холодного воздуха от застеклённых фасадов или окон. Данный тип конвектора служит **для отопления сухих помещений**.

Тепловая мощность, Вт

Ширина конвектора, мм	Стандартная длина конвектора L, мм						ТЭН, шт.
	700...950	1000...1450	1500...1950	2000...2450	2500...2950	3000	
200	180	280	460	530	800	1000	1
260	180	280	460	530	800	1000	1
300	360	560	920	1060	1600	2000	2

Номинальное напряжение питания В ~230±10%

Обзор моделей



Высота 90 мм



VKЭ.90.200.1ТЭН VKЭ.90.260.1ТЭН VKЭ.90.300.2ТЭН

стр. 140

Ширина

200 мм

260 мм

300 мм

Конвектор состоит из корпуса, электронагревательного элемента(ТЭНа) с внутренним защитным кожухом, регулятора мощности и декоративной решётки с рамкой.

Корпус конвектора представляет собой короб длиной L от 700 до 3000 мм. Изготовлен из листовой оцинкованной стали 1 мм и покрыт защитным слоем порошковой краски (цвет покрытия: черный матовый). В корпусе изготовлены отверстия для кабельного ввода (сальника и заземления корпуса конвектора). По бокам расположены крепления для регулировочных ножек.

*Схемы подключения и регулирования указаны в паспорте оборудования



Требования к эксплуатации

1. Запрещается накрывать конвектор материей, загромождать мебелью или шторами;
2. Не засорять отверстия воздухозаборной решётки;
3. Запрещается использовать конвектор без заземления (зануления);
4. Запрещается снимать внутренний кожух при включенном конвекторе;
5. Запрещается устанавливать конвектор в непосредственной близости от ванны, душа или плавательного бассейна;
6. Запрещается размещать рядом с конвектором легковоспламеняющиеся предметы;
7. Не допускается эксплуатация конвектора при наличии на нем конденсата;
8. В помещении, где устанавливается конвектор, относительная влажность воздуха не должна превышать 80%;
9. Конвектор рекомендуется эксплуатировать с устройством защитного отключения (УЗО). Допускается эксплуатация в сетях, имеющих защиту от перегрузки и короткого замыкания;
10. Необходимо производить чистку конвектора от пыли и грязи с помощью щетки и пылесоса. Перед чисткой необходимо отключить конвектор от сети и дать остыть.

Конвекторы электрические с естественной конвекцией



Высота 90 мм

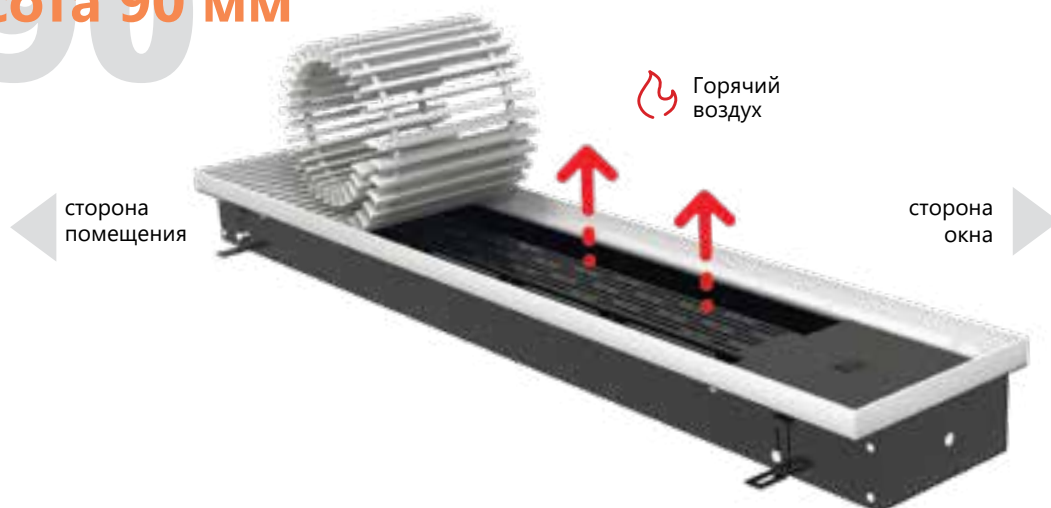

Технические характеристики

Регулировка по высоте	0-40 мм.
Высота мм	90
Ширина мм	200
Стандартная длина мм	700-3000 (шаг 50мм)
Тепловая мощность Вт	180-1000

Напряжение, питание	-230+10% В, 50 ГЦ
Степень защиты	IP20
Нагревательный элемент	ТЭН
Количество ТЭНов	1, 2

ВКЭ.90.200.1ТЭН

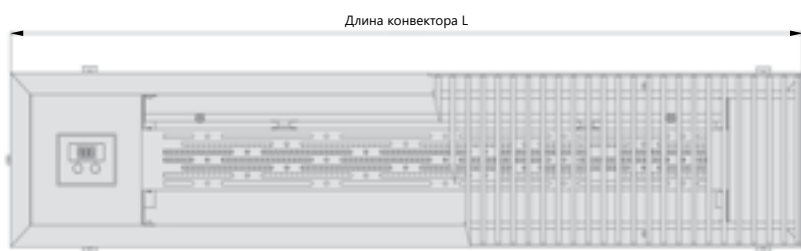

Вид сверху

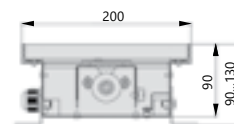

Поперечный разрез

Температура воздуха в помещении (°C)	Стандартная длина конвектора L, мм										
	700	900	1000	1250	1500	1750	2000	2250	2500	2750	3000
	Тепловая мощность, Вт										
20	180	180	280	280	460	460	530	530	800	800	1000
Масса конвектора, кг	5,5	6,7	7,6	9,1	11,6	13,2	14,9	16,4	18,5	20,1	22,1

Возможно изготовление конвектора любой длины с минимальным шагом 50 мм

ВКЭ.90.260.1ТЭН

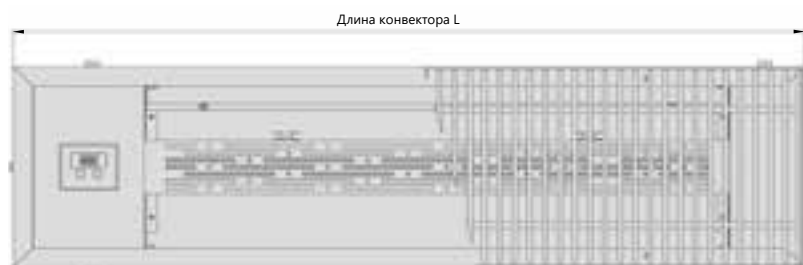

Вид сверху



Поперечный разрез

Температура воздуха в помещении (°C)	Стандартная длина конвектора L, мм										
	700	900	1000	1250	1500	1750	2000	2250	2500	2750	3000
	Тепловая мощность, Вт										
20	180	180	280	280	460	460	530	530	800	800	1000
Масса конвектора, кг	6,3	7,7	8,6	10,3	13	14,6	16,4	18,1	20,4	22,1	24,2

Возможно изготовление конвектора любой длины с минимальным шагом 50 мм

ВКЭ.90.300.2ТЭН



Вид сверху



Поперечный разрез

Температура воздуха в помещении (°C)	Стандартная длина конвектора L, мм										
	700	900	1000	1250	1500	1750	2000	2250	2500	2750	3000
	Тепловая мощность, Вт										
20	360	360	560	560	920	920	1060	1060	1600	1600	2000
Масса конвектора, кг	7,4	8,9	10,19	12	15,7	17,5	19,6	21,44	24,3	26,2	28,9

Возможно изготовление конвектора любой длины с минимальным шагом 50 мм

ВКВЭ

Конвекторы электрические, встраиваемые в пол, с принудительной конвекцией



Нагрев воздуха в помещении за счет принудительной конвекции



Конвекторы с использованием электрического нагревателя



Принудительная конвекция, подача воздуха вентиляторами



Обзор конструкции

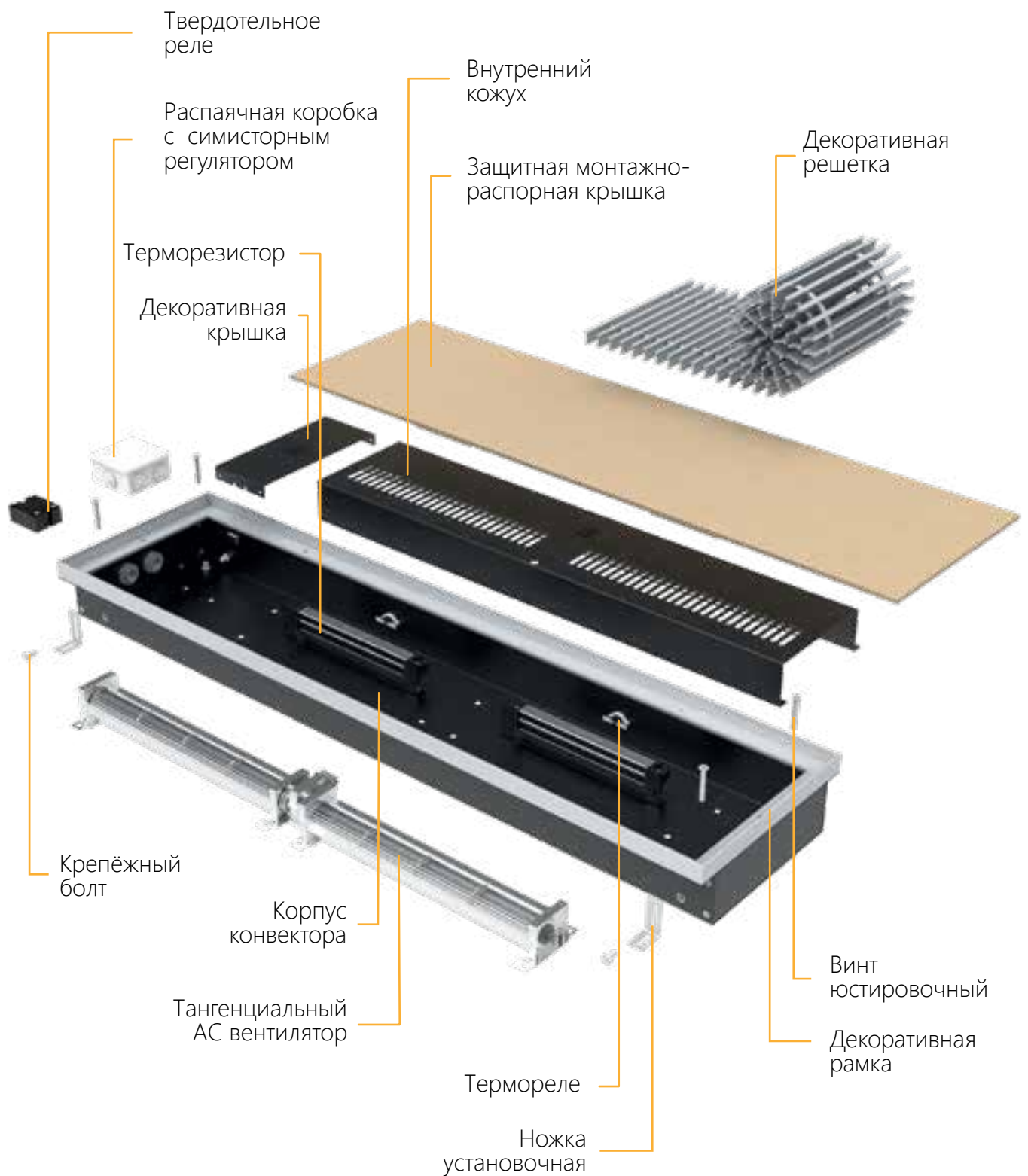

Конвекторы электрические с принудительной конвекцией



Технические данные

Наименование модели	ВКВЭ - электрический конвектор с вентилятором (принудительная конвекция)
Высота, мм	80, 90, 110
Ширина, мм	260
Длина, мм	в диапазоне 500...3000, с шагом 50 мм
Количество терморезисторов, шт	1, 2, 3, 4, 5, 6
Напряжение, В	220
Исполнение решётки	PP - решётка на пружине с рамкой PO - решётка на пружине с окантовкой PF - решётка на пружине с F-образной окантовкой PZ - решётка на пружине с Z-рамкой РПО - решётка на пластиковом основании с окантовкой РПР - решётка на пластиковом основании с рамкой РПФ - решётка на пластиковом основании с F-образной окантовкой РПZ - решётка на пластиковом основании с Z-рамкой
Материал, покрытие и цвет решётки	Алюминий ААС - анодированный алюминий- цвет: «Серебро»; ААЗ - анодированный алюминий- цвет: «Золото»; ААБ - анодированный алюминий- цвет: «Бронза»; ААЧ - анодированный алюминий- цвет: «Черный»; RAL9005 - алюминий с порошковым покрытием - цвет: «RAL9005» Декор603 - алюминий с покрытием декор (№603, №611, №613)

Рабочие условия

- напряжение питания ~230±10% В, 50 Гц
- степень защиты IP20
- потребление одним терморезистором 500 Вт

Встраиваемый в конструкцию пола **электрический конвектор** – это отопительный прибор, где в качестве нагревательного элемента используются **терморезисторы**. Служит для отопления сухих помещений.

Он предназначен для использования как вспомогательный отопительный прибор с системами водяного отопления, системами теплого пола, так и в качестве основного источника тепла, в местах где нет возможности использовать системы водяного отопления.

Преимущество электрических конвекторов - **отсутствие необходимости**

Масса конвектора, кг

Высота конвектора, мм	Стандартная длина конвектора L, мм					
	500 - 850	900 - 1250	1300 - 1650	1700 - 2450	2500 - 2950	3000
80	5,5-7,8	8,3-11	11,5-14,6	15,1-21,2	21,7-25,4	25,8
90	5,8-8,1	8,6-11,4	12-15,2	15,6-22	22,4-26,3	26,7
110	6,1-8,5	9,1-12	12,6-16	16,5-23,1	23,5-27,5	28
Терморезистор шт.	1	2	3	4	5	6
Тепловая мощность Вт	500	1000	1500	2000	2500	3000

Обзор моделей



Высота 80 мм

80

ВКВЭ.80.260

стр. 146

Ширина

260 мм

Высота 90 мм

90

ВКВЭ.90.260

стр. 147

Ширина

260 мм

в прокладке трубопровода и в более высокой теплоотдаче в сравнении с аналогичными моделями с водяным теплообменником. Позволяет преградить поток холодного воздуха от застеклённых фасадов или окон.

Конвектор монтируется в конструкцию пола, оставляя на видимой поверхности лишь декоративную решетку, находящуюся в одной плоскости с напольным покрытием. Степень защиты оболочки IP20 по ГОСТ 14254-96. По классу защиты от поражения электрическим током **соответствует 1 классу по ГОСТ Р 52161.1-2004.**

*Схемы подключения и регулирования указаны в паспорте оборудования



Высота 110 мм

110

ВКВЭ.110.260

стр. 148

Ширина

260 мм

Конвекторы электрические с принудительной конвекцией



Высота 80 мм

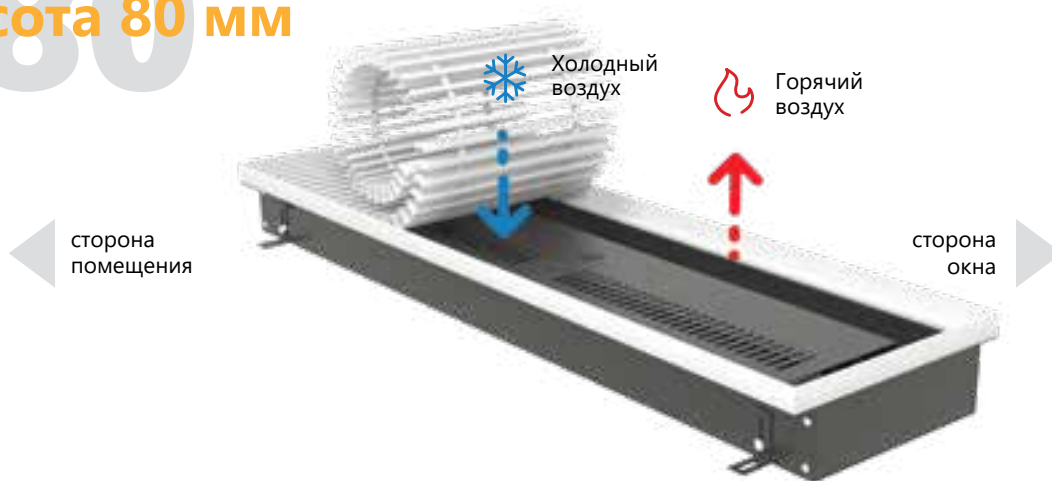

Технические характеристики

Регулировка по высоте	0-40 мм.
Высота мм	80
Ширина мм	260
Стандартная длина мм	500-3000 (шаг 50мм)
Тепловая мощность Вт	500-3000

Напряжение, питание	-230+10% В, 50 Гц
Степень защиты	IP20
Нагревательный элемент	Терморезисторы
Количество терморезисторов	1-6

ВКВЭ.80.260



Вид сверху



Поперечный разрез

Температура воздуха в помещении (°C)	Стандартная длина конвектора L, мм											
	500	700	900	1000	1250	1500	1750	2000	2250	2500	2750	3000
	Тепловая мощность, Вт											
20	500	500	1000	1000	1000	1500	2000	2000	2000	2500	2500	3000
Количество терморезисторов	1	1	2	2	2	3	4	4	4	5	5	6
Масса конвектора, кг	5,55	6,74	8,29	9,05	10,96	13,49	15,46	17,52	19,18	21,66	23,72	25,79

Возможно изготовление конвектора любой длины с минимальным шагом 50 мм

Высота 90 мм

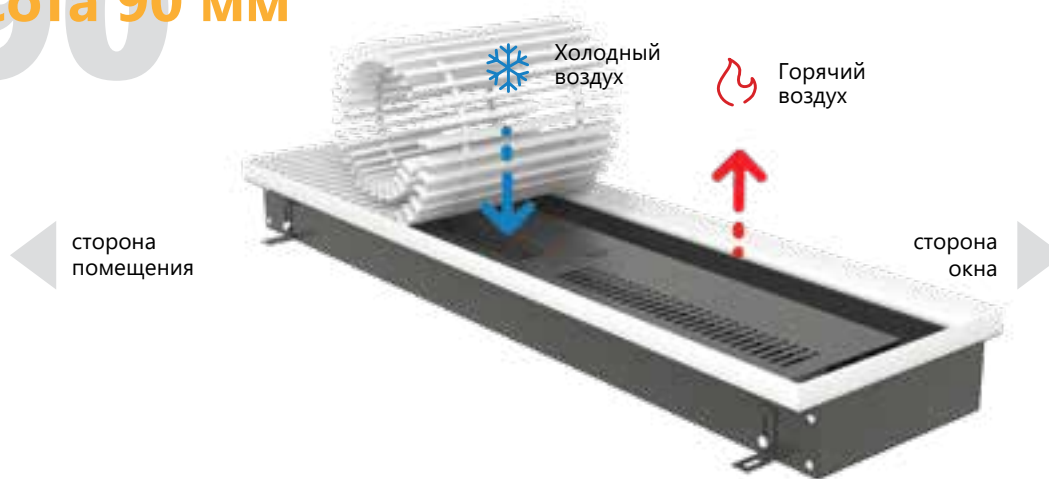

Технические характеристики

Регулировка по высоте	0-40 мм.
Высота мм	90
Ширина мм	260
Стандартная длина мм	500-3000 (шаг 50мм)
Тепловая мощность Вт	500-3000

Напряжение, питание	-230+10% В, 50 ГЦ
Степень защиты	IP20
Нагревательный элемент	Терморезисторы
Количество терморезисторов	1-6

ВКВЭ.90.260



Вид сверху

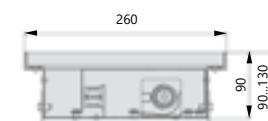

Поперечный разрез

Температура воздуха в помещении (°C)	Стандартная длина конвектора L, мм											
	500	700	900	1000	1250	1500	1750	2000	2250	2500	2750	3000
	Тепловая мощность, Вт											
20	500	500	1000	1000	1000	1500	2000	2000	2000	2500	2500	3000
Количество терморезисторов	1	1	2	2	2	3	4	4	4	5	5	6
Масса конвектора, кг	5,79	7,01	8,61	9,40	11,38	13,98	16,02	18,15	19,86	22,43	24,57	26,70

Возможно изготовление конвектора любой длины с минимальным шагом 50 мм

Конвекторы электрические с принудительной конвекцией



Высота 110 мм

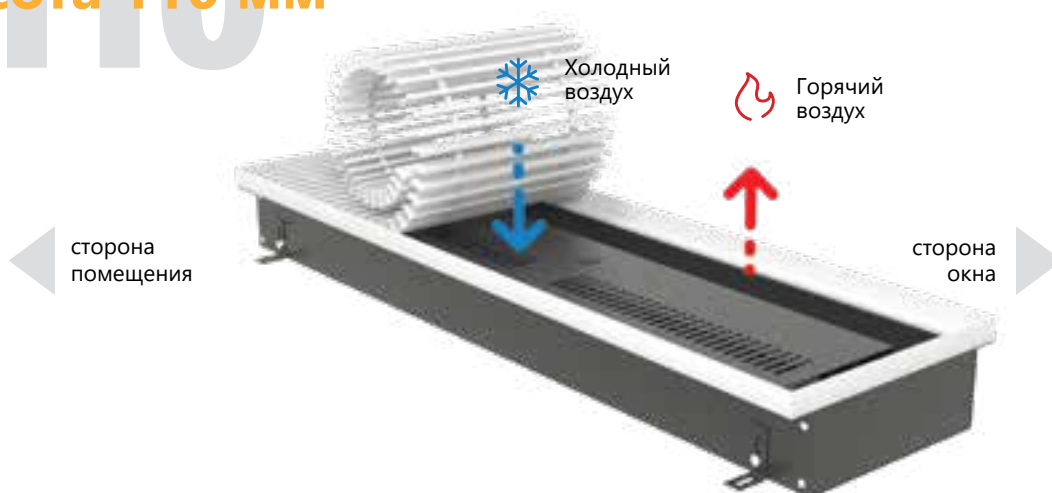

Технические характеристики

Регулировка по высоте	0-40 мм.
Высота мм	110
Ширина мм	260
Стандартная длина мм	500-3000 (шаг 50мм)
Тепловая мощность Вт	500-3000

Напряжение, питание	-230+10% В, 50 ГЦ
Степень защиты	IP20
Нагревательный элемент	Терморезисторы
Количество терморезисторов	1-6

ВКВЭ.110.260



Вид сверху

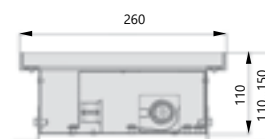

Поперечный разрез

Температура воздуха в помещении (°C)	Стандартная длина конвектора L, мм											
	500	700	900	1000	1250	1500	1750	2000	2250	2500	2750	3000
	Тепловая мощность, Вт											
20	500	500	1000	1000	1000	1500	2000	2000	2000	2500	2500	3000
Количество терморезисторов	1	1	2	2	2	3	4	4	4	5	5	6
Масса конвектора, кг	6,15	7,41	9,08	9,91	11,99	14,70	16,83	19,06	20,85	23,53	25,76	27,99

Возможно изготовление конвектора любой длины с минимальным шагом 50 мм

Электрический конвектор состоит из корпуса, декоративной решётки, декоративной рамки, электронагревательного прибора и блока управления.

Корпус конвектора представляет собой короб длиной L от 500 до 3000 мм. Он изготовлен из листовой оцинкованной стали 1 мм и покрыт защитным слоем порошковой краски (цвет покрытия: черный матовый RAL 9005)

Слева расположены отверстия для кабельного ввода (сальника) и заземления корпуса конвектора. По бокам расположены крепления для регулировочных ножек. Ножки крепёжно - регулировочные позволяют регулировать корпус конвектора по высоте от 0 до 40 мм. Внизу короба расположены крепления для юстировочных винтов. Они позволяют регулировать корпус конвектора в горизонтальной плоскости.

В верхней части короба установлена декоративная рамка, выполненная из углового алюминиевого профиля.

В качестве нагревательного элемента в конвекторе используются терморезисторы.

В конструкции конвектора использованы малошумные тангенциальные АС вентиляторы, рассчитанные на напряжение 220 В, в зависимости от модели.

Общий уровень звукового давления не превышает 32 дБ (А) при максимальном числе оборотов ротора вентилятора и 19 дБ (А) при минимальном числе оборотов.

Декоративная решётка может изготавливаться двух типов: рулонная и жёсткая, которая состоит из поперечных профилей, разделенных между собой втулками.

В зависимости от типа решётки профиль может стягиваться пружиной (рулонная) либо шпилькой (жёсткая). Расстояние между профилем решётки варьируется, и может составлять 10, 13, 18 мм.



Требования к эксплуатации

1. Запрещается накрывать конвектор материей, загромождать мебелью или шторами;
 2. Не засорять отверстия воздухозаборной решётки;
 3. Запрещается использовать конвектор без заземления (зануления);
 4. Запрещается снимать внутренний кожух при включенном конвекторе;
 5. Запрещается устанавливать конвектор в непосредственной близости от ванны, душа или плавательного бассейна;
 6. Запрещается размещать рядом с конвектором легковоспламеняющиеся предметы;
 7. Не допускается эксплуатация конвектора при наличии на нем конденсата;
 8. В помещении, где устанавливается конвектор, относительная влажность воздуха не должна превышать 80%;
 9. Конвектор рекомендуется эксплуатировать с устройством защитного отключения (УЗО). Допускается эксплуатация в сетях, имеющих защиту от перегрузки и короткого замыкания;
 10. Необходимо производить чистку конвектора от пыли и грязи с помощью щетки и пылесоса.
- Перед чисткой необходимо отключить конвектор от сети и дать остыть.

ВКС

Конвекторы настенные вертикальные



Нагрев воздуха
в помещении
за счет естественной
конвекции



Конвекторы
с использованием
жидкого
теплоносителя

Обзор конструкции



Конвекторы настенные вертикальные



Технические данные

Наименование модели	ВКС вертикальный - конвектор настенный вертикальный (естественная конвекция)
Высота, мм	1500, 1800, 2000
Глубина, мм	100
Ширина, мм	300-600 (шаг 100 мм)
Количество труб теплообменника (2, 8, 12) и исполнение	В - вертикальный
Подключение конвектора	Н - нижнее подключение
Цвет конвектора	RAL9005 - цвет по палитре RAL

Настенный вертикальный конвектор – это отопительный прибор, в котором установлен медно-алюминиевый теплообменник, тепло от которого передаётся в отапливаемое помещение путём естественной конвекции. Данный конвектор предназначен для настенного монтажа. Может быть установлен как в однотрубную, так и в двухтрубную систему отопления.

Стандартный комплект поставки

- корпус и лицевая крышка из оцинкованной стали, покрытые порошковым покрытием;
- медно-алюминиевый теплообменник с ручным воздухоотводчиком G1/8";
- комплект монтажных винтов и дюбелей;
- технический паспорт, инструкция по монтажу и эксплуатации.

Конструктивные особенности

Настенный вертикальный конвектор состоит из корпуса, крышки, медно-алюминиевого теплообменника.

Корпус и все комплектующие изготовлены из листовой оцинкованной стали толщиной 1 мм и покрыты порошковой краской. Высота конвектора варьируется от 1500 до 2000 мм. По периметру корпуса имеются декоративные пазы для циркуляции воздуха. Крышка фиксируется на заранее установленный корпус при помощи крепёжных винтов. Теплообменник состоит из бесшовных медных труб Ø15 мм, толщиной стенки 0,5 мм, которые соединены между собой двуструбными отводами и калачами. Соединение осуществляется методом капиллярной пайки с использованием серебрясодержащего припоя. Перед пайкой на каждые две трубы насаживаются профилированные алюминиевые пластины толщиной

0,25 мм, глубиной 50 мм, высотой 100 мм (шаг пластин 4,2-4,3 мм). Теплообменник покрыт износостойким порошковым покрытием. Фитинги, для подключения теплообменника к системе отопления, имеют внутреннюю трубную резьбу G 1/2" и воздухоотводчик, который служит для удаления воздуха из системы отопления. Расстояние между осями фитингов 50 мм.

Рабочие условия

- максимальная рабочая температура теплоносителя +95 °С
- рабочее давление теплоносителя 16 атм (1,6 МПа)
- опрессовочное давление 25 атм (2,5 МПа);



Ширина 300 мм

300

	ВКС.1500.100.300.2ТВ	ВКС.1800.100.300.2ТВ	ВКС.2000.100.300.2ТВ	стр. 154
Высота	1500 мм	1800 мм	2000 мм	

Ширина 400 мм

400

	ВКС.1500.100.400.8ТВ	ВКС.1800.100.400.12ТВ	ВКС.2000.100.400.12ТВ	стр. 155
Высота	1500 мм	1800 мм	2000 мм	

Ширина 500 мм

500

	ВКС.1500.100.500.8ТВ	ВКС.1800.100.500.12ТВ	ВКС.2000.100.500.12ТВ	стр. 156
Высота	1500 мм	1800 мм	2000 мм	

Ширина 600 мм

600

	ВКС.1500.100.600.8ТВ	ВКС.1800.100.600.12ТВ	ВКС.2000.100.600.12ТВ	стр. 157
Высота	1500 мм	1800 мм	2000 мм	

Конвекторы настенные вертикальные



→ Обратный трубопровод
← Подающий трубопровод

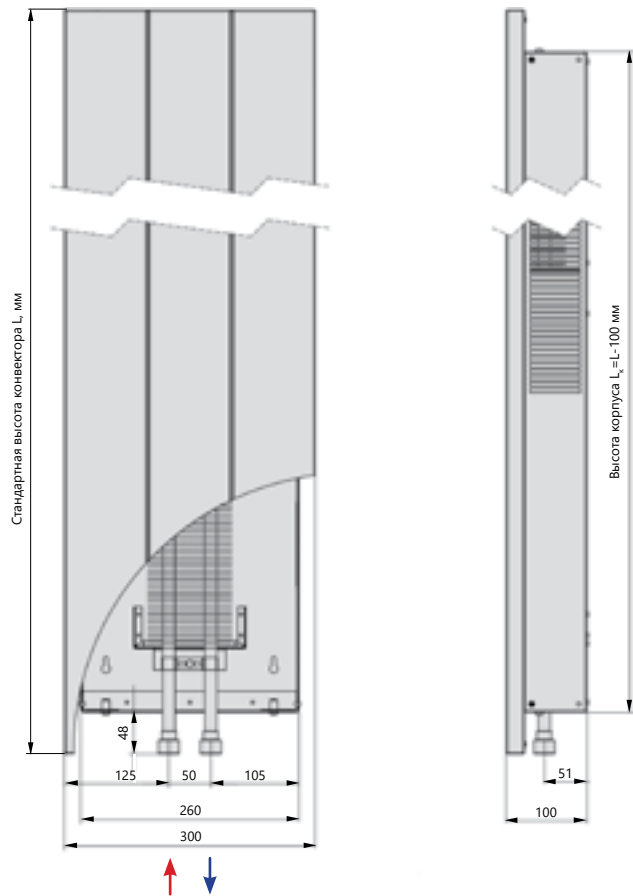

Ширина 300 мм

ВКС.1500.100.300.2ТВ

Технические характеристики

Высота, мм	1500
Глубина, мм	100
Ширина, мм	300
Количество труб	2

Оребрение теплообменника, мм	100x50
Вес изделия вместе с упаковкой, кг	15,20
Тепловая мощность при (95/85/20), Вт	789

ВКС.1800.100.300.2ТВ

Технические характеристики

Высота, мм	1800
Глубина, мм	100
Ширина, мм	300
Количество труб	2

Оребрение теплообменника, мм	100x50
Вес изделия вместе с упаковкой, кг	18,98
Тепловая мощность при (95/85/20), Вт	988

ВКС.2000.100.300.2ТВ

Технические характеристики

Высота, мм	2000
Глубина, мм	100
Ширина, мм	300
Количество труб	2

Оребрение теплообменника, мм	100x50
Вес изделия вместе с упаковкой, кг	20,53
Тепловая мощность при (95/85/20), Вт	1010

Обратный трубопровод
 Подающий трубопровод

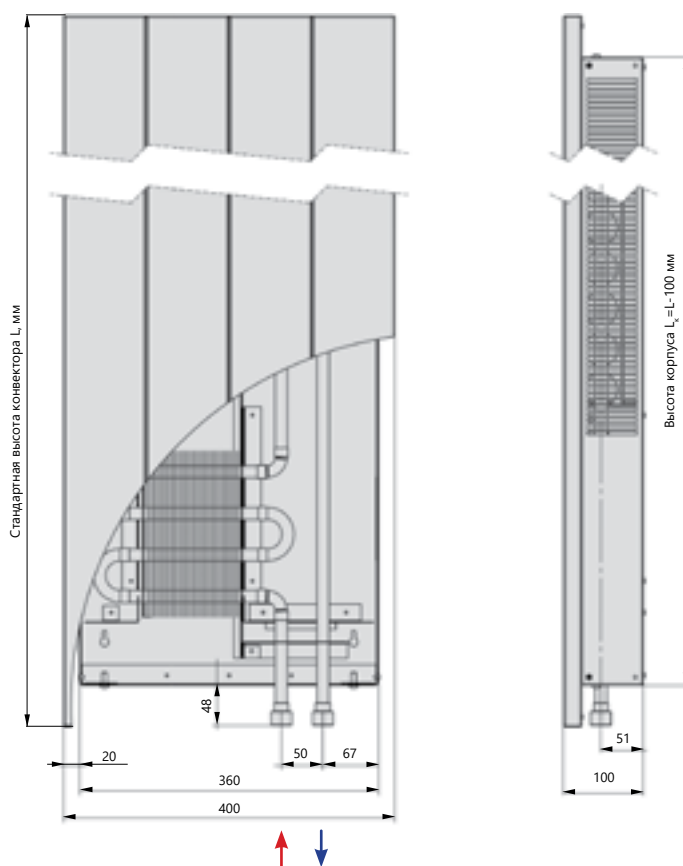

Ширина 400 мм

ВКС.1500.100.400.8ТВ

Технические характеристики

Высота, мм	1500
Глубина, мм	100
Ширина, мм	400
Количество труб	8

Оребрение теплообменника, мм	200x50 мм
Вес изделия вместе с упаковкой, кг.	17,94
Тепловая мощность при (95/85/20), Вт	1186

ВКС.1800.100.400.12ТВ

Технические характеристики

Высота, мм	1800
Глубина, мм	100
Ширина, мм	400
Количество труб	12

Оребрение теплообменника, мм	200x50 мм
Вес изделия вместе с упаковкой, кг.	22,56
Тепловая мощность при (95/85/20), Вт	1350

ВКС.2000.100.400.12ТВ

Технические характеристики

Высота, мм	2000
Глубина, мм	100
Ширина, мм	400
Количество труб	12

Оребрение теплообменника, мм	200x50 мм
Вес изделия вместе с упаковкой, кг.	24,23
Тепловая мощность при (95/85/20), Вт	1517

Конвекторы настенные вертикальные



→ Обратный трубопровод
← Подающий трубопровод

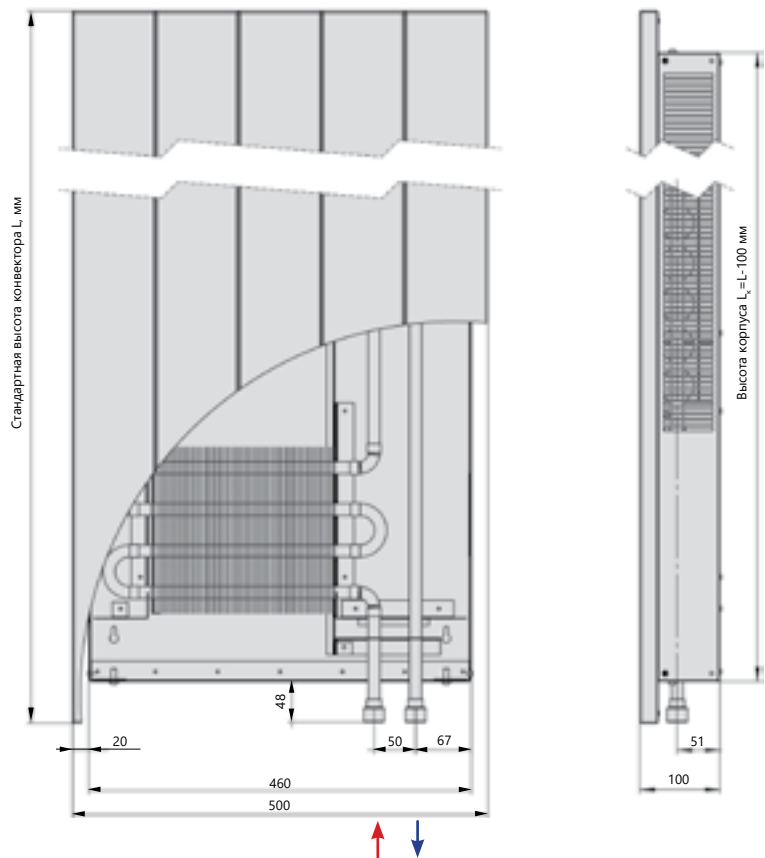

Ширина 500 мм

ВКС.1500.100.500.8ТВ

Технические характеристики

Высота, мм	1500
Глубина, мм	100
Ширина, мм	500
Количество труб	8

Оребрение теплообменника, мм	200x50
Вес изделия вместе с упаковкой, кг.	21,60
Тепловая мощность при (95/85/20), Вт	1384

ВКС.1800.100.500.12ТВ

Технические характеристики

Высота, мм	1800
Глубина, мм	100
Ширина, мм	500
Количество труб	12

Оребрение теплообменника, мм	200x50
Вес изделия вместе с упаковкой, кг.	27,02
Тепловая мощность при (95/85/20), Вт	1576

ВКС.2000.100.500.12ТВ

Технические характеристики

Высота, мм	2000
Глубина, мм	100
Ширина, мм	500
Количество труб	12

Оребрение теплообменника, мм	200x50
Вес изделия вместе с упаковкой, кг.	29,06
Тепловая мощность при (95/85/20), Вт	1771

Обратный трубопровод
 Подающий трубопровод

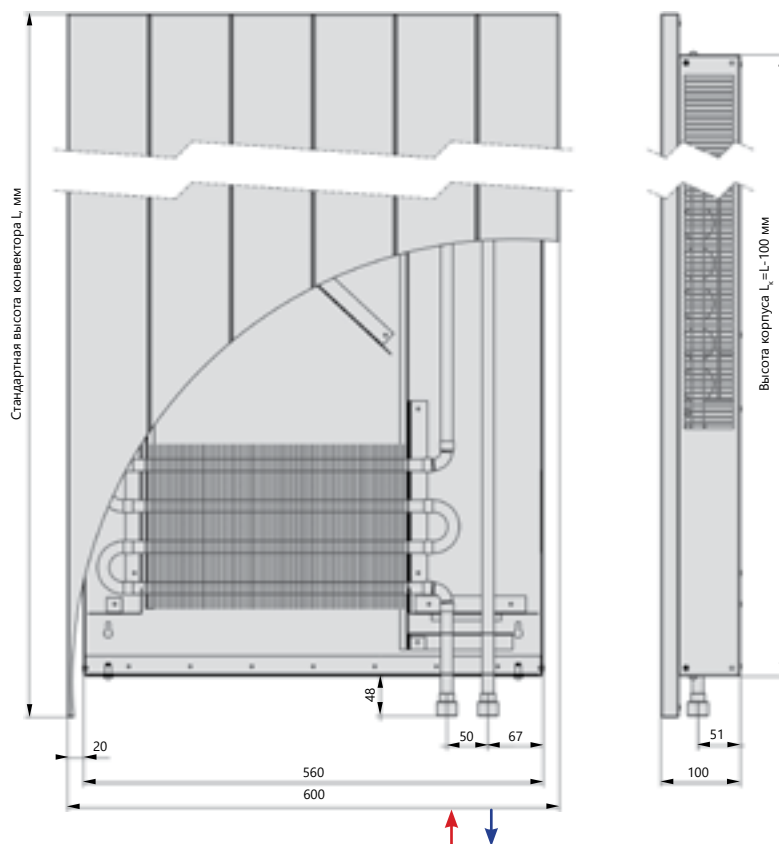

Ширина 600 мм

ВКС.1500.100.600.8ТВ

Технические характеристики

Высота, мм	1500
Глубина, мм	100
Ширина, мм	600
Количество труб	8

Оребрение теплообменника, мм	200x50
Вес изделия вместе с упаковкой, кг.	25,25
Тепловая мощность при (95/85/20), Вт	1781

ВКС.1800.100.600.12ТВ

Технические характеристики

Высота, мм	1800
Глубина, мм	100
Ширина, мм	600
Количество труб	12

Оребрение теплообменника, мм	200x50
Вес изделия вместе с упаковкой, кг.	31,48
Тепловая мощность при (95/85/20), Вт	2028

ВКС.2000.100.600.12ТВ

Технические характеристики

Высота, мм	2000
Глубина, мм	100
Ширина, мм	600
Количество труб	12

Оребрение теплообменника, мм	200x50
Вес изделия вместе с упаковкой, кг.	32,49
Тепловая мощность при (95/85/20), Вт	2280

ВКС

Конвекторы настенные горизонтальные



Нагрев воздуха
в помещении
за счет естественной
конвекции



Конвекторы
с использованием
жидкого
теплоносителя

Обзор конструкции

Нижнее подключение

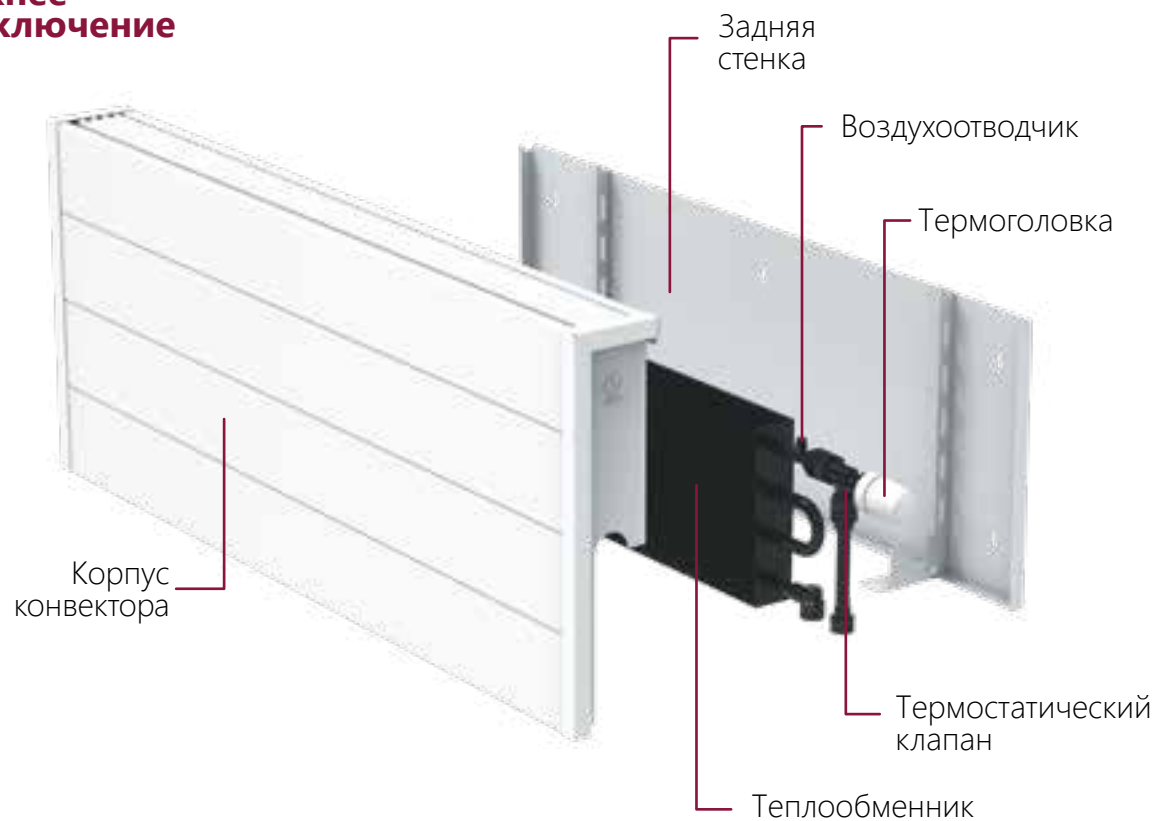

Боковое подключение

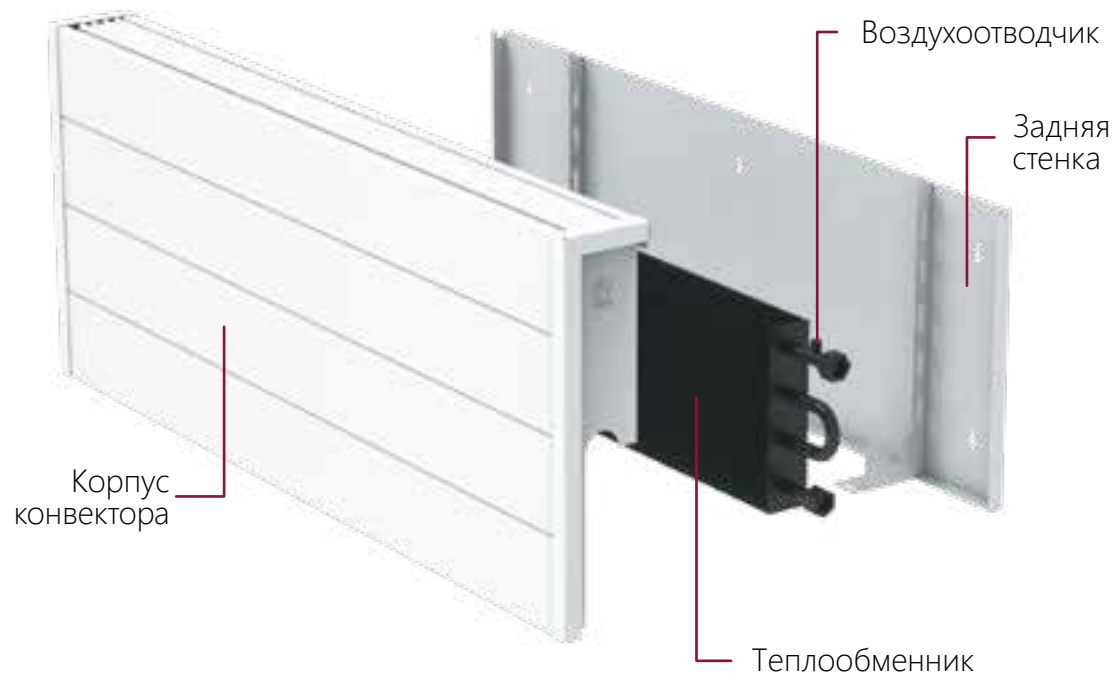

Конвекторы настенные горизонтальные



Технические данные

Наименование модели	ВКС - конвектор настенный (естественная конвекция)
Ширина, мм	75, 100, 125
Высота, мм	200, 300, 400, 500, 600
Длина, мм	500...2000 (шаг 100)
Количество труб теплообменника (2, 4, 6, 8...Т) и исполнение	Г-горизонтальный В-вертикальный К-квадратный П-прямоугольный
Подключение конвектора	Б - боковое подключение Н - нижнее подключение
Цвет конвектора и решётки	RAL9016 - цвет по палитре RAL RAL3001 + RAL9005 – комбинация двух цветов (лицевая сторона + боковые грани, решетка и ножки)
Подключение	Без обозначения - правое, Л - левое

Настенный горизонтальный **конвектор** – это отопительный прибор, в котором установлен медно-алюминиевый теплообменник, тепло от которого передаётся в отапливаемое помещение путём естественной конвекции. Данный конвектор предназначен **для настенного монтажа**. Может быть установлен как в **однотрубную**, так и в **двухтрубную** систему отопления.

Стандартный комплект поставки

- корпус и задняя стенка изготовлены из оцинкованной стали, покрытые порошковым покрытием;
- декоративная продольная решетка из алюминиевого профиля (несъемная);
- медно-алюминиевый теплообменник с ручным воздухоотводчиком G1/8";
- комплект монтажных винтов и дюбелей;
- технический паспорт, инструкция по монтажу и эксплуатации.

Конструктивные особенности

Настенный конвектор состоит из корпуса, задней стенки, медно-алюминиевого теплообменника и его

фиксаторов. Корпус и все комплектующие изготовлены из листовой стали толщиной 1 мм, и покрыты защитным слоем порошковой краски. Длина корпуса L варьируется от 500 до 2000 мм с шагом 100 мм. В верхней части конвектора расположена алюминиевая, декоративная решётка, которая жёстко зафиксирована. Корпус монтируется на заранее установленную заднюю стенку с подключённым к сети теплообменником при помощи установочных винтов М5. Теплообменник состоит из бесшовных медных труб диаметром Ø15 мм с толщиной стенки 0,5 мм, которые соединены между собой двураструбными калачами 180°. В зависимости от типа подключения

теплообменник состоит из разных аксессуаров для гидравлического подключения. При нижнем подключении в конструкции теплообменника устанавливается термостатический клапан, который позволяет регулировать температуру помещения и изменять ее при помощи термоголовки. *Схемы подключения и регулирования указаны в паспорте оборудования

Рабочие условия

- максимальная рабочая температура теплоносителя +95 °С
- рабочее давление теплоносителя 16 атм (1,6 МПа)
- опрессовочное давление 25 атм (2,5 МПа);

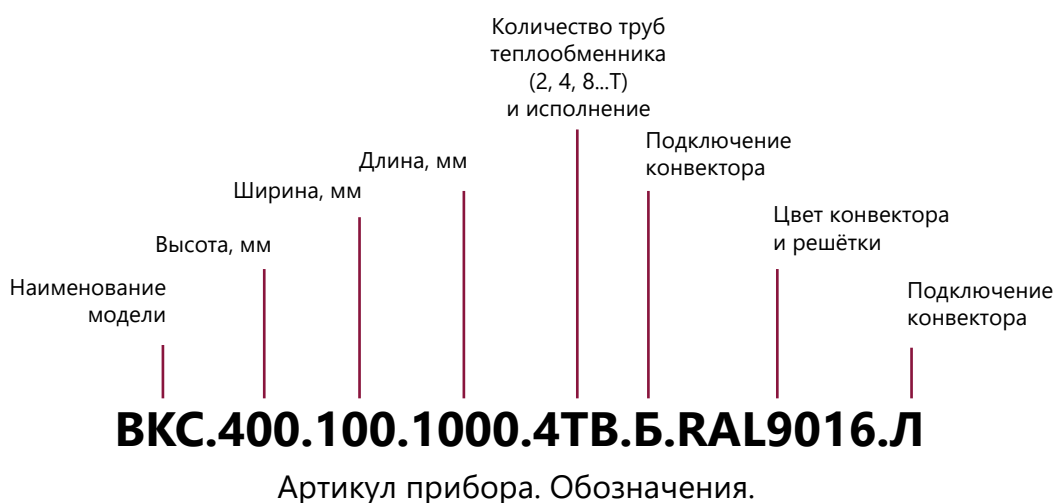

Высота 200 мм

200

	ВКС.200.75.2ТВ	ВКС.200.100.2ТВ	ВКС.200.125.4ТК	стр. 162
Ширина	75 мм	100 мм	125 мм	

Высота 300 мм

300

	ВКС.300.75.2ТВ	ВКС.300.100.2ТВ	ВКС.300.125.4ТК	стр. 164
	ВКС.300.75.4ТВ	ВКС.300.100.4ТВ	ВКС.300.125.4ТК	
Ширина	75 мм	100 мм	125 мм	

Высота 400 мм

400

	ВКС.400.75.2ТВ	ВКС.400.100.2ТВ	ВКС.400.125.4ТК	стр. 167
	ВКС.400.75.4ТВ	ВКС.400.100.4ТВ	ВКС.400.125.8ТП	
Ширина	75 мм	100 мм	125 мм	

Высота 500 мм

500

	ВКС.500.100.2ТВ	ВКС.500.100.2ТВ	ВКС.500.125.4ТК	стр. 170
	ВКС.500.100.4ТВ	ВКС.500.100.4ТВ	ВКС.500.125.8ТП	
Ширина	75 мм	100 мм	125 мм	

Высота 600 мм

600

	ВКС.600.75.2ТВ	ВКС.600.100.2ТВ	ВКС.600.125.4ТК	стр. 174
	ВКС.600.75.4ТВ	ВКС.600.100.4ТВ	ВКС.600.125.8ТП	
Ширина	75 мм	100 мм	125 мм	

Конвекторы настенные горизонтальные



Высота 200 мм



Технические характеристики

Длина оребрения (БП/НП)	L - 275 мм / L - 290 мм
Ширина оребрения	50/100 мм
Высота оребрения	100 мм
Диаметр трубы	15 мм

Подключение	2 × G1/2" (внутренняя резьба)
Межосевое расстояние фитингов теплообменника	50 мм
Максимальная температура (теплоносителя)	+95° С
Рабочее давление	16 атм (1,6 МПа)

ВКС.200.75.2ТВ

Обратный трубопровод
 Подающий трубопровод

Боковое подключение



Нижнее подключение

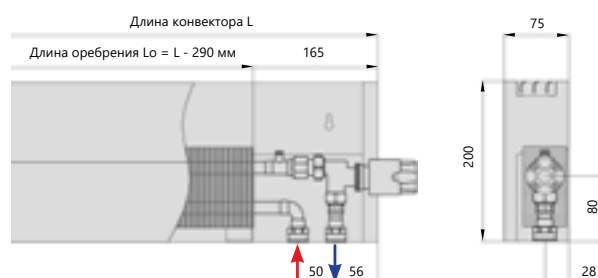

Теплопроизводительность

Температура теплоносителя (°C)	Температура воздуха в помещении (°C)	Стандартная длина конвектора L, мм															
		500	600	700	800	900	1000	1100	1200	1300	1400	1500	1600	1700	1800	1900	2000
		Тепловая мощность, Вт															
(DIN 4704) 90/70	20	352	423	493	564	634	705	775	846	916	987	1057	1127	1198	1268	1339	1409
(EN-442) 75/65	20	279	335	391	447	503	559	615	671	727	782	838	894	950	1006	1062	1118
(ГОСТ) 95/85	20	429	514	600	686	771	857	943	1029	1114	1200	1286	1372	1457	1543	1629	1714
Масса конвектора, кг		3,18	3,70	4,22	4,74	5,27	5,79	6,31	6,83	7,35	7,87	8,40	8,92	9,44	9,96	10,48	11,00

Возможно изготовление конвектора любой длины с минимальным шагом 50 мм

ВКС.200.100.2ТВ

Обратный трубопровод
 Подающий трубопровод

Боковое подключение

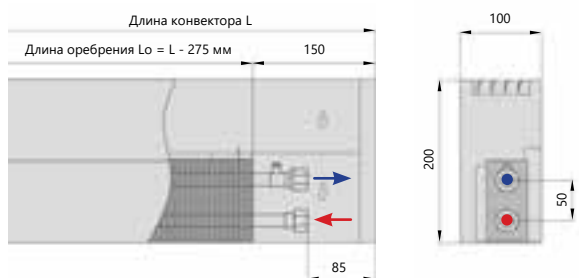

Нижнее подключение

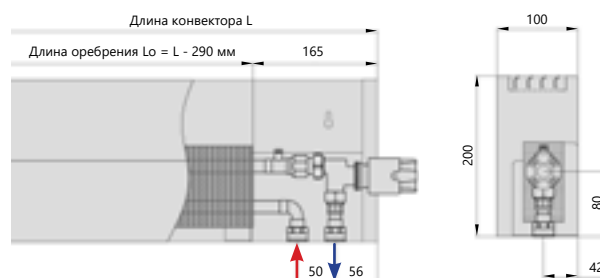

Теплопроизводительность

Температура теплоносителя (°C)	Температура воздуха в помещении (°C)	Стандартная длина конвектора L, мм															
		500	600	700	800	900	1000	1100	1200	1300	1400	1500	1600	1700	1800	1900	2000
(DIN 4704) 90/70	20	384	461	538	615	692	769	845	922	999	1076	1153	1230	1306	1383	1460	1537
(EN-442) 75/65	20	298	358	417	477	537	596	656	715	775	835	894	954	1014	1073	1133	1192
(ГОСТ) 95/85	20	476	571	667	762	857	952	1048	1143	1238	1333	1429	1524	1619	1714	1810	1905
Масса конвектора, кг		3,36	3,90	4,44	4,98	5,52	6,06	6,59	7,13	7,67	8,21	8,75	9,28	9,82	10,36	10,90	11,44

Возможно изготовление конвектора любой длины с минимальным шагом 50 мм

ВКС.200.125.4ТК

Обратный трубопровод
 Подающий трубопровод

Боковое подключение

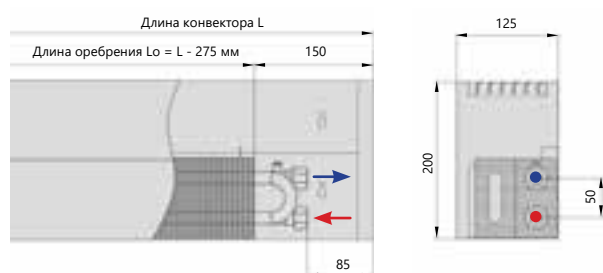

Нижнее подключение

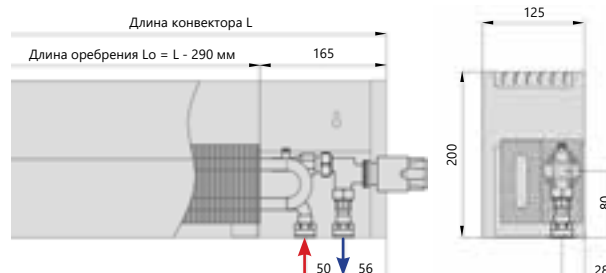

Теплопроизводительность

Температура теплоносителя (°C)	Температура воздуха в помещении (°C)	Стандартная длина конвектора L, мм															
		500	600	700	800	900	1000	1100	1200	1300	1400	1500	1600	1700	1800	1900	2000
(DIN 4704) 90/70	20	460	552	644	736	828	920	1012	1104	1196	1288	1380	1472	1564	1656	1748	1840
(EN-442) 75/65	20	341	409	477	546	614	682	750	818	887	955	1023	1091	1159	1228	1296	1364
(ГОСТ) 95/85	20	592	711	829	948	1066	1185	1303	1422	1540	1659	1777	1896	2014	2133	2251	2370
Масса конвектора, кг		3,92	4,60	5,28	5,96	6,64	7,32	8,00	8,68	9,36	10,04	10,72	11,40	12,08	12,76	13,44	14,12

Возможно изготовление конвектора любой длины с минимальным шагом 50 мм

Конвекторы настенные горизонтальные



Высота 300 мм



Технические характеристики

Длина орebrения (БП/НП)	L - 275 мм / L - 290 мм
Ширина орebrения	50/100 мм
Высота орebrения	100/200 мм
Диаметр трубы	15 мм

Подключение	2 × G1/2" (внутренняя резьба)
Межосевое расстояние фитингов теплообменника	50/150 мм
Максимальная температура (теплоносителя)	+95° C
Рабочее давление	16 атм (1,6 МПа)

ВКС.300.75.2ТВ

- Обратный трубопровод
- Подающий трубопровод

Боковое подключение

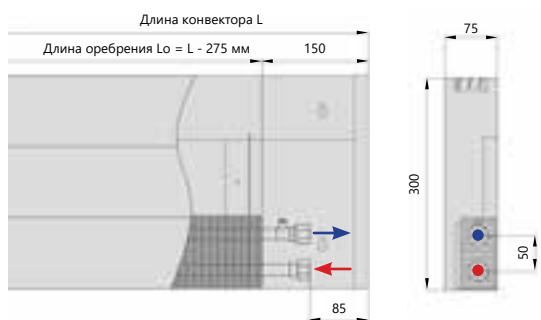

Нижнее подключение



Теплопроизводительность

Температура теплоносителя (°C)	Температура воздуха в помещении (°C)	Стандартная длина конвектора L, мм															
		500	600	700	800	900	1000	1100	1200	1300	1400	1500	1600	1700	1800	1900	2000
(DIN 4704) 90/70	20	405	486	566	647	728	809	890	971	1052	1133	1214	1295	1376	1457	1537	1618
(EN-442) 75/65	20	323	387	452	516	581	645	710	775	839	904	968	1033	1097	1162	1226	1291
(ГОСТ) 95/85	20	490	588	686	784	882	980	1078	1176	1274	1372	1469	1567	1665	1763	1861	1959
Масса конвектора, кг		4,37	5,08	5,79	6,50	7,21	7,92	8,63	9,34	10,05	10,75	11,46	12,17	12,88	13,59	14,30	15,01

Возможно изготовление конвектора любой длины с минимальным шагом 50 мм

ВКС.300.75.4ТВ

Обратный трубопровод
 Подающий трубопровод

Боковое подключение

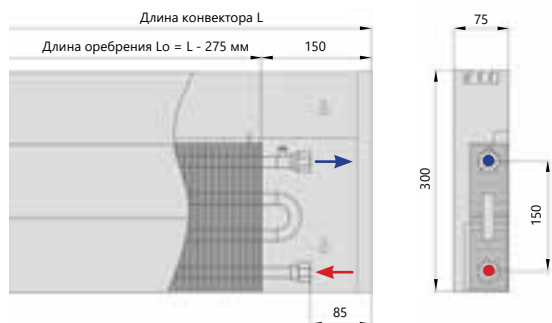

Нижнее подключение

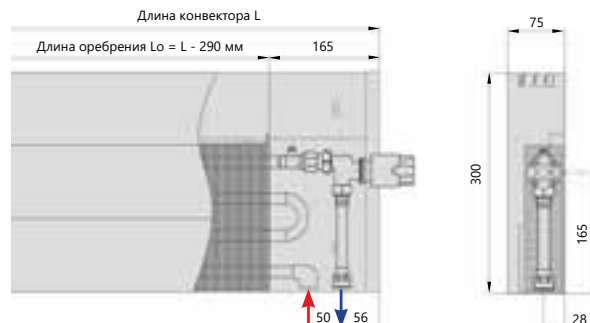

Теплопроизводительность

Температура теплоносителя (°C)	Температура воздуха в помещении (°C)	Стандартная длина конвектора L, мм															
		500	600	700	800	900	1000	1100	1200	1300	1400	1500	1600	1700	1800	1900	2000
(DIN 4704) 90/70	20	507	608	710	811	912	1014	1115	1216	1318	1419	1520	1622	1723	1825	1926	2027
(EN-442) 75/65	20	405	486	567	648	729	810	891	972	1053	1134	1215	1296	1377	1458	1539	1620
(ГОСТ) 95/85	20	613	735	858	980	1103	1225	1348	1470	1593	1715	1838	1960	2083	2205	2328	2451
Масса конвектора, кг		4,74	5,58	6,41	7,25	8,08	8,91	9,75	10,58	11,42	12,25	13,09	13,92	14,75	15,59	16,42	17,26

Возможно изготовление конвектора любой длины с минимальным шагом 50 мм

ВКС.300.100.2ТВ

Обратный трубопровод
 Подающий трубопровод

Боковое подключение

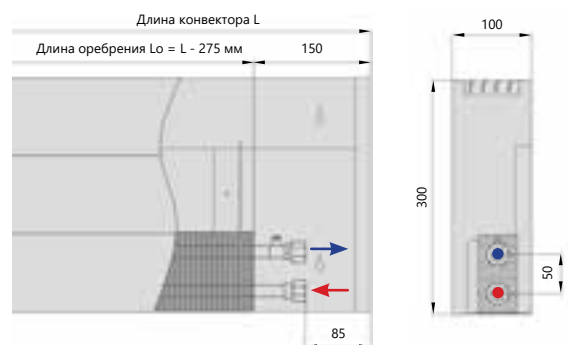

Нижнее подключение

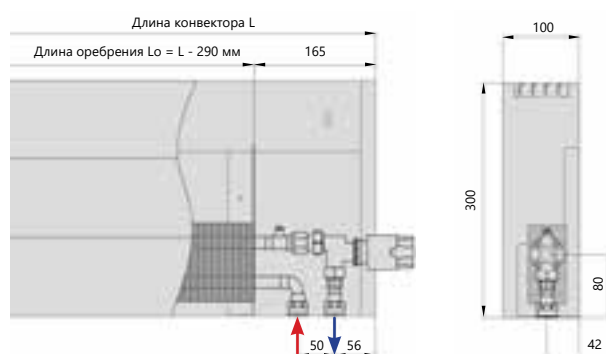

Теплопроизводительность

Температура теплоносителя (°C)	Температура воздуха в помещении (°C)	Стандартная длина конвектора L, мм															
		500	600	700	800	900	1000	1100	1200	1300	1400	1500	1600	1700	1800	1900	2000
(DIN 4704) 90/70	20	441	530	618	706	794	883	971	1059	1148	1236	1324	1412	1501	1589	1677	1766
(EN-442) 75/65	20	345	413	482	551	620	689	758	827	896	965	1034	1102	1171	1240	1309	1378
(ГОСТ) 95/85	20	544	653	762	871	980	1089	1197	1306	1415	1524	1633	1742	1850	1959	2068	2177
Масса конвектора, кг		4,60	5,32	6,05	6,77	7,50	8,23	8,95	9,68	10,40	11,13	11,85	12,58	13,30	14,03	14,76	15,48

Возможно изготовление конвектора любой длины с минимальным шагом 50 мм

Конвекторы настенные горизонтальные



ВКС.300.100.4ТВ

- Обратный трубопровод
- Подающий трубопровод

Боковое подключение

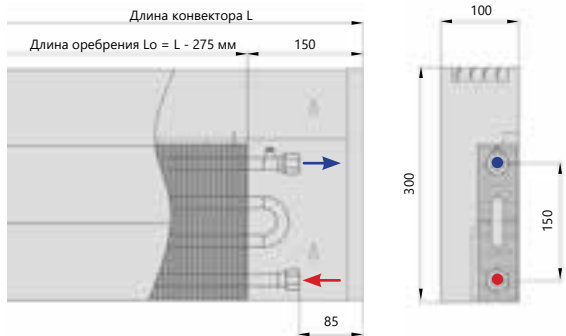

Нижнее подключение

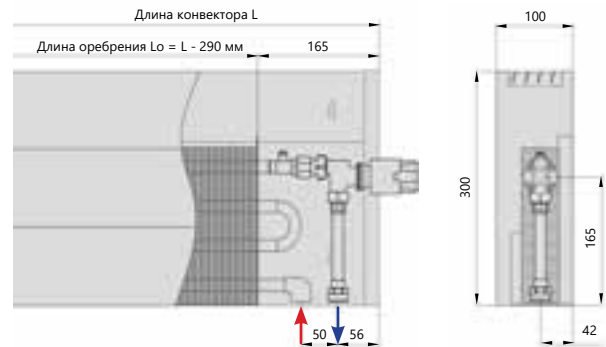

Теплопроизводительность

Температура теплоносителя (°C)	Температура воздуха в помещении (°C)	Стандартная длина конвектора L, мм															
		500	600	700	800	900	1000	1100	1200	1300	1400	1500	1600	1700	1800	1900	2000
(DIN 4704) 90/70	20	524	629	733	838	943	1048	1153	1257	1362	1467	1572	1676	1781	1886	1991	2096
(EN-442) 75/65	20	410	492	574	656	738	819	901	983	1065	1147	1229	1311	1393	1475	1557	1639
(ГОСТ) 95/85	20	645	774	903	1032	1161	1290	1419	1548	1677	1806	1935	2064	2193	2322	2451	2580
Масса конвектора, кг		4,97	5,82	6,67	7,52	8,37	9,22	10,07	10,92	11,77	12,63	13,48	14,33	15,18	16,03	16,88	17,73

Возможно изготовление конвектора любой длины с минимальным шагом 50 мм и глубиной до 600 мм.

ВКС.300.125.4ТК

- Обратный трубопровод
- Подающий трубопровод

Боковое подключение

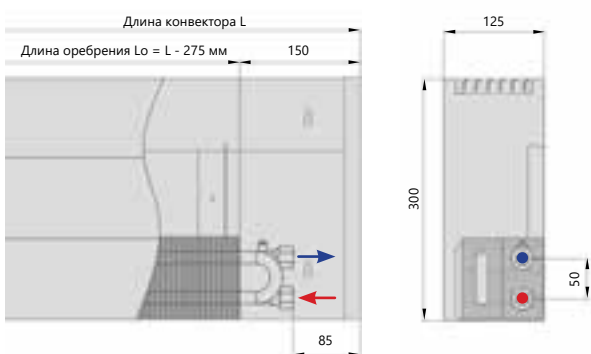

Нижнее подключение

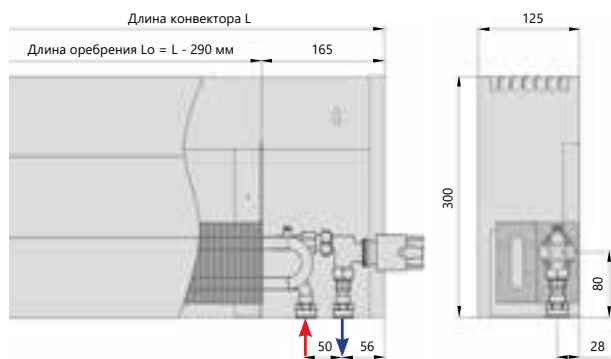

Теплопроизводительность

Температура теплоносителя (°C)	Температура воздуха в помещении (°C)	Стандартная длина конвектора L, мм															
		500	600	700	800	900	1000	1100	1200	1300	1400	1500	1600	1700	1800	1900	2000
(DIN 4704) 90/70	20	529	635	741	847	952	1058	1164	1270	1376	1482	1587	1693	1799	1905	2011	2116
(EN-442) 75/65	20	395	474	553	632	711	790	870	949	1028	1107	1186	1265	1344	1423	1502	1581
(ГОСТ) 95/85	20	677	813	948	1083	1219	1354	1490	1625	1761	1896	2031	2167	2302	2438	2573	2708
Масса конвектора, кг		5,19	6,06	6,93	7,79	8,66	9,53	10,40	11,26	12,13	13,00	13,87	14,73	15,60	16,47	17,34	18,20

Возможно изготовление конвектора любой длины с минимальным шагом 50 мм

Высота 400 мм

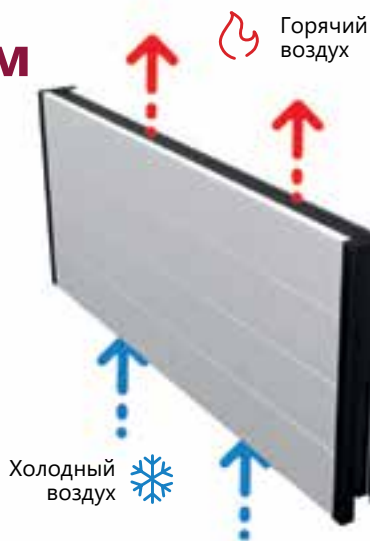

Технические характеристики

Длина оребрения (БП/НП)	L - 275 мм / L - 290 мм
Ширина оребрения	50/100 мм
Высота оребрения	100/200 мм
Диаметр трубы	15 мм

Подключение	2 × G1/2" (внутренняя резьба)
Межосевое расстояние фитингов теплообменника	50/150 мм
Максимальная температура (теплоносителя)	+95° C
Рабочее давление	16 атм (1,6 МПа)

ВКС.400.75.2ТВ

- Обратный трубопровод
- Подающий трубопровод

Боковое подключение

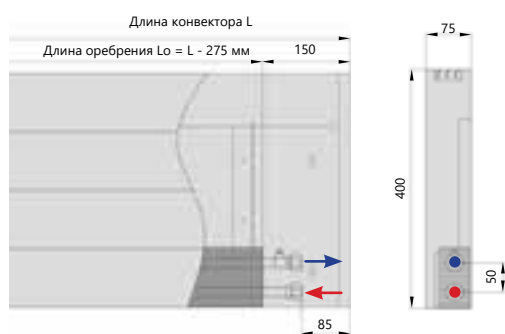

Нижнее подключение



Теплопроизводительность

Температура теплоносителя (°C)	Температура воздуха в помещении (°C)	Стандартная длина конвектора L, мм															
		500	600	700	800	900	1000	1100	1200	1300	1400	1500	1600	1700	1800	1900	2000
		Тепловая мощность, Вт															
(DIN 4704) 90/70	20	465	558	651	744	837	931	1024	1117	1210	1303	1396	1489	1582	1675	1768	1861
(EN-442) 75/65	20	374	449	523	598	673	748	822	897	972	1047	1122	1196	1271	1346	1421	1495
(ГОСТ) 95/85	20	560	672	784	896	1008	1120	1232	1344	1455	1567	1679	1791	1903	2015	2127	2239
Масса конвектора, кг		5,56	6,46	7,36	8,25	9,15	10,05	10,94	11,84	12,74	13,63	14,53	15,43	16,32	17,22	18,12	19,01

Возможно изготовление конвектора любой длины с минимальным шагом 50 мм

Конвекторы настенные горизонтальные



ВКС.400.75.4ТВ

Обратный трубопровод
 Подающий трубопровод

Боковое подключение

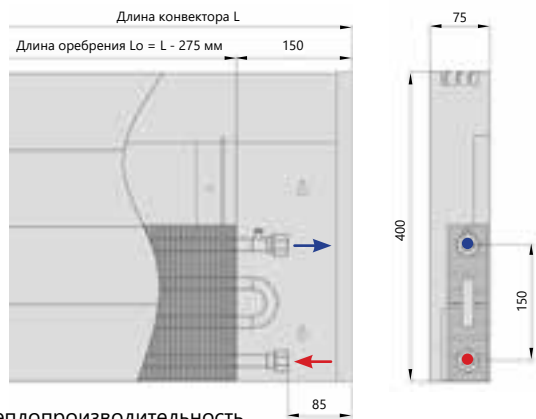

Нижнее подключение

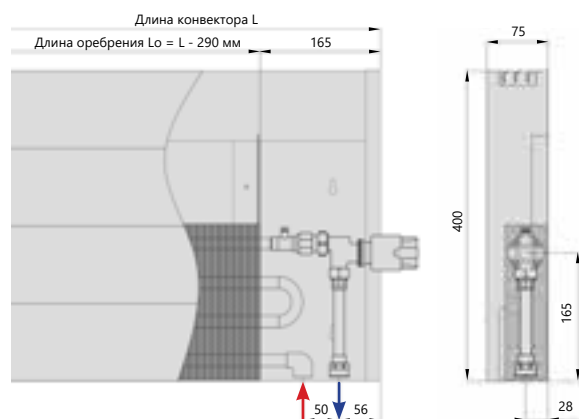

Теплопроизводительность

Температура теплоносителя (°C)	Температура воздуха в помещении (°C)	Стандартная длина конвектора L, мм															
		500	600	700	800	900	1000	1100	1200	1300	1400	1500	1600	1700	1800	1900	2000
(DIN 4704) 90/70	20	582	698	815	931	1047	1164	1280	1397	1513	1629	1746	1862	1978	2095	2211	2328
(EN-442) 75/65	20	468	561	655	748	842	935	1029	1122	1216	1309	1403	1496	1590	1683	1777	1870
(ГОСТ) 95/85	20	700	840	980	1120	1260	1400	1540	1680	1820	1960	2100	2240	2381	2521	2661	2801
Масса конвектора, кг		5,93	6,96	7,98	9,00	10,02	11,04	12,07	13,09	14,11	15,13	16,15	17,18	18,20	19,22	20,24	21,26

Возможно изготовление конвектора любой длины с минимальным шагом 50 мм

ВКС.400.100.2ТВ

Обратный трубопровод
 Подающий трубопровод

Боковое подключение

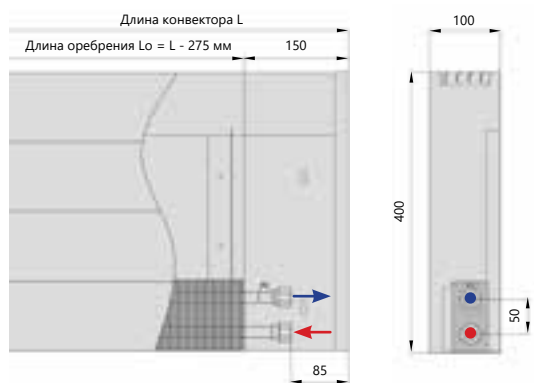

Нижнее подключение

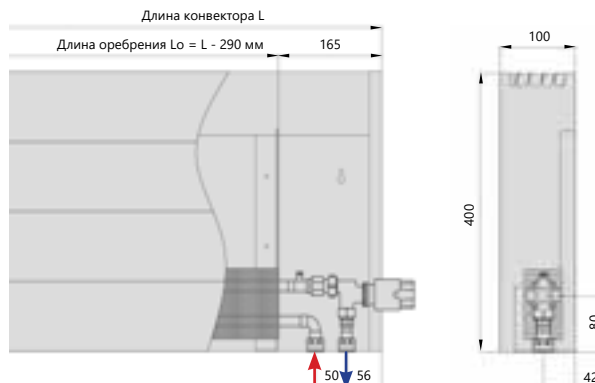

Теплопроизводительность

Температура теплоносителя (°C)	Температура воздуха в помещении (°C)	Стандартная длина конвектора L, мм															
		500	600	700	800	900	1000	1100	1200	1300	1400	1500	1600	1700	1800	1900	2000
(DIN 4704) 90/70	20	507	608	710	811	913	1014	1115	1217	1318	1420	1521	1622	1724	1825	1927	2028
(EN-442) 75/65	20	398	478	557	637	717	796	876	956	1035	1115	1194	1274	1354	1433	1513	1593
(ГОСТ) 95/85	20	622	746	871	995	1120	1244	1368	1493	1617	1742	1866	1990	2115	2239	2364	2488
Масса конвектора, кг		5,83	6,74	7,66	8,57	9,48	10,40	11,31	12,22	13,14	14,05	14,96	15,87	16,79	17,70	18,61	19,53

Возможно изготовление конвектора любой длины с минимальным шагом 50 мм

ВКС.400.100.4ТВ

Боковое подключение

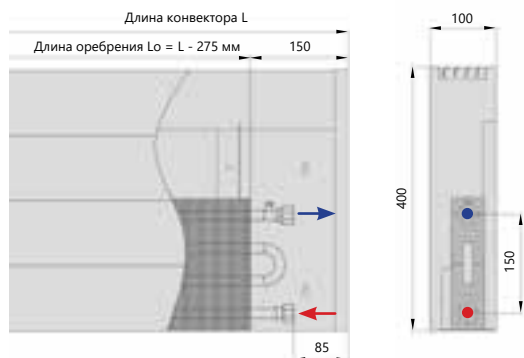

Обратный трубопровод
 Подающий трубопровод

Нижнее подключение

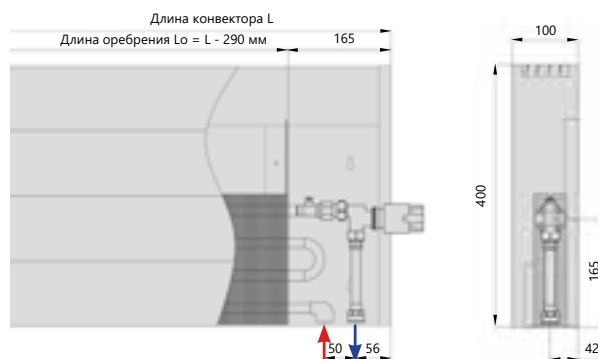

Теплопроизводительность

Температура теплоносителя (°C)	Температура воздуха в помещении (°C)	Стандартная длина конвектора L, мм															
		500	600	700	800	900	1000	1100	1200	1300	1400	1500	1600	1700	1800	1900	2000
		Тепловая мощность, Вт															
(DIN 4704) 90/70	20	602	722	842	963	1083	1204	1324	1444	1565	1685	1805	1926	2046	2166	2287	2407
(EN-442) 75/65	20	473	568	663	758	852	947	1042	1136	1231	1326	1420	1515	1610	1705	1799	1894
(ГОСТ) 95/85	20	737	884	1032	1179	1327	1474	1621	1769	1916	2064	2211	2358	2506	2653	2801	2948
Масса конвектора, кг		6,20	7,24	8,28	9,32	10,35	11,39	12,43	13,47	14,51	15,55	16,58	17,62	18,66	19,70	20,74	21,78

Возможно изготовление конвектора любой длины с минимальным шагом 50 мм

ВКС.400.125.4ТК

Боковое подключение

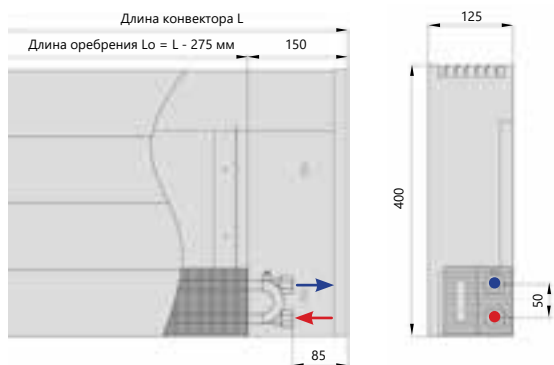

Обратный трубопровод
 Подающий трубопровод

Нижнее подключение

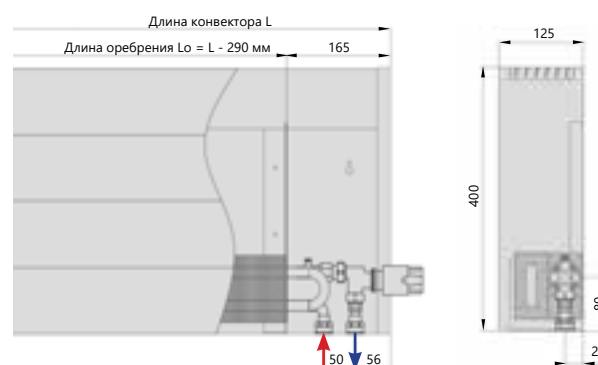

Теплопроизводительность

Температура теплоносителя (°C)	Температура воздуха в помещении (°C)	Стандартная длина конвектора L, мм															
		500	600	700	800	900	1000	1100	1200	1300	1400	1500	1600	1700	1800	1900	2000
		Тепловая мощность, Вт															
(DIN 4704) 90/70	20	608	729	851	972	1094	1216	1337	1459	1580	1702	1823	1945	2067	2188	2310	2431
(EN-442) 75/65	20	457	548	639	731	822	914	1005	1096	1188	1279	1370	1462	1553	1644	1736	1827
(ГОСТ) 95/85	20	774	929	1083	1238	1393	1548	1702	1857	2012	2167	2322	2476	2631	2786	2941	3095
Масса конвектора, кг		6,47	7,52	8,58	9,63	10,69	11,74	12,80	13,85	14,91	15,96	17,01	18,07	19,12	20,18	21,23	22,29

Возможно изготовление конвектора любой длины с минимальным шагом 50 мм

Конвекторы настенные горизонтальные



ВКС.400.125.8ТП

Обратный трубопровод
 Подающий трубопровод

Боковое подключение

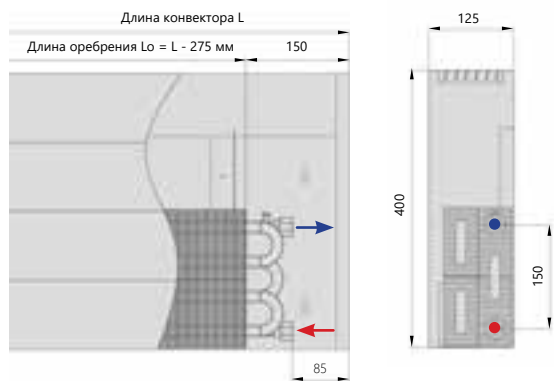

Нижнее подключение

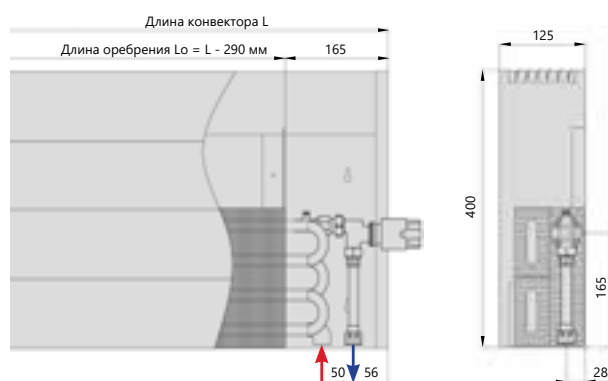

Теплопроизводительность

Температура теплоносителя (°C)	Температура воздуха в помещении (°C)	Стандартная длина конвектора L, мм															
		500	600	700	800	900	1000	1100	1200	1300	1400	1500	1600	1700	1800	1900	2000
(DIN 4704) 90/70	20	722	866	1010	1155	1299	1443	1588	1732	1876	2021	2165	2309	2454	2598	2742	2887
(EN-442) 75/65	20	544	652	761	870	979	1087	1196	1305	1413	1522	1631	1740	1848	1957	2066	2174
(ГОСТ) 95/85	20	917	1100	1284	1467	1651	1834	2017	2201	2384	2568	2751	2934	3118	3301	3485	3668
Масса конвектора, кг		7,21	8,51	9,82	11,12	12,43	13,73	15,04	16,34	17,65	18,95	20,26	21,56	22,87	24,18	25,48	26,79

Возможно изготовление конвектора любой длины с минимальным шагом 50 мм

Высота 500 мм



Технические характеристики

Длина оребрения (БП/НП)	L - 275 мм / L - 290 мм	Подключение	2 × G1/2" (внутренняя резьба)
Ширина оребрения	50/100 мм	Межосевое расстояние фитингов теплообменника	50/150 мм
Высота оребрения	100/200 мм	Максимальная температура (теплоносителя)	+95° C
Диаметр трубы	15 мм	Рабочее давление	16 атм (1,6 МПа)

ВКС.500.75.2ТВ

Боковое подключение

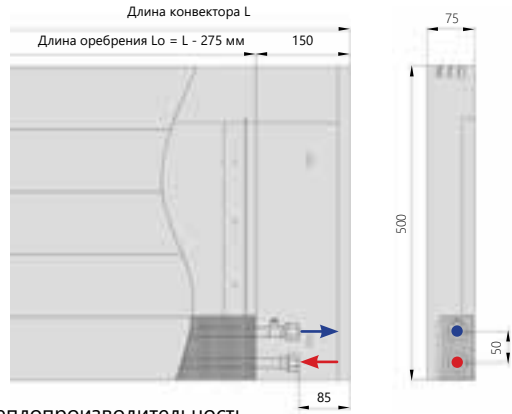

Нижнее подключение

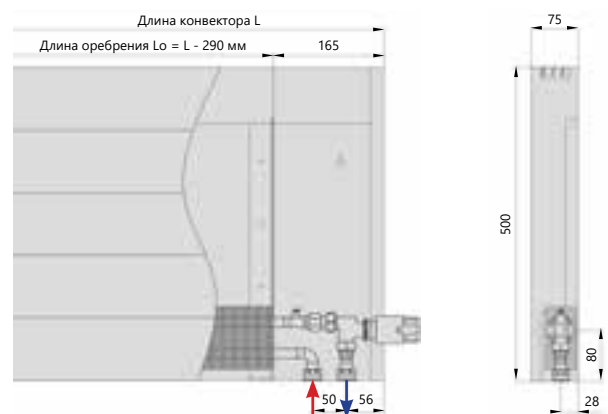

Теплопроизводительность

Температура теплоносителя (°C)	Температура воздуха в помещении (°C)	Стандартная длина конвектора L, мм															
		500	600	700	800	900	1000	1100	1200	1300	1400	1500	1600	1700	1800	1900	2000
		Тепловая мощность, Вт															
(DIN 4704) 90/70	20	525	630	735	840	945	1050	1155	1260	1365	1470	1575	1680	1785	1890	1995	2100
(EN-442) 75/65	20	423	508	593	677	762	847	931	1016	1101	1186	1270	1355	1440	1524	1609	1694
(ГОСТ) 95/85	20	630	756	882	1008	1134	1260	1386	1511	1637	1763	1889	2015	2141	2267	2393	2519
Масса конвектора, кг		6,76	7,84	8,93	10,01	11,09	12,18	13,26	14,35	15,43	16,51	17,60	18,68	19,77	20,85	21,93	23,02

Возможно изготовление конвектора любой длины с минимальным шагом 50 мм

ВКС.500.75.4ТВ

Боковое подключение

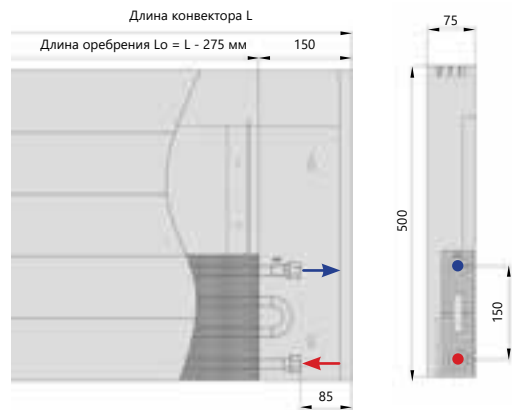

Нижнее подключение

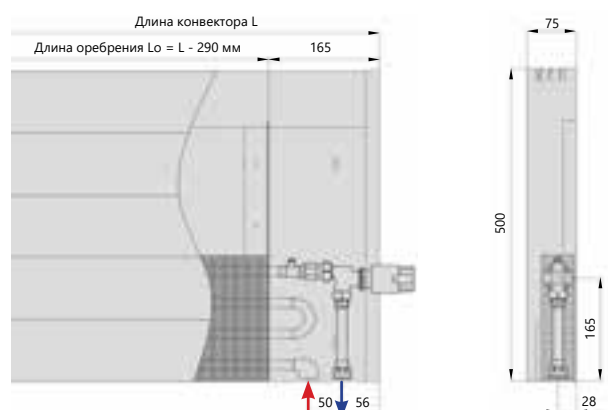

Теплопроизводительность

Температура теплоносителя (°C)	Температура воздуха в помещении (°C)	Стандартная длина конвектора L, мм															
		500	600	700	800	900	1000	1100	1200	1300	1400	1500	1600	1700	1800	1900	2000
		Тепловая мощность, Вт															
(DIN 4704) 90/70	20	658	789	921	1052	1184	1315	1447	1578	1710	1842	1973	2105	2236	2368	2499	2631
(EN-442) 75/65	20	531	638	744	850	956	1063	1169	1275	1381	1488	1594	1700	1807	1913	2019	2125
(ГОСТ) 95/85	20	788	945	1103	1260	1418	1575	1733	1890	2048	2205	2363	2521	2678	2836	2993	3151
Масса конвектора, кг		7,13	8,34	9,55	10,76	11,96	13,17	14,38	15,59	16,80	18,01	19,22	20,43	21,64	22,85	24,06	25,27

Возможно изготовление конвектора любой длины с минимальным шагом 50 мм

Конвекторы настенные горизонтальные



ВКС.500.100.2ТВ

Обратный трубопровод
 Подающий трубопровод

Боковое подключение

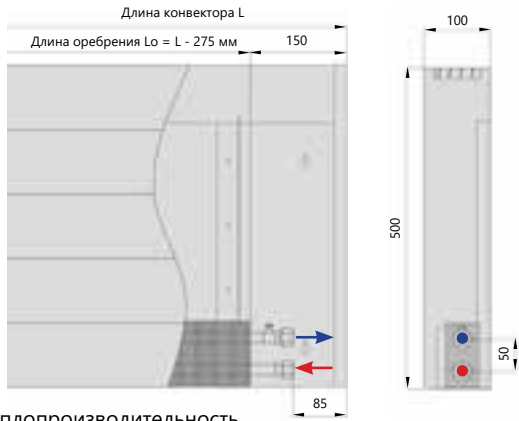

Нижнее подключение

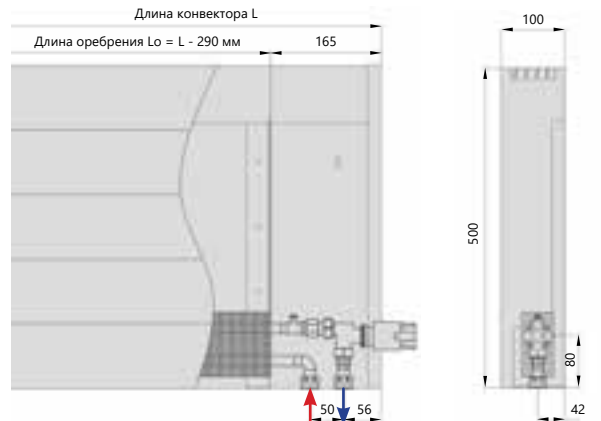

Теплопроизводительность

Температура теплоносителя (°C)	Температура воздуха в помещении (°C)	Стандартная длина конвектора L, мм															
		500	600	700	800	900	1000	1100	1200	1300	1400	1500	1600	1700	1800	1900	2000
(DIN 4704) 90/70	20	573	688	803	917	1032	1147	1261	1376	1491	1605	1720	1835	1949	2064	2179	2293
(EN-442) 75/65	20	453	543	634	725	815	906	996	1087	1178	1268	1359	1449	1540	1630	1721	1812
(ГОСТ) 95/85	20	700	840	980	1120	1260	1400	1539	1679	1819	1959	2099	2239	2379	2519	2659	2799
Масса конвектора, кг		7,06	8,16	9,26	10,37	11,47	12,57	13,67	14,77	15,87	16,97	18,07	19,17	20,27	21,37	22,47	23,57

Возможно изготовление конвектора любой длины с минимальным шагом 50 мм

ВКС.500.100.4ТВ

Обратный трубопровод
 Подающий трубопровод

Боковое подключение

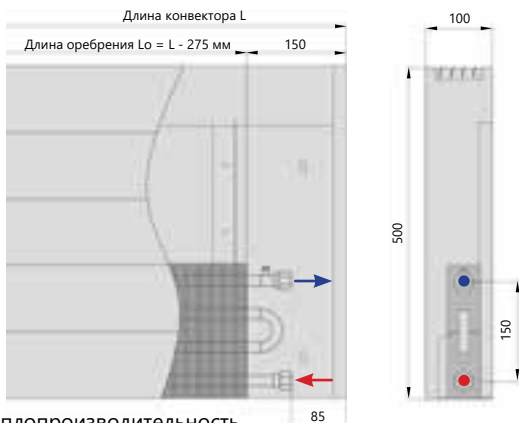

Нижнее подключение

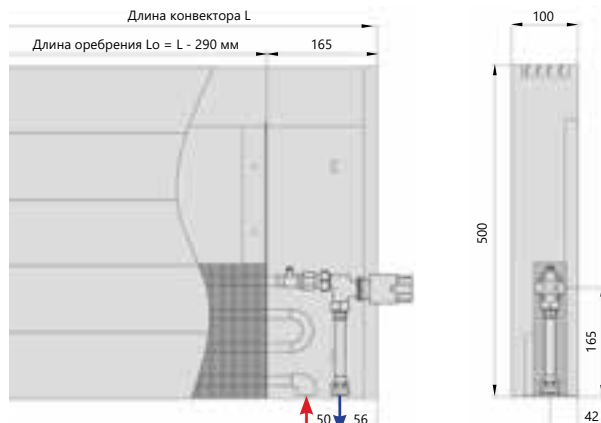

Теплопроизводительность

Температура теплоносителя (°C)	Температура воздуха в помещении (°C)	Стандартная длина конвектора L, мм															
		500	600	700	800	900	1000	1100	1200	1300	1400	1500	1600	1700	1800	1900	2000
(DIN 4704) 90/70	20	680	817	953	1089	1225	1361	1497	1633	1769	1905	2041	2177	2314	2450	2586	2722
(EN-442) 75/65	20	539	646	754	862	970	1077	1185	1293	1400	1508	1616	1724	1831	1939	2047	2154
(ГОСТ) 95/85	20	829	995	1161	1327	1492	1658	1824	1990	2156	2322	2487	2653	2819	2985	3151	3317
Масса конвектора, кг		7,43	8,66	9,89	11,11	12,34	13,56	14,79	16,01	17,24	18,47	19,69	20,92	22,14	23,37	24,60	25,82

Возможно изготовление конвектора любой длины с минимальным шагом 50 мм

ВКС.500.125.4ТК

Боковое подключение

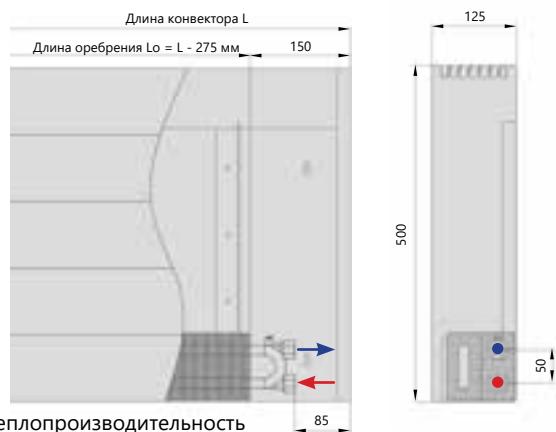

Нижнее подключение

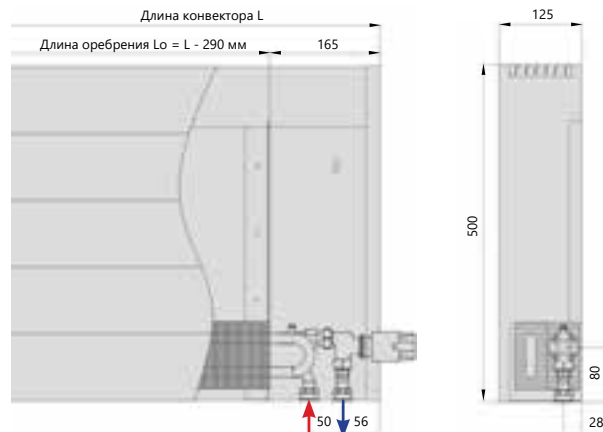

Теплопроизводительность

Температура теплоносителя (°C)	Температура воздуха в помещении (°C)	Стандартная длина конвектора L, мм															
		500	600	700	800	900	1000	1100	1200	1300	1400	1500	1600	1700	1800	1900	2000
		Тепловая мощность, Вт															
(DIN 4704) 90/70	20	688	825	963	1100	1238	1376	1513	1651	1788	1926	2063	2201	2338	2476	2614	2751
(EN-442) 75/65	20	520	625	729	833	937	1041	1145	1249	1353	1457	1561	1665	1770	1874	1978	2082
(ГОСТ) 95/85	20	871	1045	1219	1393	1567	1741	1915	2089	2264	2438	2612	2786	2960	3134	3308	3482
Масса конвектора, кг		7,74	8,98	10,22	11,47	12,71	13,95	15,19	16,44	17,68	18,92	20,16	21,41	22,65	23,89	25,13	26,38

Возможно изготовление конвектора любой длины с минимальным шагом 50 мм

ВКС.500.125.8ТП

Боковое подключение

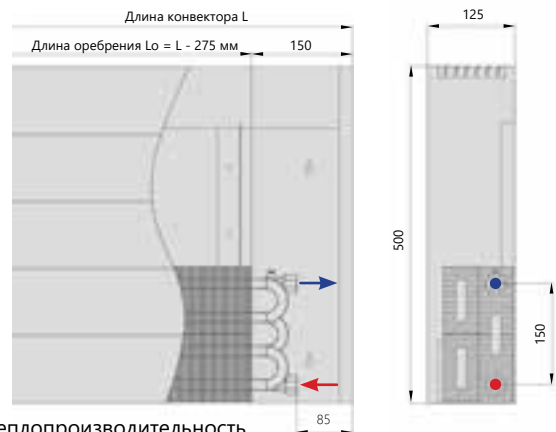

Нижнее подключение

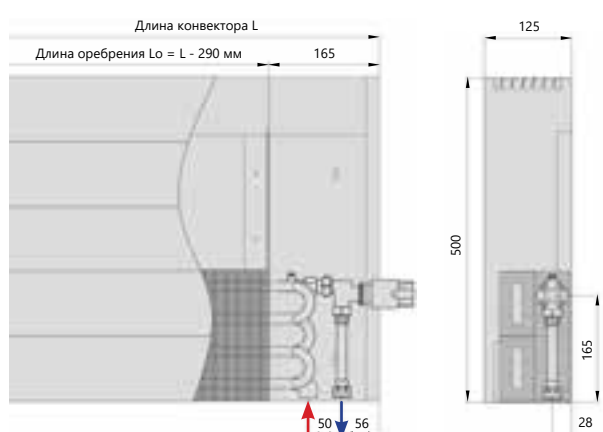

Теплопроизводительность

Температура теплоносителя (°C)	Температура воздуха в помещении (°C)	Стандартная длина конвектора L, мм															
		500	600	700	800	900	1000	1100	1200	1300	1400	1500	1600	1700	1800	1900	2000
		Тепловая мощность, Вт															
(DIN 4704) 90/70	20	817	980	1143	1306	1470	1633	1796	1960	2123	2286	2450	2613	2776	2939	3103	3266
(EN-442) 75/65	20	619	743	867	991	1115	1238	1362	1486	1610	1734	1858	1982	2105	2229	2353	2477
(ГОСТ) 95/85	20	1032	1238	1444	1651	1857	2063	2270	2476	2682	2889	3095	3301	3508	3714	3920	4127
Масса конвектора, кг		8,48	9,97	11,47	12,96	14,45	15,94	17,44	18,93	20,42	21,92	23,41	24,90	26,39	27,89	29,38	30,87

Возможно изготовление конвектора любой длины с минимальным шагом 50 мм

Конвекторы настенные горизонтальные



Высота 600 мм



Технические характеристики

Длина оребрения (БП/НП)	L - 275 мм / L - 290 мм	Подключение	2 × G1/2" (внутренняя резьба)
Ширина оребрения	50/100 мм	Межосевое расстояние фитингов теплообменника	50/150 мм
Высота оребрения	100/200 мм	Максимальная температура (теплоносителя)	+95° C
Диаметр трубы	15 мм	Рабочее давление	16 атм (1,6 МПа)

ВКС.600.75.2ТВ

Обратный трубопровод
 Подающий трубопровод

Боковое подключение

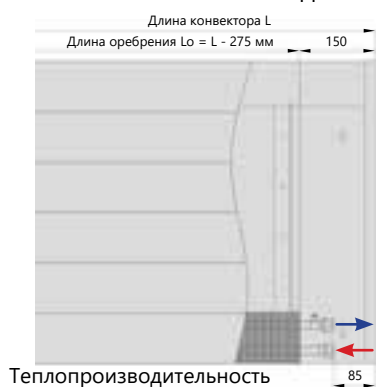

Теплопроизводительность

Нижнее подключение



Температура теплоносителя (°C)	Температура воздуха в помещении (°C)	Стандартная длина конвектора L, мм															
		500	600	700	800	900	1000	1100	1200	1300	1400	1500	1600	1700	1800	1900	2000
		Тепловая мощность, Вт															
(DIN 4704) 90/70	20	593	712	831	950	1068	1187	1306	1424	1543	1662	1780	1899	2018	2136	2255	2374
(EN-442) 75/65	20	481	578	674	770	866	963	1059	1155	1251	1348	1444	1540	1636	1733	1829	1925
(ГОСТ) 95/85	20	708	850	992	1134	1275	1417	1559	1700	1842	1984	2125	2267	2409	2551	2692	2834
Масса конвектора, кг		7,95	9,22	10,49	11,76	13,04	14,31	15,58	16,85	18,12	19,39	20,67	21,94	23,21	24,48	25,75	27,02

Возможно изготовление конвектора любой длины с минимальным шагом 50 мм

ВКС.600.75.4ТВ

Боковое подключение

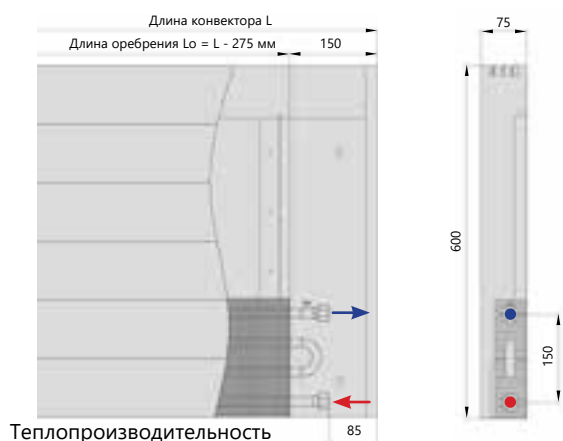

Теплопроизводительность

Обратный трубопровод
 Подающий трубопровод

Нижнее подключение

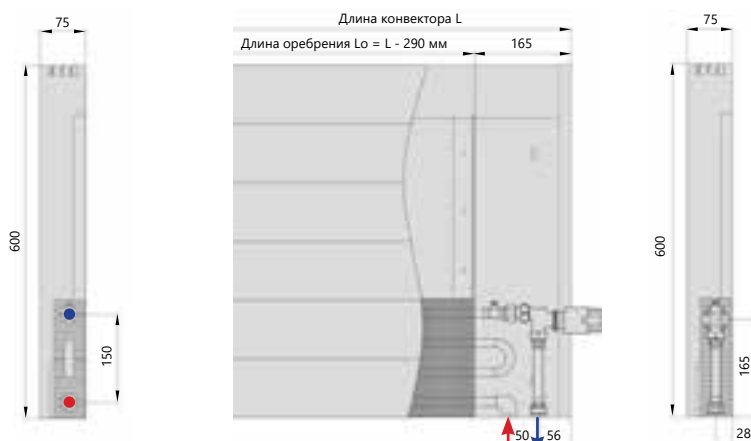

Температура теплоносителя (°C)	Температура воздуха в помещении (°C)	Стандартная длина конвектора L, мм															
		500	600	700	800	900	1000	1100	1200	1300	1400	1500	1600	1700	1800	1900	2000
		Тепловая мощность, Вт															
(DIN 4704) 90/70	20	743	892	1041	1189	1338	1487	1635	1784	1933	2081	2230	2379	2527	2676	2825	2973
(EN-442) 75/65	20	604	725	845	966	1087	1208	1328	1449	1570	1691	1811	1932	2053	2174	2295	2415
(ГОСТ) 95/85	20	886	1063	1241	1418	1595	1772	1949	2127	2304	2481	2658	2836	3013	3190	3367	3545
Масса конвектора, кг		8,32	9,72	11,11	12,51	13,91	15,30	16,70	18,10	19,49	20,89	22,29	23,69	25,08	26,48	27,88	29,27

Возможно изготовление конвектора любой длины с минимальным шагом 50 мм

ВКС.600.100.2ТВ

Боковое подключение

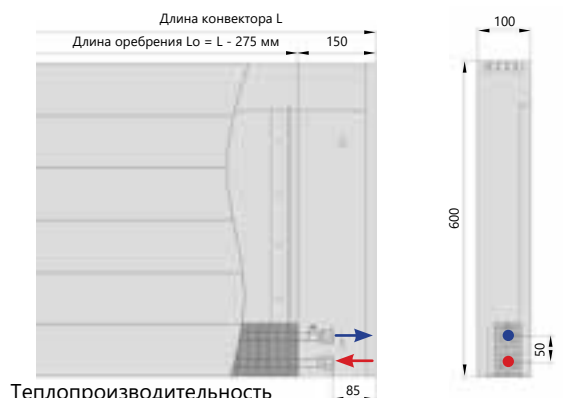

Теплопроизводительность

Обратный трубопровод
 Подающий трубопровод

Нижнее подключение

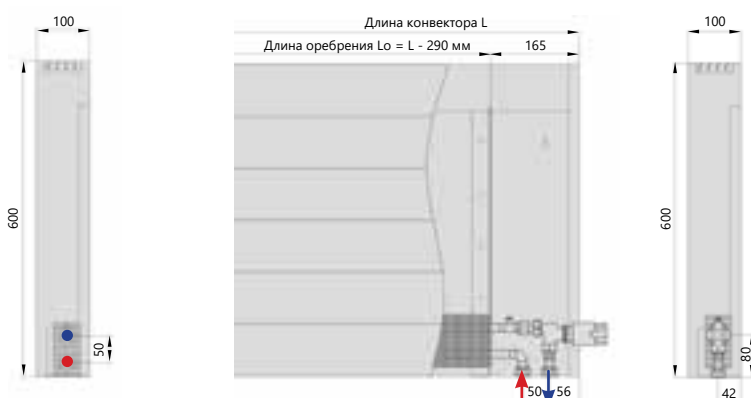

Температура теплоносителя (°C)	Температура воздуха в помещении (°C)	Стандартная длина конвектора L, мм															
		500	600	700	800	900	1000	1100	1200	1300	1400	1500	1600	1700	1800	1900	2000
		Тепловая мощность, Вт															
(DIN 4704) 90/70	20	648	778	908	1037	1167	1297	1426	1556	1686	1815	1945	2075	2204	2334	2463	2593
(EN-442) 75/65	20	515	618	721	824	927	1031	1134	1237	1340	1443	1546	1649	1752	1855	1958	2061
(ГОСТ) 95/85	20	787	945	1102	1260	1417	1574	1732	1889	2047	2204	2362	2519	2677	2834	2991	3149
Масса конвектора, кг		8,30	9,58	10,87	12,16	13,45	14,74	16,03	17,31	18,60	19,89	21,18	22,47	23,75	25,04	26,33	27,62

Возможно изготовление конвектора любой длины с минимальным шагом 50 мм

Конвекторы настенные горизонтальные



ВКС.600.100.4ТВ

➔ Обратный трубопровод
➔ Подающий трубопровод

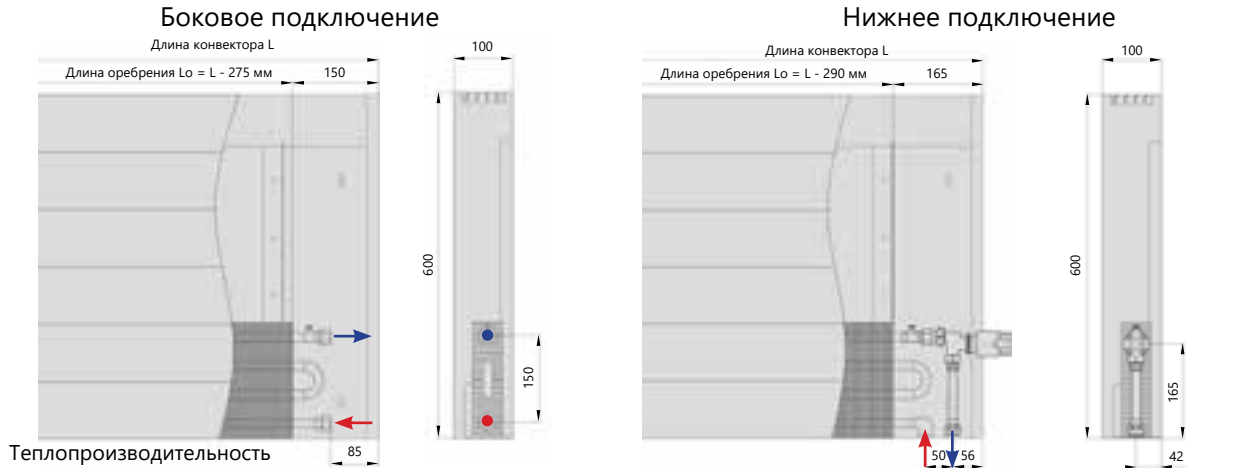

Температура теплоносителя (°C)	Температура воздуха в помещении (°C)	Стандартная длина конвектора L, мм															
		500	600	700	800	900	1000	1100	1200	1300	1400	1500	1600	1700	1800	1900	2000
(DIN 4704) 90/70	20	769	923	1077	1231	1385	1539	1693	1847	2000	2154	2308	2462	2616	2770	2924	3078
(EN-442) 75/65	20	613	735	858	980	1103	1225	1348	1470	1593	1715	1838	1961	2083	2206	2328	2451
(ГОСТ) 95/85	20	933	1119	1306	1492	1679	1866	2052	2239	2425	2612	2798	2985	3171	3358	3545	3731
Масса конвектора, кг		8,67	10,08	11,49	12,91	14,32	15,73	17,15	18,56	19,97	21,39	22,80	24,21	25,63	27,04	28,45	29,87

Возможно изготовление конвектора любой длины с минимальным шагом 50 мм

ВКС.600.125.4ТК

➔ Обратный трубопровод
➔ Подающий трубопровод

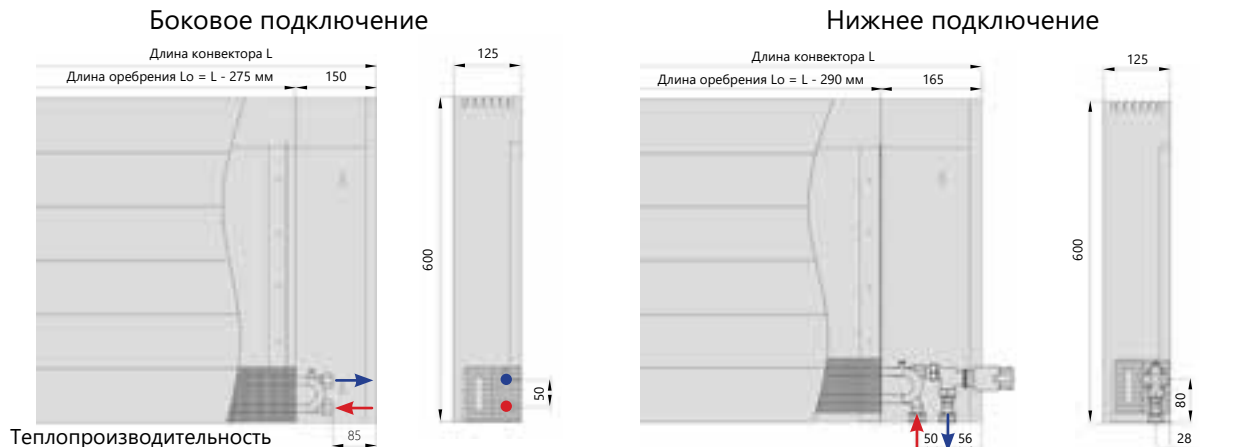

Температура теплоносителя (°C)	Температура воздуха в помещении (°C)	Стандартная длина конвектора L, мм															
		500	600	700	800	900	1000	1100	1200	1300	1400	1500	1600	1700	1800	1900	2000
(DIN 4704) 90/70	20	778	934	1089	1245	1401	1556	1712	1868	2023	2179	2334	2490	2646	2801	2957	3113
(EN-442) 75/65	20	593	711	830	948	1067	1186	1304	1423	1541	1660	1778	1897	2015	2134	2253	2371
(ГОСТ) 95/85	20	979	1175	1371	1567	1763	1959	2155	2351	2546	2742	2938	3134	3330	3526	3722	3918
Масса конвектора, кг		9,01	10,44	11,87	13,30	14,73	16,16	17,59	19,02	20,45	21,88	23,31	24,74	26,17	27,60	29,03	30,46

Возможно изготовление конвектора любой длины с минимальным шагом 50 мм

ВКС.600.125.8ТП

Обратный трубопровод
 Подающий трубопровод

Боковое подключение

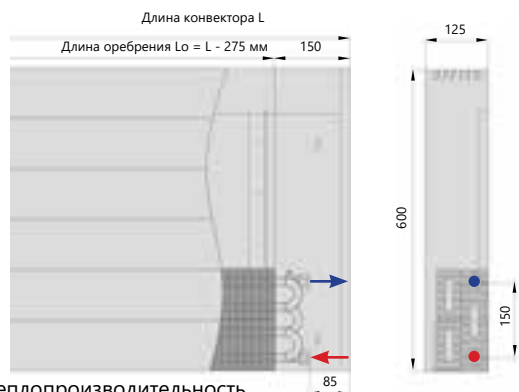

Нижнее подключение

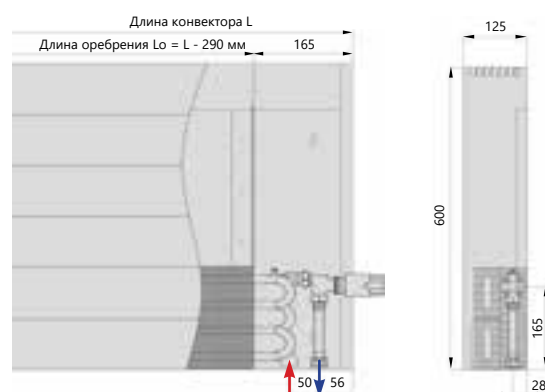

Теплопроизводительность

Температура теплоносителя (°C)	Температура воздуха в помещении (°C)	Стандартная длина конвектора L, мм															
		500	600	700	800	900	1000	1100	1200	1300	1400	1500	1600	1700	1800	1900	2000
		Тепловая мощность, Вт															
(DIN 4704) 90/70	20	923	1107	1292	1476	1661	1845	2030	2214	2399	2583	2768	2952	3137	3321	3506	3690
(EN-442) 75/65	20	704	845	986	1127	1268	1409	1550	1691	1831	1972	2113	2254	2395	2536	2677	2818
(ГОСТ) 95/85	20	1159	1391	1623	1854	2086	2318	2550	2782	3013	3245	3477	3709	3941	4172	4404	4636
Масса конвектора, кг		9,75	11,43	13,11	14,79	16,47	18,16	19,84	21,52	23,20	24,88	26,56	28,24	29,92	31,60	33,28	34,96

Возможно изготовление конвектора любой длины с минимальным шагом 50 мм

Настенный конвектор - это отопительный прибор, где в качестве нагревательного элемента используется теплообменник. Корпус конвектора выполнен из оцинкованной стали и покрыт защитным слоем порошковой краски, благодаря этому мы даём гарантию на сквозную коррозию корпуса 10 лет.

Настенное отопительное оборудование будет идеальным элементом интерьера и создаст тепловой поток, который отсечёт холодный воздух от окна. С нашими компонентами и системами для индивидуального управления помещением **производительность** нашего оборудования может быть **адаптирована** в точности к **любым** вашим потребностям.

Мы помогаем обеспечить теплом помещение любого формата и сложности, от частного дома до аэропорта, при этом обеспечиваем высокое качество продукции и вариативность исполнения благодаря оснащению производства современными технологическими линиями. Мы можем изготовить продукцию индивидуально для каждого. Каждый клиент уникален. С каждым клиентом мы работаем официально и даём гарантии на всю продукцию.

Отопительный прибор всё чаще в сознании людей перестаёт быть непонятной белой коробкой, от которой не избавиться, и всё чаще становится

полноценным элементом дизайна. По запросу клиента такой отопительный прибор может быть **покрашен** в комбинацию двух любых цветов **по палитре RAL**. Настенный конвектор может являться украшением каждого дома, не только из-за удачного дизайна, но и из-за сознательно выбранного цвета.



ВКВЭС

Конвекторы настенные электрические



Нагрев воздуха
в помещении за счет
принудительной
конвекции



Конвекторы с
использованием
электрического
нагревателя



В конструкции
конвектора установлен
тангенциальный
АС вентилятор 220В



Обзор конструкции

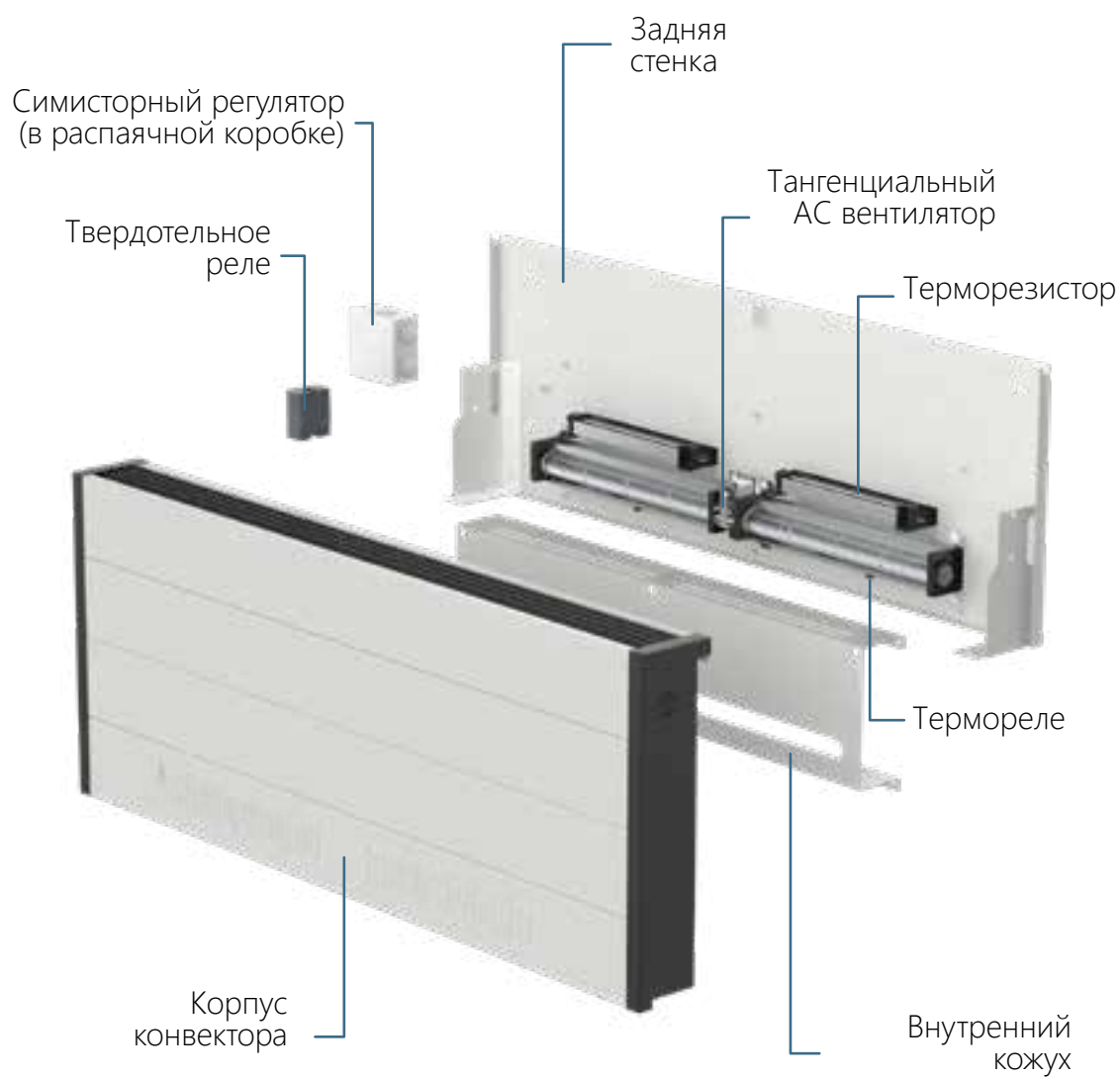

Конвекторы настенные электрические



Технические данные

Наименование модели	ВКВЭС - электрический настенный конвектор с вентилятором (принудительная конвекция)
Высота, мм	400
Глубина, мм	100
Длина, мм	600...2000 (шаг 100 мм)
Количество терморезисторов	1, 2, 3, 4
Напряжение, В	220
Цвет конвектора	RAL9016 - цвет по палитре RAL RAL3001 + RAL9005 – комбинация двух цветов (лицевая сторона + боковые грани, решетка)

Настенный электрический конвектор – это отопительный прибор, где в качестве нагревательного элемента используются терморезисторы, тепло от которых передаётся в отапливаемое помещение путём естественной конвекции. Данный конвектор предназначен для настенного монтажа. Служит для отопления сухих помещений.

Электрический конвектор состоит из корпуса, изготовленного из оцинкованной стали 1 мм, покрытой защитным слоем порошковой покраски, алюминиевой декоративной решётки, электронагревательного элемента 220В и блока управления, который включает в себя твердотельное реле и симисторный регулятор.

*Схемы подключения и регулирования указаны в паспорте оборудования

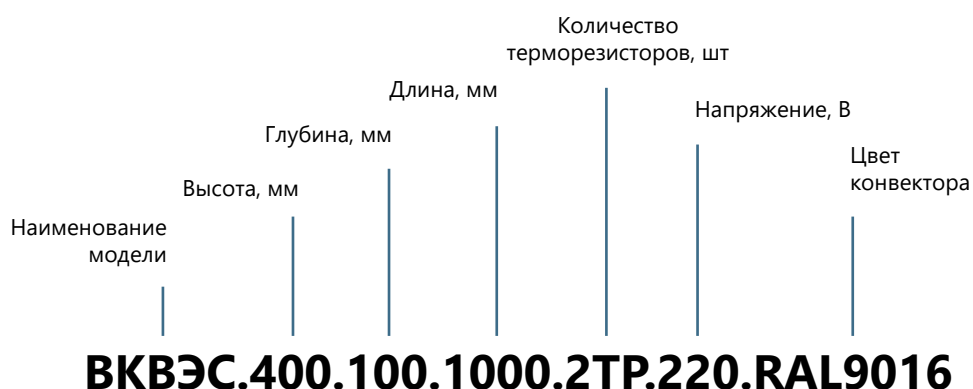

Артикул прибора. Обозначения.

Высота 400 мм

400

ВКВЭС.400.100.1000.2ТР.220.RAL9016

стр. 181

Глубина

100 мм

Высота 400 мм

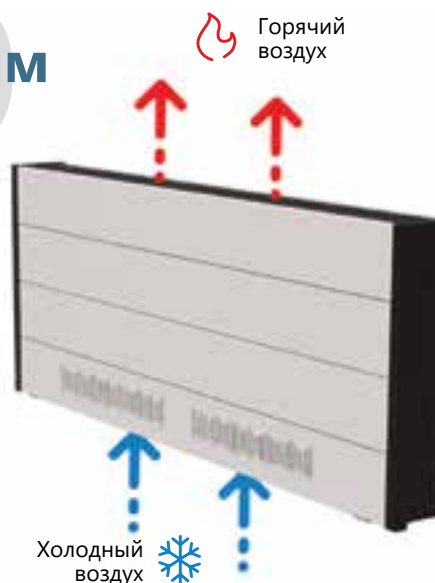

Технические характеристики

Нагревательный элемент	Терморезисторы	Напряжение, питание	-230+10% В, 50 ГЦ
Тепловая мощность	500-3000	Степень защиты	IP20

ВКВЭС.400.100.1000.2ТР.220.RAL9016

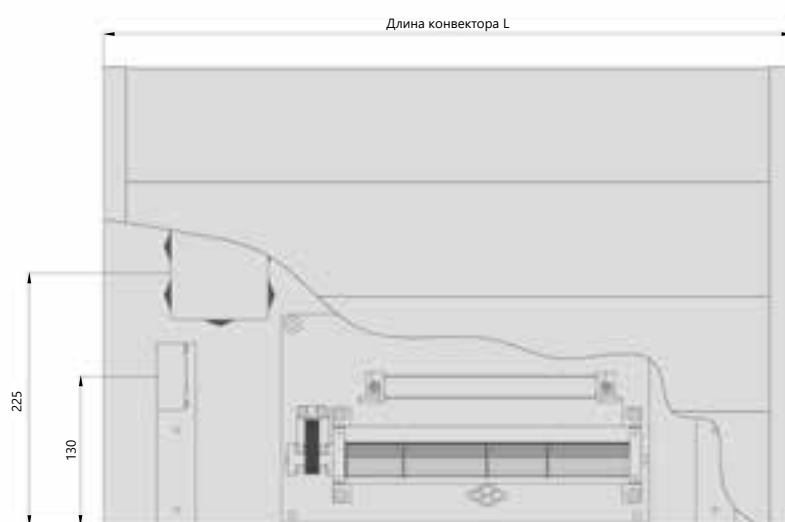

Вид спереди

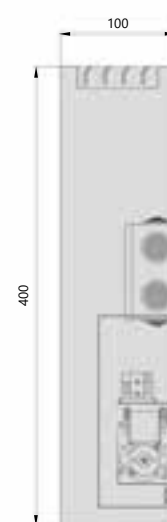

Поперечный разрез

Стандартная длина конвектора L, мм	600	700	800	900	1000	1100	1200	1300	1400	1500	1600	1700	1800	1900	2000
Тепловая мощность, Вт	500	500	500	1000	1000	1000	1000	1000	1500	1500	1500	2000	2000	2000	2000
Количество терморезисторов	1	1	1	2	2	2	2	2	3	3	3	4	4	4	4

ВКН

Конвекторы напольные с естественной конвекцией



Нагрев воздуха
в помещении
за счет естественной
конвекции



Конвекторы
с использованием
жидкого
теплоносителя

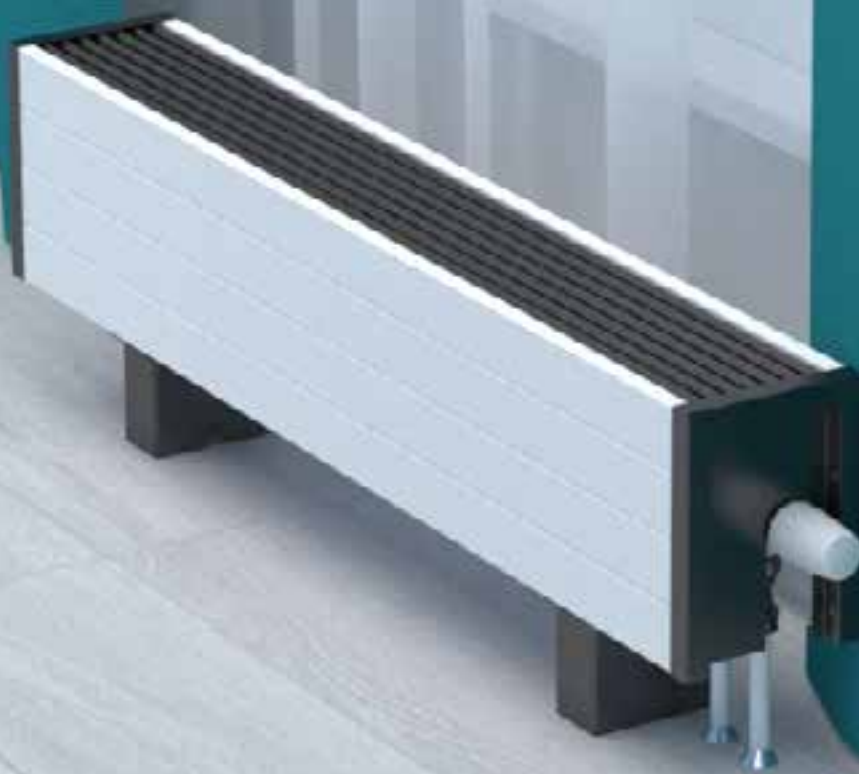

Обзор конструкции

Нижнее подключение

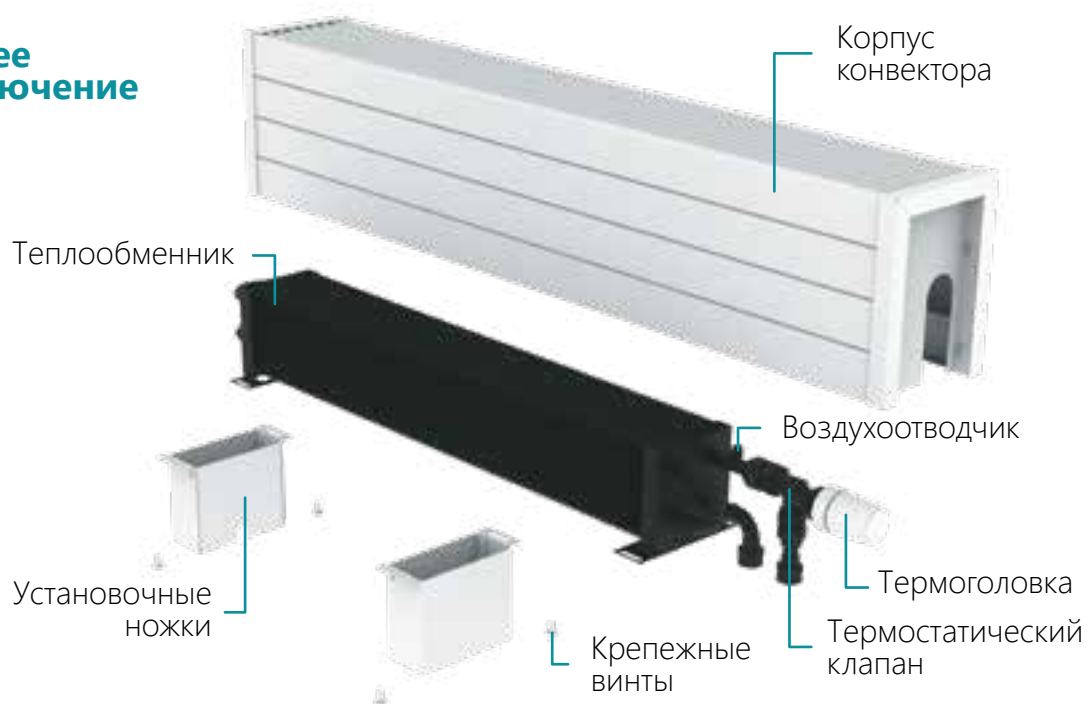

Боковое подключение

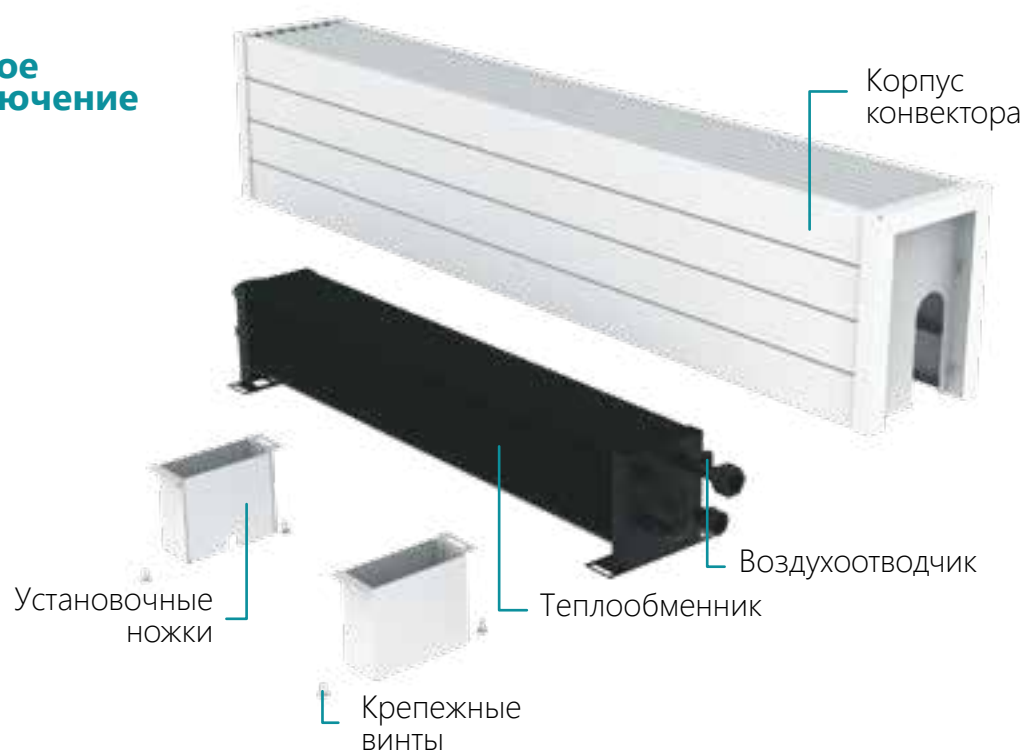

Конвекторы напольные с естественной конвекцией



Технические данные

Наименование модели	ВКН – конвектор напольный (естественная конвекция)
Высота, мм	100, 150, 200, 250, 300, 400 (без учета высоты ножки 100 мм)
Ширина, мм	100, 150, 200, 250
Длина, мм	600 - 3000 (шаг 100 мм)
Количество труб теплообменника (2, 4, 6, 8...Т)	Г - горизонтальный, К - квадратный, П - прямоугольный
Подключение конвектора	Б - боковое подключение Н - нижнее подключение
Цвет конвектора и решётки	RAL9016 - цвет по палитре RAL RAL3001 + RAL9005 – комбинация двух цветов (лицевая сторона + боковые грани, решетка и ножки)

Напольный конвектор – это отопительный прибор, в котором установлен медно-алюминиевый теплообменник, тепло от которого передаётся в отапливаемое помещение путём **естественной конвекции**. Позволяет преградить поток холодного воздуха от застеклённых фасадов и окон. Возможно **комбинированное** использование с системами тёплого пола, вентиляции, радиаторного водяного отопления.

Может быть установлен как в однотрубную, так и в **двухтрубную** систему отопления. Рекомендуется применять только в насосных системах отопления. Конвектор изготавливается только концевой модификации и только для **нижнего** и **бокового подключения** к системе отопления.

Стандартный комплект поставки

В стандартный комплект входит:

- корпус и установочные ножки, изготовленные из оцинкованной стали;
- декоративная решетка из алюминиевого профиля (несъемная);
- медно-алюминиевый теплообменник с ручным воздухоотводчиком G1/8";
- комплект монтажных винтов и дюбелей;
- технический паспорт, инструкция по монтажу и эксплуатации.

Конструктивные особенности

Напольный конвектор состоит из корпуса, установочных ножек и медно-алюминиевого теплообменника для подключения к сети. Корпус изготовлен из листовой стали

толщиной 1 мм, и покрыт защитным слоем порошковой краски.

В верхней части корпуса конвектор имеет алюминиевую решётку - для обеспечения конвективного теплообмена.

Установочные ножки изготовлены из листовой стали, толщиной 1,5 мм, и крепятся к корпусу при помощи винтов М5х10.

Теплообменник состоит из бесшовных медных труб диаметром Ø15 мм, с толщиной стенки 0,5 мм, которые соединены между собой двуструбными отводами 180°.

Соединение осуществляется методом капиллярной пайки с использованием серебрясодержащего припоя.

Перед пайкой на каждые две трубы насаживаются профилированные алюминиевые пластины толщиной 0,25 мм, высотой 50 мм, глубиной 100 мм (шаг пластин 4,2-4,3 мм).

Фитинги, для подключения теплообменника к системе отопления, имеют внутреннюю трубную резьбу G 1/2" и воздухоотводчик, который служит для удаления воздуха из системы отопления.

Расстояние между осями фитингов бывают 50, 150 и 250 мм (при боковом подключении), и 50 мм при нижнем подключении.

В зависимости от типа подключения теплообменник состоит из разных аксессуаров для гидравлического подключения.

При нижнем подключении в конструкцию теплообменника устанавливается термостатический клапан, который позволяет регулировать температуру нагрева и изменять ее при помощи термоголовки.

*Схемы подключения и регулирования указаны в паспорте оборудования

Рабочие условия

Рабочее давление в теплообменнике не более 16 атм (1,6 МПа);

Давление гидравлических испытаний не более 25 атм (2,5 МПа);

Максимальная допустимая температура теплоносителя +95°C;



VKH.150.200.2000.4TK.B.RAL9016

Артикул прибора. Обозначения.

Высота 100 мм

		VKH.100.150.2TG	VKH.100.200.2TG	VKH.100.250.4TG	стр. 186
Ширина		150 мм	200 мм	250 мм	

Высота 150 мм

			VKH.150.200.2TG	VKH.150.250.4TG	стр. 188
	VKH.150.100.2TB	VKH.150.150.2TG VKH.150.150.4TK	VKH.150.200.4TK VKH.150.200.6TP	VKH.150.250.6TP VKH.150.250.8TP	
Ширина	100 мм	150 мм	200 мм	250 мм	

Высота 200 мм

				VKH.200.250.4TG	стр. 193
	VKH.200.100.2TB	VKH.200.150.2TG VKH.200.150.4TK	VKH.200.200.4TK VKH.200.200.6TP	VKH.200.250.6TP VKH.200.250.8TP	
Ширина	100 мм	150 мм	200 мм	250 мм	

Высота 250 мм

				VKH.250.250.4TG	стр. 197
	VKH.250.100.2TB VKH.250.100.4TB	VKH.250.150.4TK VKH.250.150.6TP	VKH.250.200.4TK VKH.250.200.6TP	VKH.250.250.6TP VKH.250.250.8TP	
Ширина	100 мм	150 мм	200 мм	250 мм	

Высота 300 мм

				VKH.300.250.6TP	стр. 202
		VKH.300.150.4TK VKH.300.150.6TP	VKH.300.200.4TK VKH.300.200.6TP	VKH.300.250.8TP	
Ширина		150 мм	200 мм	250 мм	

Высота 400 мм

				VKH.400.250.6TP VKH.400.250.8TP	стр. 206
Ширина				250 мм	

Конвекторы напольные с естественной конвекцией



Высота 100 мм

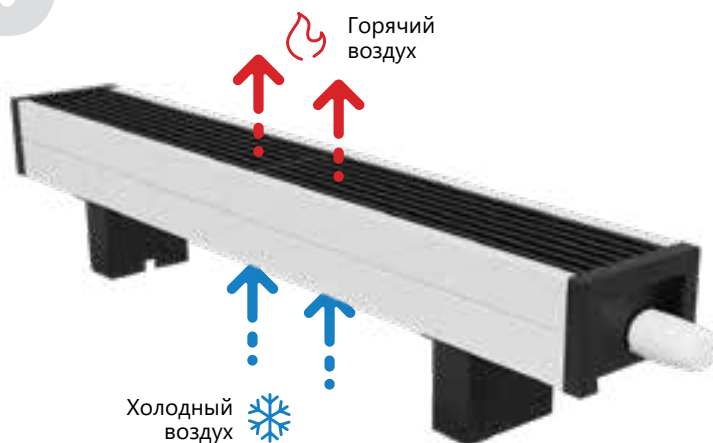

Технические характеристики

Длина оребрения (БП/НП)	L - 300 мм
Ширина оребрения	100/200 мм
Высота оребрения	50 мм
Диаметр трубы	15 мм

Подключение	2 × G1/2" (внутренняя резьба)
Межосевое расстояние фитингов теплообменника	50 мм
Максимальная температура (теплоносителя)	+95° C
Рабочее давление	16 атм (1,6 МПа)

ВКН.100.150.2ТГ

- Обратный трубопровод
- Подающий трубопровод

Боковое подключение



Нижнее подключение

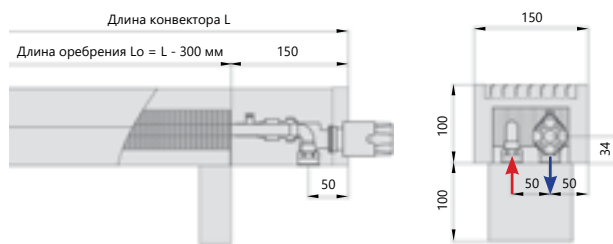

Теплопроизводительность

Температура теплоносителя (°C)	Температура воздуха в помещении (°C)	Стандартная длина конвектора L, мм																												
		600	700	800	900	1000	1100	1200	1300	1400	1500	1600	1700	1800	1900	2000	2100	2200	2300	2400	2500	2600	2700	2800	2900	3000				
(DIN 4704) 90/70	20	253	295	337	379	421	464	506	548	590	632	674	716	759	801	843	885	927	969	1011	1054	1096	1138	1180	1222	1264				
(EN-442) 75/65	20	186	217	248	279	310	341	372	403	434	465	496	527	558	589	620	651	683	714	745	776	807	838	869	900	931				
(ГОСТ) 95/85	20	328	382	437	491	546	601	655	710	764	819	874	928	983	1037	1092	1147	1201	1256	1310	1365	1420	1474	1529	1583	1638				
Масса конвектора, кг		4,35	4,88	5,40	5,93	6,46	6,99	7,51	8,04	8,57	9,10	9,62	10,15	10,67	11,19	11,72	12,24	12,76	13,28	13,80	14,32	14,84	15,36	15,88	16,40	16,92				

ВКН.100.200.2ТГ

Обратный трубопровод
 Подающий трубопровод

Боковое подключение

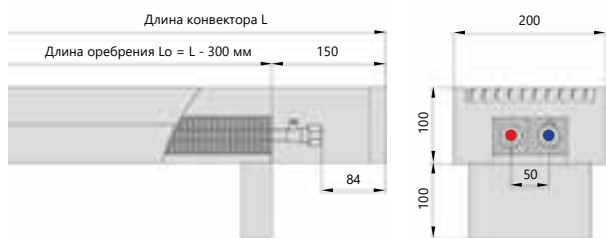

Нижнее подключение

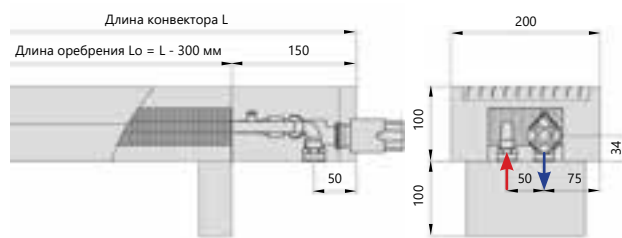

Теплопроизводительность

Температура теплоносителя (°C)	Температура воздуха в помещении (°C)	Стандартная длина конвектора L, мм																											
		600	700	800	900	1000	1100	1200	1300	1400	1500	1600	1700	1800	1900	2000	2100	2200	2300	2400	2500	2600	2700	2800	2900	3000			
		Тепловая мощность, Вт																											
(DIN 4704) 90/70	20	278	324	371	417	464	510	556	603	649	695	742	788	834	881	927	973	1020	1066	1113	1159	1205	1252	1298	1344	1391			
(EN-442) 75/65	20	205	239	273	307	341	375	410	444	478	512	546	580	614	648	683	717	751	785	819	853	887	921	956	990	1024			
(ГОСТ) 95/85	20	360	420	480	541	601	661	721	781	841	901	961	1021	1081	1141	1201	1261	1321	1381	1441	1501	1562	1622	1682	1742	1802			
Масса конвектора, кг		4,99	5,57	6,15	6,72	7,30	7,87	8,45	9,02	9,60	10,70	11,28	11,85	12,43	13,00	13,58	14,16	14,73	15,31	15,88	16,99	17,56	18,14	18,71	19,29	19,86			

ВКН.100.250.4ТГ

Обратный трубопровод
 Подающий трубопровод

Боковое подключение

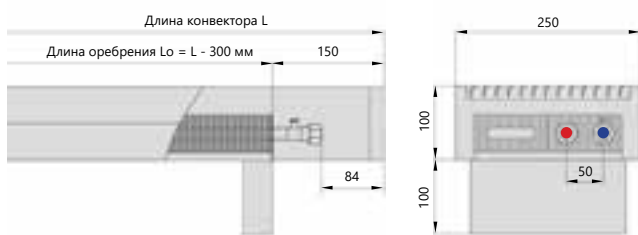

Нижнее подключение

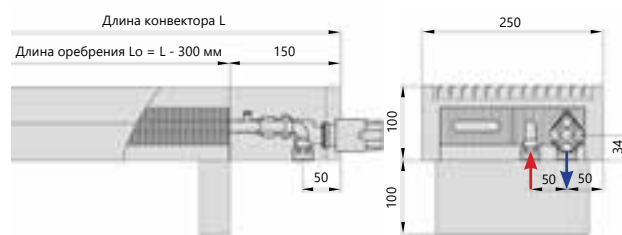

Теплопроизводительность

Температура теплоносителя (°C)	Температура воздуха в помещении (°C)	Стандартная длина конвектора L, мм																											
		600	700	800	900	1000	1100	1200	1300	1400	1500	1600	1700	1800	1900	2000	2100	2200	2300	2400	2500	2600	2700	2800	2900	3000			
		Тепловая мощность, Вт																											
(DIN 4704) 90/70	20	419	489	558	628	698	768	838	908	977	1047	1117	1187	1257	1326	1396	1466	1536	1606	1675	1745	1815	1885	1955	2024	2094			
(EN-442) 75/65	20	264	308	352	396	440	484	528	572	616	660	704	748	792	836	880	924	968	1012	1056	1100	1144	1188	1232	1276	1320			
(ГОСТ) 95/85	20	619	722	825	928	1032	1135	1238	1341	1444	1547	1650	1754	1857	1960	2063	2166	2269	2373	2476	2579	2682	2785	2888	2991	3095			
Масса конвектора, кг		6,05	6,80	7,55	8,30	9,05	9,80	10,55	11,30	12,05	13,44	14,18	14,93	15,68	16,43	17,18	17,93	18,68	19,43	20,18	21,57	22,31	23,06	23,81	24,56	25,31			

Конвекторы напольные с естественной конвекцией



Высота 150 мм

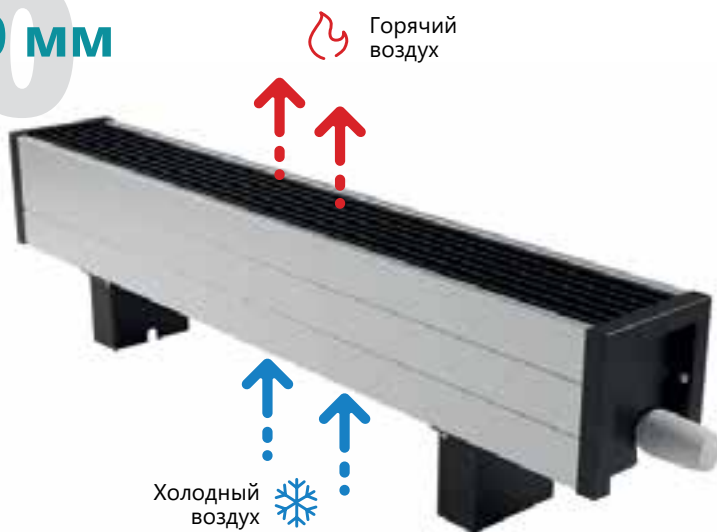

Технические характеристики

Длина оребрения (БП/НП)	L - 300 мм
Ширина оребрения	50/100/150/200 мм
Высота оребрения	50/100 мм
Диаметр трубы	15 мм

Подключение	2 × G1/2" (внутренняя резьба)
Межосевое расстояние фитингов теплообменника	50 мм
Максимальная температура (теплоносителя)	+95° C
Рабочее давление	16 атм (1,6 МПа)

ВКН.150.100.2ТВ

Обратный трубопровод
 Подающий трубопровод

Боковое подключение

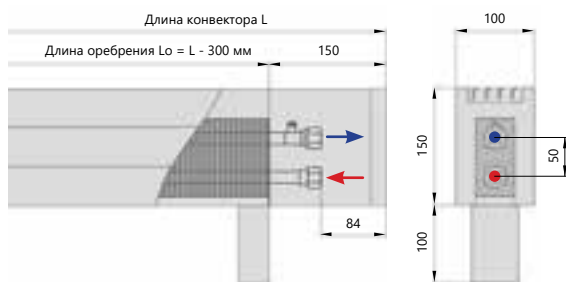

Нижнее подключение

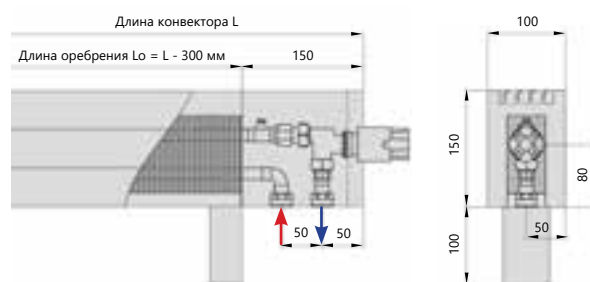

Теплопроизводительность

Температура теплоносителя (°C)	Температура воздуха в помещении (°C)	Стандартная длина конвектора L, мм																								
		600	700	800	900	1000	1100	1200	1300	1400	1500	1600	1700	1800	1900	2000	2100	2200	2300	2400	2500	2600	2700	2800	2900	3000
		Тепловая мощность, Вт																								
(DIN 4704) 90/70	20	271	317	362	407	452	498	543	588	633	679	724	769	814	860	905	950	995	1041	1086	1131	1176	1222	1267	1312	1357
(EN-442) 75/65	20	200	234	267	301	334	367	401	434	468	501	534	568	601	635	668	701	735	768	802	835	868	902	935	968	1002
(ГОСТ) 95/85	20	351	409	468	526	585	643	702	760	819	877	936	994	1053	1111	1170	1228	1287	1345	1404	1462	1521	1579	1638	1696	1755
Масса конвектора, кг		4,63	5,24	5,84	6,45	7,06	7,67	8,27	8,88	9,49	10,40	11,01	11,61	12,22	12,83	13,44	14,04	14,65	15,26	15,87	16,78	17,39	17,99	18,60	19,21	19,82

ВКН.150.150.2ТГ

Обратный трубопровод
 Подающий трубопровод

Боковое подключение



Нижнее подключение

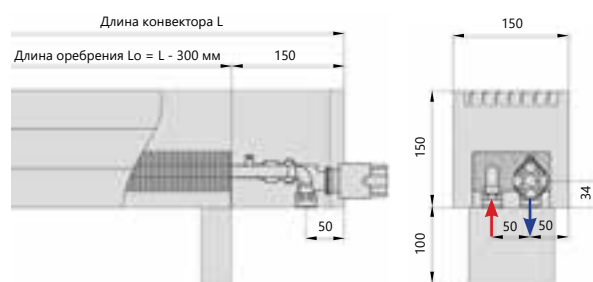

Теплопроизводительность

Температура теплоносителя (°C)	Температура воздуха в помещении (°C)	Стандартная длина конвектора L, мм																											
		600	700	800	900	1000	1100	1200	1300	1400	1500	1600	1700	1800	1900	2000	2100	2200	2300	2400	2500	2600	2700	2800	2900	3000			
		Тепловая мощность, Вт																											
(DIN 4704) 90/70	20	285	333	380	428	476	523	571	618	666	713	761	808	856	904	951	999	1046	1094	1141	1189	1236	1284	1332	1379	1427			
(EN-442) 75/65	20	211	246	281	316	351	387	422	457	492	527	562	597	632	668	703	738	773	808	843	878	914	949	984	1019	1054			
(ГОСТ) 95/85	20	369	430	491	553	614	676	737	799	860	921	983	1044	1106	1167	1228	1290	1351	1413	1474	1536	1597	1658	1720	1781	1843			
Масса конвектора, кг		5,31	5,97	6,63	7,28	7,94	8,59	9,25	9,91	10,56	11,63	12,29	12,94	13,60	14,25	14,91	15,57	16,22	16,88	17,53	18,60	19,26	19,92	20,57	21,23	21,88			

ВКН.150.150.4ТК

Обратный трубопровод
 Подающий трубопровод

Боковое подключение

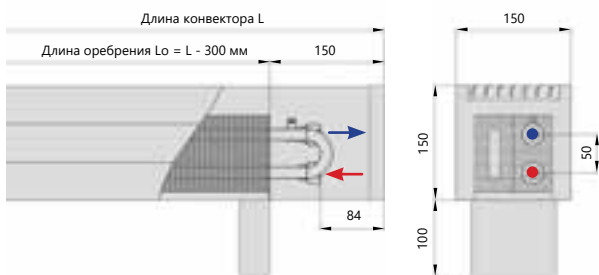

Нижнее подключение

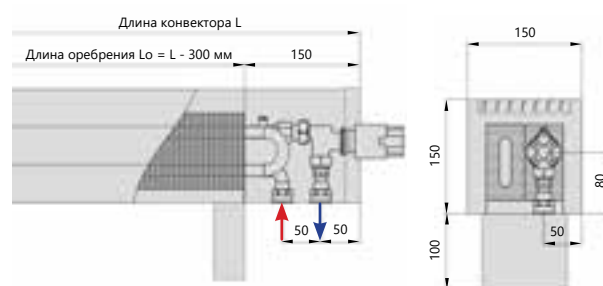

Теплопроизводительность

Температура теплоносителя (°C)	Температура воздуха в помещении (°C)	Стандартная длина конвектора L, мм																											
		600	700	800	900	1000	1100	1200	1300	1400	1500	1600	1700	1800	1900	2000	2100	2200	2300	2400	2500	2600	2700	2800	2900	3000			
		Тепловая мощность, Вт																											
(DIN 4704) 90/70	20	399	466	533	599	666	732	799	866	932	999	1065	1132	1198	1265	1332	1398	1465	1531	1598	1664	1731	1798	1864	1931	1997			
(EN-442) 75/65	20	295	344	394	443	492	541	590	639	689	738	787	836	885	935	984	1033	1082	1131	1181	1230	1279	1328	1377	1427	1476			
(ГОСТ) 95/85	20	516	602	688	774	860	946	1032	1118	1204	1290	1376	1462	1548	1634	1720	1806	1892	1978	2064	2150	2236	2322	2408	2494	2580			
Масса конвектора, кг		5,73	6,51	7,29	8,07	8,85	9,63	10,41	11,20	11,98	13,17	13,95	14,73	15,52	16,30	17,08	17,86	18,64	19,42	20,20	21,40	22,18	22,96	23,74	24,52	25,30			

Конвекторы напольные с естественной конвекцией



ВКН.150.200.2ТГ

Обратный трубопровод
 Подающий трубопровод

Боковое подключение



Нижнее подключение

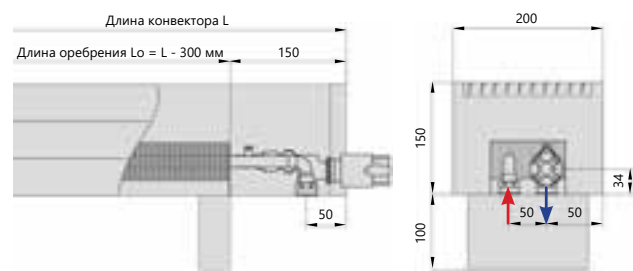

Теплопроизводительность

Температура теплоносителя (°C)	Температура воздуха в помещении (°C)	Стандартная длина конвектора L, мм																											
		600	700	800	900	1000	1100	1200	1300	1400	1500	1600	1700	1800	1900	2000	2100	2200	2300	2400	2500	2600	2700	2800	2900	3000			
(DIN 4704) 90/70	20	312	364	416	468	520	572	624	676	728	781	833	885	937	989	1041	1093	1145	1197	1249	1301	1353	1405	1457	1509	1561			
(EN-442) 75/65	20	231	269	308	346	384	423	461	500	538	577	615	654	692	730	769	807	846	884	923	961	1000	1038	1076	1115	1153			
(ГОСТ) 95/85	20	403	470	538	605	672	739	807	874	941	1008	1075	1143	1210	1277	1344	1411	1479	1546	1613	1680	1747	1815	1882	1949	2016			
Масса конвектора, кг		6,00	6,71	7,41	8,11	8,82	9,52	10,22	10,93	11,63	12,86	13,57	14,27	14,98	15,68	16,38	17,09	17,79	18,50	19,20	20,43	21,14	21,84	22,54	23,25	23,95			

ВКН.150.200.4ТК

Обратный трубопровод
 Подающий трубопровод

Боковое подключение

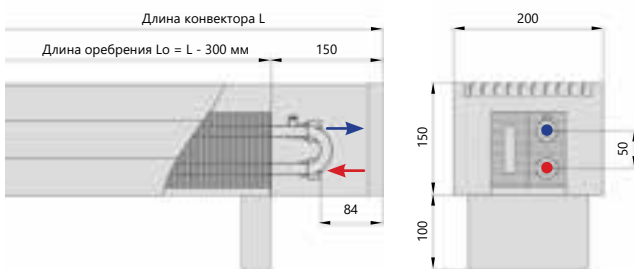

Нижнее подключение

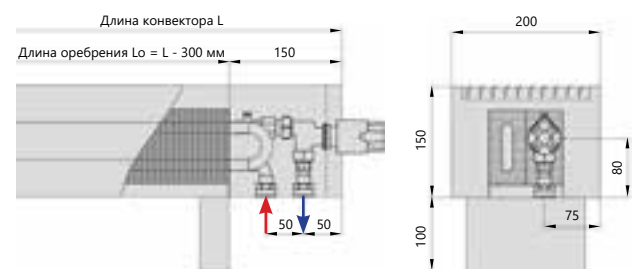

Теплопроизводительность

Температура теплоносителя (°C)	Температура воздуха в помещении (°C)	Стандартная длина конвектора L, мм																											
		600	700	800	900	1000	1100	1200	1300	1400	1500	1600	1700	1800	1900	2000	2100	2200	2300	2400	2500	2600	2700	2800	2900	3000			
(DIN 4704) 90/70	20	493	575	658	740	822	904	986	1069	1151	1233	1315	1397	1480	1562	1644	1726	1808	1891	1973	2055	2137	2220	2302	2384	2466			
(EN-442) 75/65	20	364	425	486	547	607	668	729	790	850	911	972	1033	1093	1154	1215	1275	1336	1397	1458	1518	1579	1640	1701	1761	1822			
(ГОСТ) 95/85	20	637	743	849	956	1062	1168	1274	1380	1486	1593	1699	1805	1911	2017	2124	2230	2336	2442	2548	2654	2761	2867	2973	3079	3185			
Масса конвектора, кг		6,42	7,24	8,07	8,90	9,73	10,56	11,39	12,22	13,05	14,41	15,23	16,06	16,89	17,72	18,55	19,38	20,21	21,04	21,87	23,22	24,05	24,88	25,71	26,54	27,37			

ВКН.150.200.6ТП

Обратный трубопровод
 Подающий трубопровод

Боковое подключение

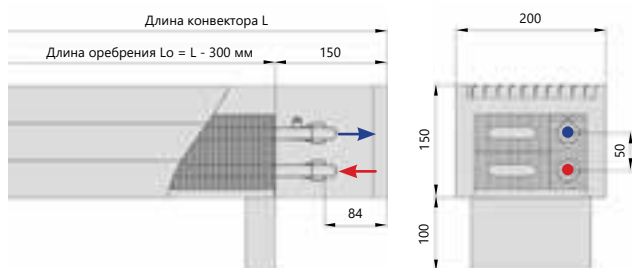

Нижнее подключение

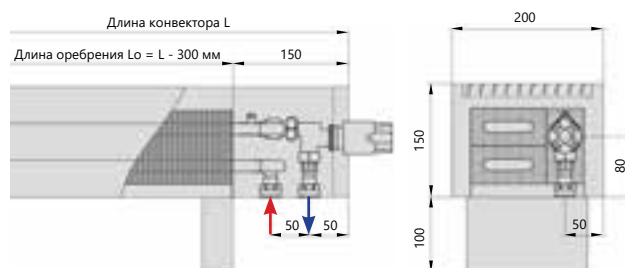

Теплопроизводительность

Температура теплоносителя (°C)	Температура воздуха в помещении (°C)	Стандартная длина конвектора L, мм																											
		600	700	800	900	1000	1100	1200	1300	1400	1500	1600	1700	1800	1900	2000	2100	2200	2300	2400	2500	2600	2700	2800	2900	3000			
(DIN 4704) 90/70	20	658	767	877	986	1096	1206	1315	1425	1534	1644	1754	1863	1973	2083	2192	2302	2411	2521	2631	2740	2850	2959	3069	3179	3288			
(EN-442) 75/65	20	486	567	648	729	810	891	972	1053	1134	1215	1296	1377	1458	1539	1620	1701	1782	1863	1944	2025	2106	2187	2268	2348	2429			
(ГОСТ) 95/85	20	849	991	1133	1274	1416	1557	1699	1840	1982	2124	2265	2407	2548	2690	2831	2973	3114	3256	3398	3539	3681	3822	3964	4105	4247			
Масса конвектора, кг		6,83	7,78	8,74	9,69	10,65	11,60	12,56	13,51	14,46	15,95	16,90	17,86	18,81	19,76	20,72	21,67	22,63	23,58	24,54	26,02	26,97	27,93	28,88	29,84	30,79			

ВКН.150.250.4ТП

Обратный трубопровод
 Подающий трубопровод

Боковое подключение

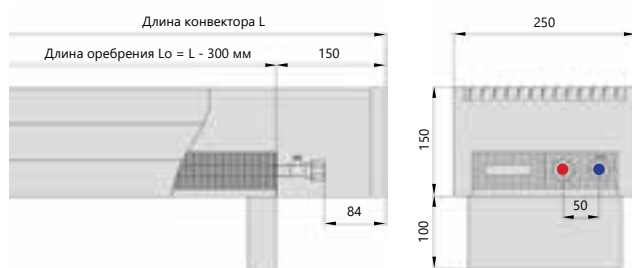

Нижнее подключение

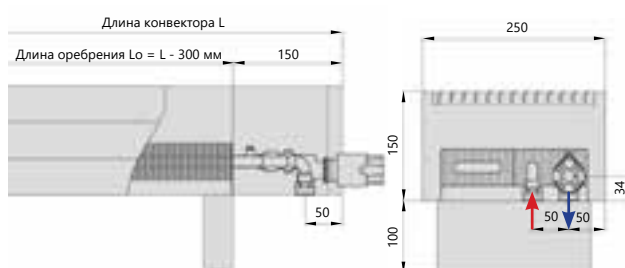

Теплопроизводительность

Температура теплоносителя (°C)	Температура воздуха в помещении (°C)	Стандартная длина конвектора, мм.																											
		600	700	800	900	1000	1100	1200	1300	1400	1500	1600	1700	1800	1900	2000	2100	2200	2300	2400	2500	2600	2700	2800	2900	3000			
(DIN 4704) 90/70	20	583	680	777	874	972	1069	1166	1263	1360	1457	1555	1652	1749	1846	1943	2040	2137	2235	2332	2429	2526	2623	2720	2818	2915			
(EN-442) 75/65	20	417	487	556	626	695	765	834	904	973	1043	1112	1182	1251	1321	1390	1460	1529	1599	1668	1738	1807	1877	1947	2016	2086			
(ГОСТ) 95/85	20	774	903	1032	1160	1289	1418	1547	1676	1805	1934	2063	2192	2321	2450	2579	2708	2837	2966	3095	3224	3352	3481	3610	3739	3868			
Масса конвектора, кг		7,10	7,98	8,86	9,73	10,61	11,49	12,37	13,24	14,12	15,64	16,52	17,39	18,27	19,15	20,02	20,90	21,78	22,66	23,53	25,05	25,93	26,81	27,68	28,56	29,44			

Конвекторы напольные с естественной конвекцией



ВКН.150.250.6ТП

Обратный трубопровод
 Подающий трубопровод

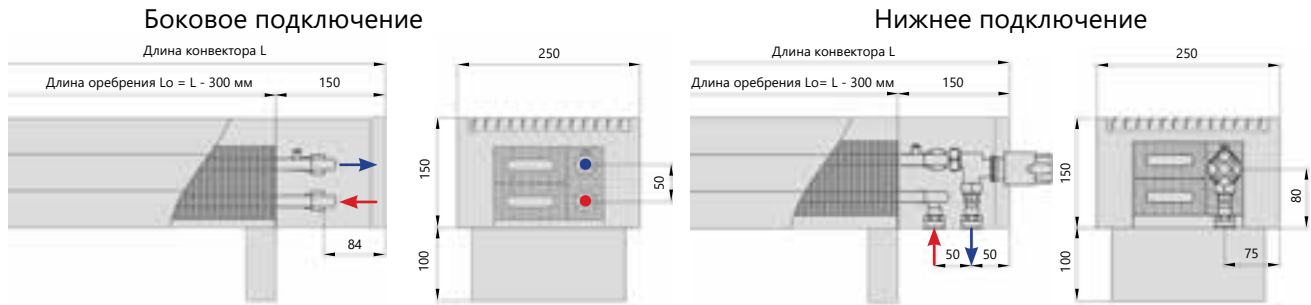

Теплопроизводительность

Температура теплоносителя (°C)	Температура воздуха в помещении (°C)	Стандартная длина конвектора L, мм																											
		600	700	800	900	1000	1100	1200	1300	1400	1500	1600	1700	1800	1900	2000	2100	2200	2300	2400	2500	2600	2700	2800	2900	3000			
(DIN 4704) 90/70	20	700	816	933	1049	1166	1282	1399	1516	1632	1749	1865	1982	2099	2215	2332	2448	2565	2682	2798	2915	3031	3148	3265	3381	3498			
(EN-442) 75/65	20	501	584	667	751	834	918	1001	1084	1168	1251	1335	1418	1502	1585	1668	1752	1835	1919	2002	2086	2169	2252	2336	2419	2503			
(ГОСТ) 95/85	20	928	1083	1238	1393	1547	1702	1857	2011	2166	2321	2476	2630	2785	2940	3095	3249	3404	3559	3714	3868	4023	4178	4332	4487	4642			
Масса конвектора, кг		7,52	8,52	9,52	10,52	11,53	12,53	13,53	14,53	15,54	17,18	18,18	19,18	20,19	21,19	22,19	23,19	24,20	25,20	26,20	27,84	28,85	29,85	30,85	31,86	32,86			

ВКН.150.250.8ТП

Обратный трубопровод
 Подающий трубопровод

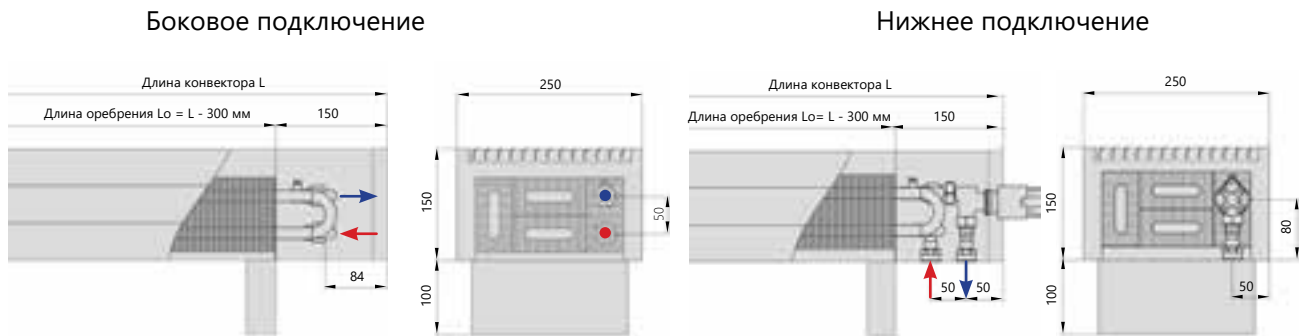

Теплопроизводительность

Температура теплоносителя (°C)	Температура воздуха в помещении (°C)	Стандартная длина конвектора L, мм																											
		600	700	800	900	1000	1100	1200	1300	1400	1500	1600	1700	1800	1900	2000	2100	2200	2300	2400	2500	2600	2700	2800	2900	3000			
(DIN 4704) 90/70	20	874	1020	1166	1312	1457	1603	1749	1895	2040	2186	2332	2478	2623	2769	2915	3060	3206	3352	3498	3643	3789	3935	4081	4226	4372			
(EN-442) 75/65	20	626	730	834	939	1043	1147	1251	1356	1460	1564	1668	1773	1877	1981	2086	2190	2294	2398	2503	2607	2711	2816	2920	3024	3128			
(ГОСТ) 95/85	20	1160	1354	1547	1741	1934	2128	2321	2514	2708	2901	3095	3288	3481	3675	3868	4062	4255	4448	4642	4835	5029	5222	5416	5609	5802			
Масса конвектора, кг		7,93	9,06	10,19	11,31	12,44	13,57	14,70	15,82	16,95	18,72	19,85	20,98	22,10	23,23	24,36	25,49	26,61	27,74	28,87	30,64	31,77	32,89	34,02	35,15	36,28			

Высота 200 мм

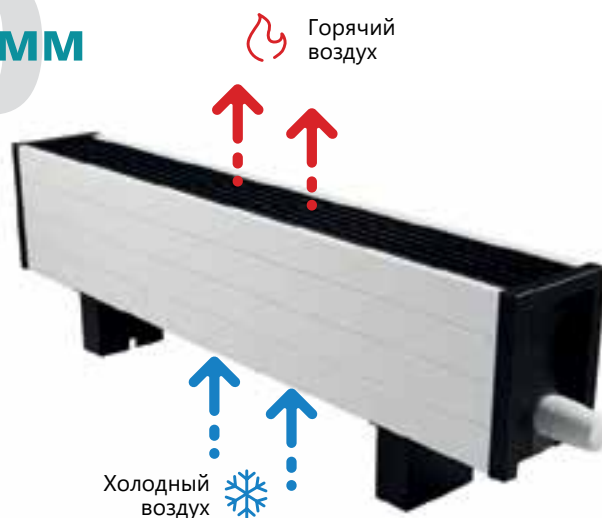

Технические характеристики

Длина оребрения (БП/НП)	L - 300 мм
Ширина оребрения	50/100/150/200 мм
Высота оребрения	50/100 мм
Диаметр трубы	15 мм

Подключение	2 × G1/2" (внутренняя резьба)
Межосевое расстояние фитингов теплообменника	50 мм
Максимальная температура (теплоносителя)	+95° С
Рабочее давление	16 атм (1,6 МПа)

ВКН.200.100.2ТВ

Обратный трубопровод
 Подающий трубопровод

Боковое подключение

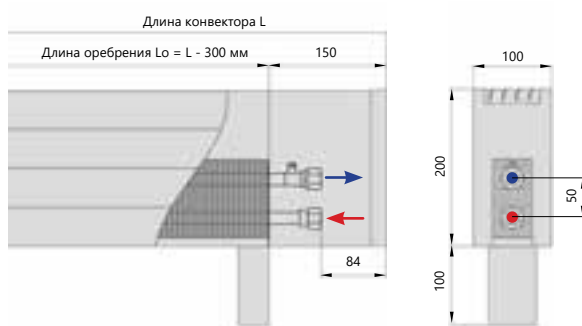

Нижнее подключение

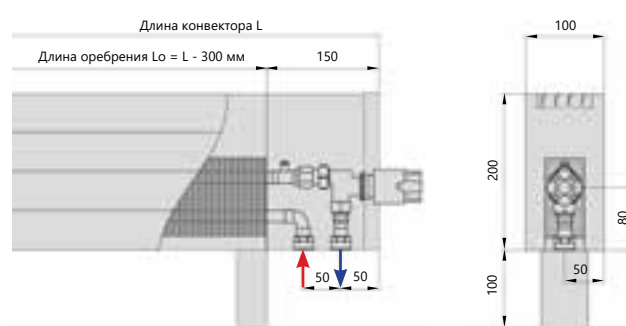

Теплопроизводительность

Температура теплоносителя (°С)	Температура воздуха в помещении (°С)	Стандартная длина конвектора L, мм																								
		600	700	800	900	1000	1100	1200	1300	1400	1500	1600	1700	1800	1900	2000	2100	2200	2300	2400	2500	2600	2700	2800	2900	3000
		Тепловая мощность, Вт																								
(DIN 4704) 90/70	20	303	353	404	454	505	555	606	656	706	757	807	858	908	959	1009	1060	1110	1161	1211	1262	1312	1363	1413	1463	1514
(EN-442) 75/65	20	224	262	299	337	374	411	449	486	524	561	599	636	673	711	748	786	823	860	898	935	973	1010	1047	1085	1122
(ГОСТ) 95/85	20	390	455	520	585	650	715	780	845	910	975	1040	1105	1170	1235	1300	1365	1430	1495	1560	1625	1690	1755	1820	1885	1950
Масса конвектора, кг		5,55	6,29	7,03	7,76	8,50	9,23	9,97	10,71	11,44	12,18	12,92	13,65	14,39	15,12	15,86	16,60	17,33	18,07	18,80	19,54	20,28	21,01	21,75	22,49	23,22

Конвекторы напольные с естественной конвекцией



ВКН.200.150.2ТГ

Обратный трубопровод
 Подающий трубопровод

Боковое подключение



Нижнее подключение



Теплопроизводительность

Температура теплоносителя (°C)	Температура воздуха в помещении (°C)	Стандартная длина конвектора L, мм.																											
		600	700	800	900	1000	1100	1200	1300	1400	1500	1600	1700	1800	1900	2000	2100	2200	2300	2400	2500	2600	2700	2800	2900	3000			
(DIN 4704) 90/70	20	331	386	441	496	551	606	661	716	771	827	882	937	992	1047	1102	1157	1212	1267	1323	1378	1433	1488	1543	1598	1653			
(EN-442) 75/65	20	245	286	327	368	408	449	490	531	572	613	654	694	735	776	817	858	899	940	980	1021	1062	1103	1144	1185	1225			
(ГОСТ) 95/85	20	426	497	568	639	710	781	852	923	994	1065	1136	1207	1278	1349	1420	1491	1562	1633	1703	1774	1845	1916	1987	2058	2129			
Масса конвектора, кг		6,28	7,07	7,85	8,63	9,42	10,20	10,99	11,77	12,55	13,75	14,54	15,32	16,11	16,89	17,67	18,46	19,24	20,03	20,81	22,01	22,79	23,58	24,36	25,15	25,93			

ВКН.200.150.4ТК

Обратный трубопровод
 Подающий трубопровод

Боковое подключение

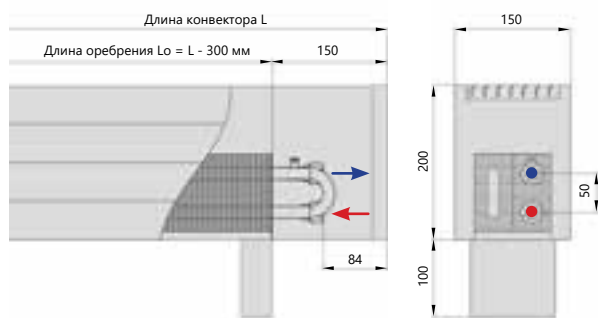

Нижнее подключение

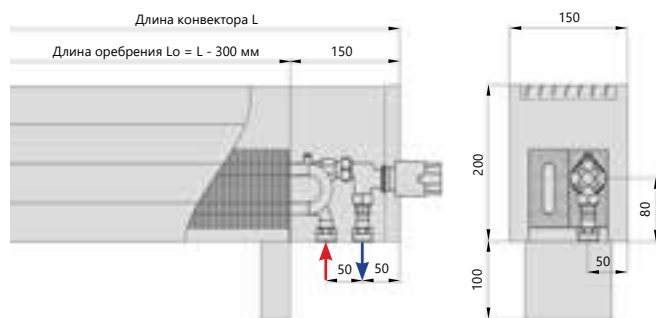

Теплопроизводительность

Температура теплоносителя (°C)	Температура воздуха в помещении (°C)	Стандартная длина конвектора L, мм.																											
		600	700	800	900	1000	1100	1200	1300	1400	1500	1600	1700	1800	1900	2000	2100	2200	2300	2400	2500	2600	2700	2800	2900	3000			
(DIN 4704) 90/70	20	551	643	734	826	918	1010	1102	1193	1285	1377	1469	1561	1652	1744	1836	1928	2020	2111	2203	2295	2387	2479	2570	2662	2754			
(EN-442) 75/65	20	408	476	544	612	680	749	817	885	953	1021	1089	1157	1225	1293	1361	1429	1497	1565	1633	1701	1769	1837	1905	1973	2041			
(ГОСТ) 95/85	20	709	828	946	1064	1182	1301	1419	1537	1655	1774	1892	2010	2128	2247	2365	2483	2601	2720	2838	2956	3074	3193	3311	3429	3547			
Масса конвектора, кг		6,70	7,60	8,51	9,42	10,33	11,24	12,15	13,06	13,97	15,29	16,20	17,11	18,02	18,93	19,84	20,75	21,66	22,57	23,48	24,80	25,71	26,62	27,53	28,44	29,35			

ВКН.200.200.4ТК

Обратный трубопровод
 Подающий трубопровод

Боковое подключение

Нижнее подключение

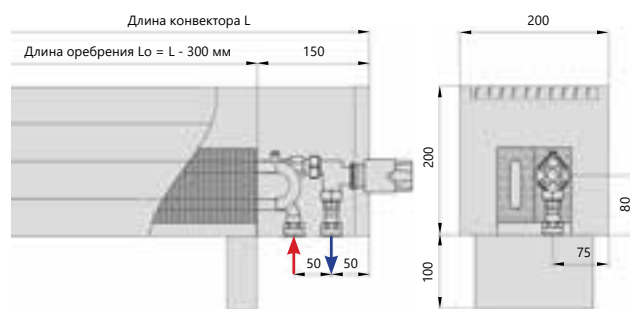
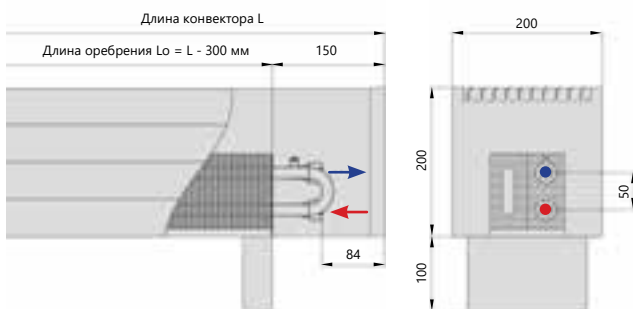

Теплопроизводительность

Температура теплоносителя (°C)	Температура воздуха в помещении (°C)	Стандартная длина конвектора L, мм																											
		600	700	800	900	1000	1100	1200	1300	1400	1500	1600	1700	1800	1900	2000	2100	2200	2300	2400	2500	2600	2700	2800	2900	3000			
(DIN 4704) 90/70	20	605	705	806	907	1008	1108	1209	1310	1411	1511	1612	1713	1814	1914	2015	2116	2217	2317	2418	2519	2620	2720	2821	2922	3023			
(EN-442) 75/65	20	448	523	597	672	747	822	896	971	1046	1120	1195	1270	1344	1419	1494	1568	1643	1718	1792	1867	1942	2016	2091	2166	2241			
(ГОСТ) 95/85	20	779	908	1038	1168	1298	1427	1557	1687	1817	1947	2076	2206	2336	2466	2595	2725	2855	2985	3114	3244	3374	3504	3634	3763	3893			
Масса конвектора, кг		7,42	8,38	9,34	10,29	11,25	12,21	13,17	14,12	15,08	16,57	17,52	18,48	19,44	20,40	21,35	22,31	23,27	24,23	25,18	26,67	27,63	28,58	29,54	30,50	31,46			

ВКН.200.200.6ТП

Обратный трубопровод
 Подающий трубопровод

Боковое подключение

Нижнее подключение

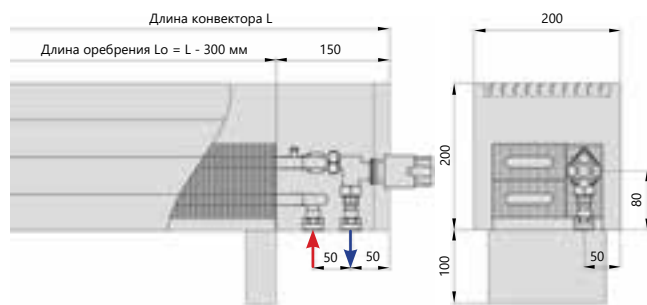
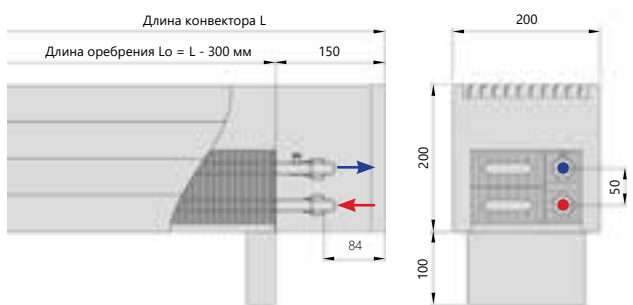

Теплопроизводительность

Температура теплоносителя (°C)	Температура воздуха в помещении (°C)	Стандартная длина конвектора L, мм																											
		600	700	800	900	1000	1100	1200	1300	1400	1500	1600	1700	1800	1900	2000	2100	2200	2300	2400	2500	2600	2700	2800	2900	3000			
(DIN 4704) 90/70	20	806	940	1075	1209	1343	1478	1612	1746	1881	2015	2149	2284	2418	2552	2687	2821	2955	3090	3224	3358	3493	3627	3761	3896	4030			
(EN-442) 75/65	20	597	697	797	896	996	1095	1195	1295	1394	1494	1593	1693	1792	1892	1992	2091	2191	2290	2390	2490	2589	2689	2788	2888	2987			
(ГОСТ) 95/85	20	1038	1211	1384	1557	1730	1903	2076	2249	2422	2595	2768	2941	3114	3288	3461	3634	3807	3980	4153	4326	4499	4672	4845	5018	5191			
Масса конвектора, кг		7,84	8,92	10,00	11,08	12,17	13,25	14,33	15,42	16,50	18,11	19,19	20,27	21,36	22,44	23,52	24,60	25,69	26,77	27,85	29,46	30,55	31,63	32,71	33,79	34,88			

Конвекторы напольные с естественной конвекцией



ВКН.200.250.4ТГ

Обратный трубопровод
 Подающий трубопровод

Боковое подключение

Нижнее подключение

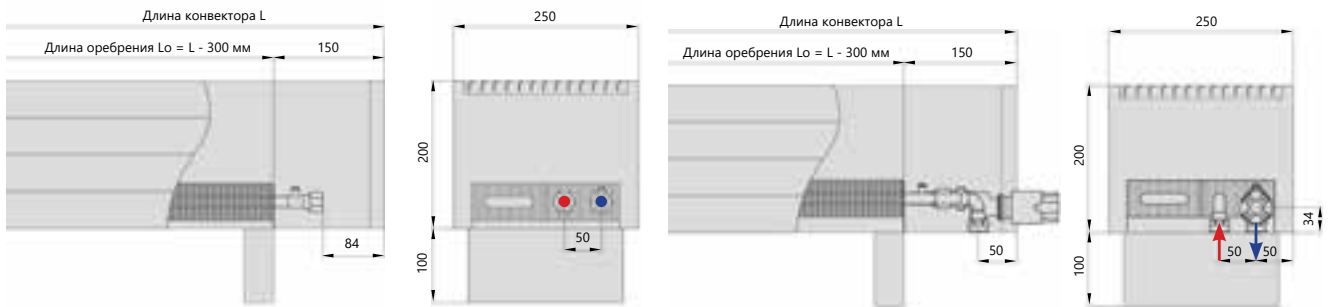

Теплопроизводительность

Температура теплоносителя (°C)	Температура воздуха в помещении (°C)	Стандартная длина конвектора L, мм																											
		600	700	800	900	1000	1100	1200	1300	1400	1500	1600	1700	1800	1900	2000	2100	2200	2300	2400	2500	2600	2700	2800	2900	3000			
(DIN 4704) 90/70	20	706	824	942	1060	1177	1295	1413	1531	1648	1766	1884	2002	2119	2237	2355	2473	2590	2708	2826	2944	3061	3179	3297	3414	3532			
(EN-442) 75/65	20	511	597	682	767	852	938	1023	1108	1193	1278	1364	1449	1534	1619	1705	1790	1875	1960	2046	2131	2216	2301	2386	2472	2557			
(ГОСТ) 95/85	20	928	1083	1238	1393	1547	1702	1857	2011	2166	2321	2476	2630	2785	2940	3095	3249	3404	3559	3714	3868	4023	4178	4332	4487	4642			
Масса конвектора, кг		8,15	9,16	10,16	11,17	12,17	13,18	14,18	15,19	16,19	17,84	18,85	19,85	20,86	21,86	22,87	23,87	24,88	25,89	26,89	28,54	29,54	30,55	31,55	32,56	33,56			

ВКН.200.250.6ТГ

Обратный трубопровод
 Подающий трубопровод

Боковое подключение

Нижнее подключение

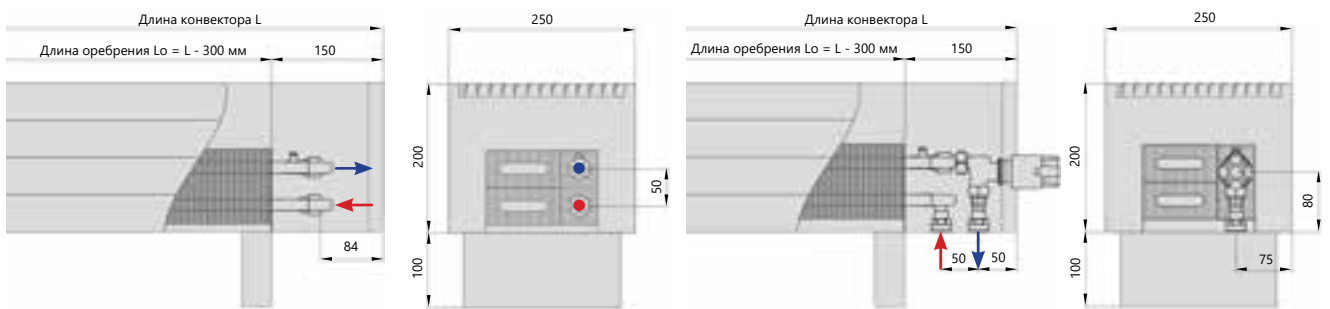

Теплопроизводительность

Температура теплоносителя (°C)	Температура воздуха в помещении (°C)	Стандартная длина конвектора L, мм																											
		600	700	800	900	1000	1100	1200	1300	1400	1500	1600	1700	1800	1900	2000	2100	2200	2300	2400	2500	2600	2700	2800	2900	3000			
(DIN 4704) 90/70	20	942	1099	1256	1413	1570	1727	1884	2041	2198	2355	2512	2669	2826	2983	3140	3297	3454	3611	3768	3925	4082	4239	4396	4553	4710			
(EN-442) 75/65	20	682	795	909	1023	1136	1250	1364	1477	1591	1705	1818	1932	2046	2159	2273	2386	2500	2614	2727	2841	2955	3068	3182	3296	3409			
(ГОСТ) 95/85	20	1238	1444	1650	1857	2063	2269	2476	2682	2888	3095	3301	3507	3714	3920	4126	4332	4539	4745	4951	5158	5364	5570	5777	5983	6189			
Масса конвектора, кг		8,56	9,69	10,83	11,96	13,09	14,22	15,35	16,48	17,61	19,38	20,51	21,64	22,77	23,91	25,04	26,17	27,30	28,43	29,56	31,33	32,46	33,59	34,72	35,85	36,98			

ВКН.200.250.8ТП

Обратный трубопровод
 Подающий трубопровод

Боковое подключение

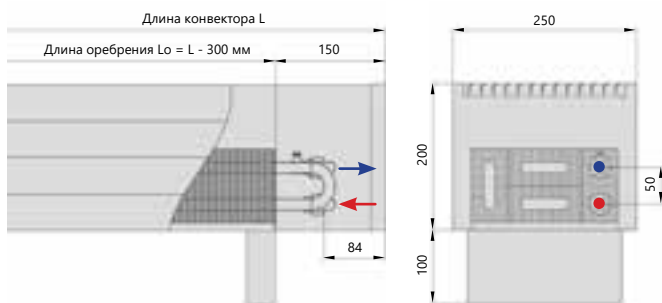

Нижнее подключение

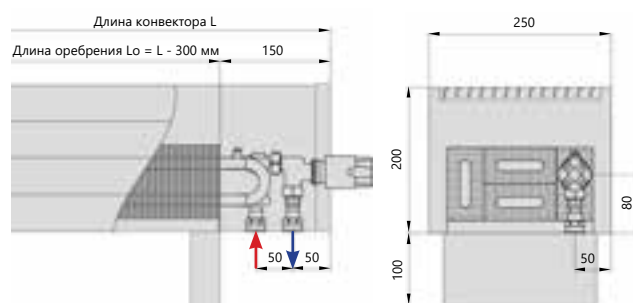

Теплопроизводительность

Температура теплоносителя (°C)	Температура воздуха в помещении (°C)	Стандартная длина конвектора L, мм																											
		600	700	800	900	1000	1100	1200	1300	1400	1500	1600	1700	1800	1900	2000	2100	2200	2300	2400	2500	2600	2700	2800	2900	3000			
(DIN 4704) 90/70	20	1079	1259	1439	1619	1799	1979	2159	2338	2518	2698	2878	3058	3238	3418	3598	3778	3957	4137	4317	4497	4677	4857	5037	5217	5396			
(EN-442) 75/65	20	781	912	1042	1172	1302	1432	1563	1693	1823	1953	2083	2214	2344	2474	2604	2735	2865	2995	3125	3255	3386	3516	3646	3776	3906			
(ГОСТ) 95/85	20	1418	1655	1891	2128	2364	2600	2837	3073	3310	3546	3782	4019	4255	4491	4728	4964	5201	5437	5673	5910	6146	6383	6619	6855	7092			
Масса конвектора, кг		8,98	10,23	11,49	12,75	14,00	15,26	16,51	17,77	19,03	20,92	22,18	23,43	24,69	25,95	27,20	28,46	29,72	30,97	32,23	34,12	35,38	36,64	37,89	39,15	40,40			

Высота 250 мм

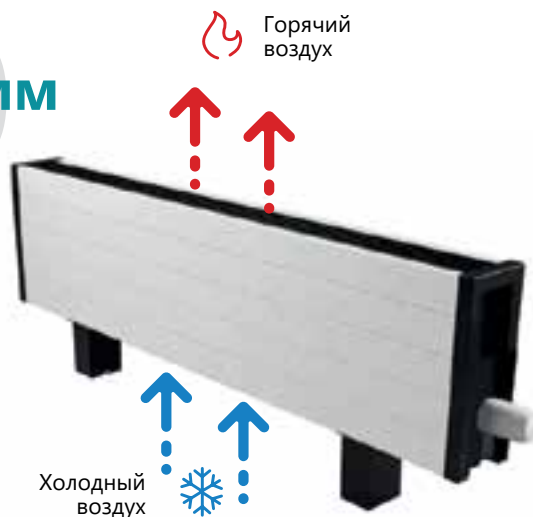

Технические характеристики

Длина оребрения (БП/НП)	L - 300 мм	Подключение	2 × G1/2" (внутренняя резьба)
Ширина оребрения	50/100/150/200 мм	Межосевое расстояние фитингов теплообменника	50/150 мм
Высота оребрения	50/100/150/200 мм	Максимальная температура (теплоносителя)	+95° C
Диаметр трубы	15 мм	Рабочее давление	16 атм (1,6 МПа)

Конвекторы напольные с естественной конвекцией



ВКН.250.100.2ТВ

Обратный трубопровод
 Подающий трубопровод

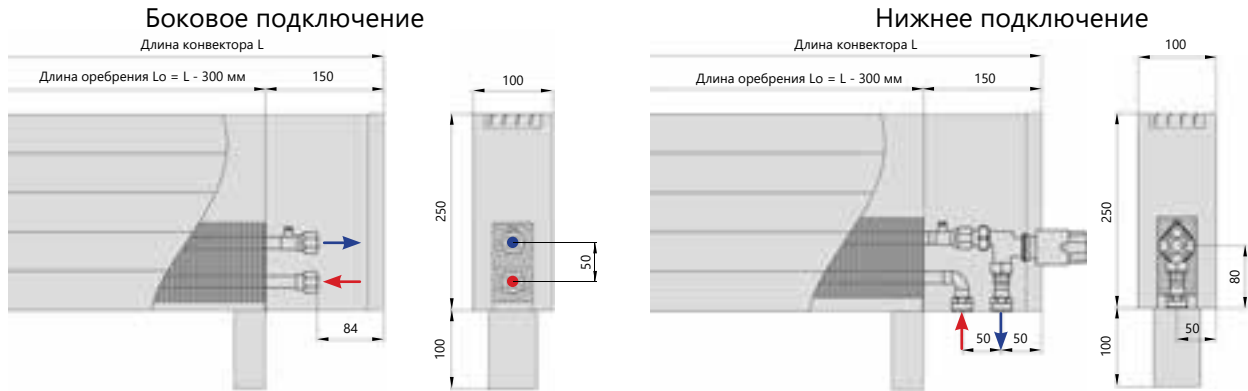

Теплопроизводительность

Температура теплоносителя (°C)	Температура воздуха в помещении (°C)	Стандартная длина конвектора L, мм																											
		600	700	800	900	1000	1100	1200	1300	1400	1500	1600	1700	1800	1900	2000	2100	2200	2300	2400	2500	2600	2700	2800	2900	3000			
(DIN 4704) 90/70	20	316	369	421	474	527	579	632	685	737	790	843	895	948	1001	1053	1106	1159	1211	1264	1317	1369	1422	1474	1527	1580			
(EN-442) 75/65	20	235	274	314	353	392	431	470	510	549	588	627	666	705	745	784	823	862	901	941	980	1019	1058	1097	1137	1176			
(ГОСТ) 95/85	20	406	473	541	608	676	744	811	879	946	1014	1082	1149	1217	1284	1352	1420	1487	1555	1622	1690	1758	1825	1893	1960	2028			
Масса конвектора, кг		6,48	7,34	8,21	9,07	9,94	10,80	11,67	12,53	13,39	14,56	15,43	16,29	17,15	18,02	18,88	19,75	20,61	21,47	22,34	23,51	24,37	25,23	26,10	26,96	27,83			

ВКН.250.100.4ТВ

Обратный трубопровод
 Подающий трубопровод

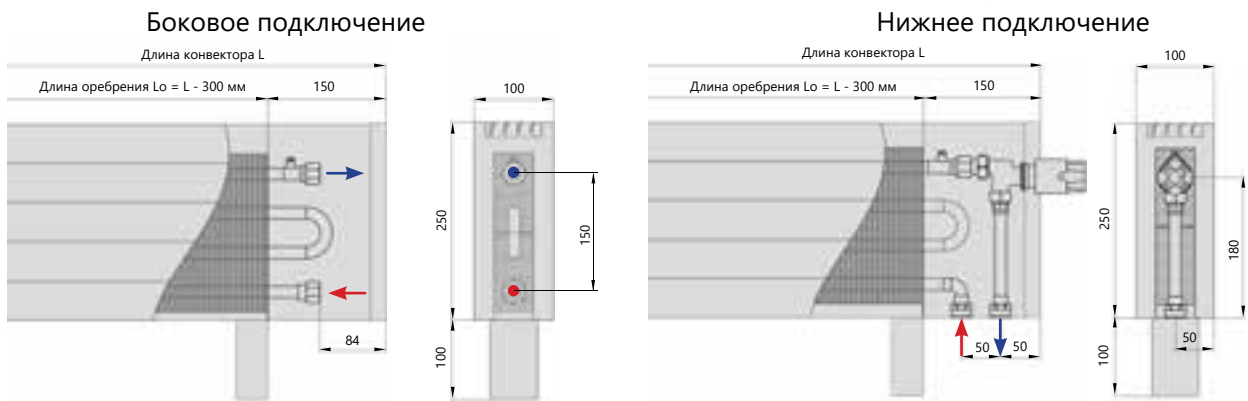

Теплопроизводительность

Температура теплоносителя (°C)	Температура воздуха в помещении (°C)	Стандартная длина конвектора L, мм																											
		600	700	800	900	1000	1100	1200	1300	1400	1500	1600	1700	1800	1900	2000	2100	2200	2300	2400	2500	2600	2700	2800	2900	3000			
(DIN 4704) 90/70	20	619	722	825	928	1031	1134	1237	1340	1443	1546	1649	1752	1856	1959	2062	2165	2268	2371	2474	2577	2680	2783	2886	2989	3093			
(EN-442) 75/65	20	460	537	614	691	767	844	921	997	1074	1151	1228	1304	1381	1458	1534	1611	1688	1765	1841	1918	1995	2072	2148	2225	2302			
(ГОСТ) 95/85	20	794	926	1059	1191	1323	1456	1588	1720	1853	1985	2117	2250	2382	2514	2647	2779	2911	3044	3176	3308	3441	3573	3705	3838	3970			
Масса конвектора, кг		6,89	7,88	8,87	9,86	10,85	11,84	12,83	13,82	14,81	16,10	17,09	18,08	19,07	20,06	21,05	22,04	23,03	24,02	25,01	26,30	27,29	28,28	29,27	30,26	31,25			

ВКН.250.150.4ТК

Обратный трубопровод
 Подающий трубопровод

Боковое подключение

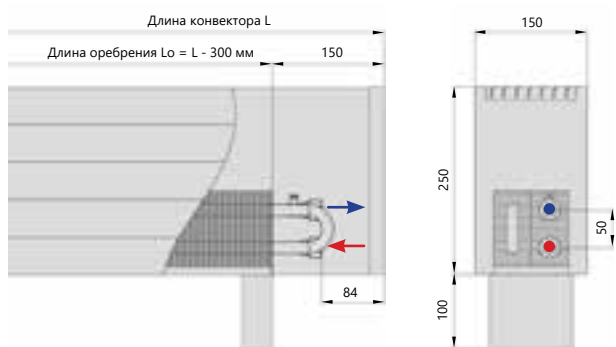

Нижнее подключение

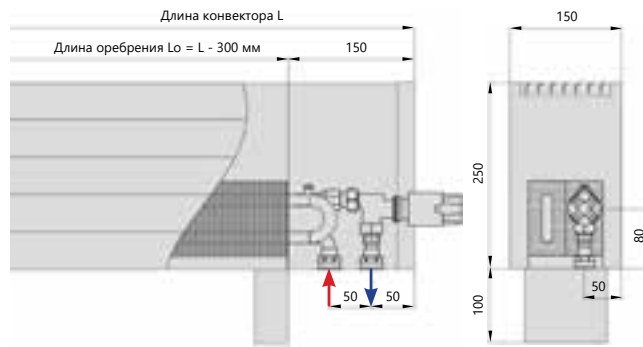

Теплопроизводительность

Температура теплоносителя (°C)	Температура воздуха в помещении (°C)	Стандартная длина конвектора L, мм																											
		600	700	800	900	1000	1100	1200	1300	1400	1500	1600	1700	1800	1900	2000	2100	2200	2300	2400	2500	2600	2700	2800	2900	3000			
		Тепловая мощность, Вт																											
(DIN 4704) 90/70	20	703	821	938	1055	1172	1290	1407	1524	1641	1758	1876	1993	2110	2227	2345	2462	2579	2696	2814	2931	3048	3165	3283	3400	3517			
(EN-442) 75/65	20	524	611	698	785	873	960	1047	1134	1222	1309	1396	1483	1571	1658	1745	1832	1920	2007	2094	2181	2269	2356	2443	2530	2618			
(ГОСТ) 95/85	20	903	1053	1204	1354	1505	1655	1806	1956	2107	2257	2408	2558	2709	2859	3010	3160	3311	3461	3612	3762	3913	4063	4214	4364	4515			
Масса конвектора, кг		7,66	8,70	9,74	10,77	11,81	12,85	13,89	14,93	15,96	17,42	18,45	19,49	20,53	21,57	22,60	23,64	24,68	25,72	26,75	28,21	29,24	30,28	31,32	32,36	33,39			

ВКН.250.150.6ТП

Обратный трубопровод
 Подающий трубопровод

Боковое подключение

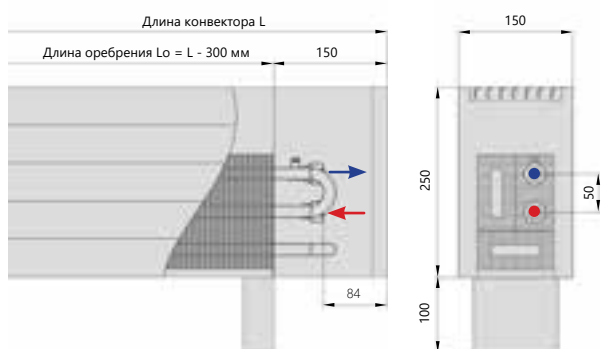

Нижнее подключение

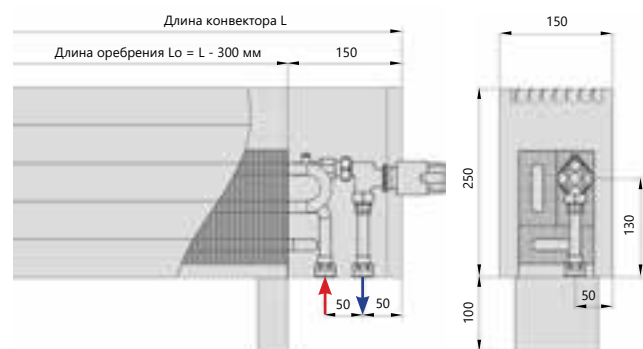

Теплопроизводительность

Температура теплоносителя (°C)	Температура воздуха в помещении (°C)	Стандартная длина конвектора L, мм																											
		600	700	800	900	1000	1100	1200	1300	1400	1500	1600	1700	1800	1900	2000	2100	2200	2300	2400	2500	2600	2700	2800	2900	3000			
		Тепловая мощность, Вт																											
(DIN 4704) 90/70	20	938	1094	1250	1407	1563	1719	1876	2032	2188	2345	2501	2657	2814	2970	3126	3283	3439	3595	3751	3908	4064	4220	4377	4533	4689			
(EN-442) 75/65	20	698	814	931	1047	1163	1280	1396	1512	1629	1745	1861	1978	2094	2210	2327	2443	2559	2676	2792	2908	3025	3141	3257	3374	3490			
(ГОСТ) 95/85	20	1204	1405	1605	1806	2007	2207	2408	2608	2809	3010	3210	3411	3612	3812	4013	4214	4414	4615	4816	5016	5217	5418	5618	5819	6020			
Масса конвектора, кг		8,08	9,24	10,40	11,56	12,73	13,89	15,05	16,22	17,38	18,96	20,12	21,28	22,45	23,61	24,77	25,93	27,10	28,26	29,42	31,00	32,16	33,33	34,49	35,65	36,81			

Конвекторы напольные с естественной конвекцией



ВКН.250.200.4ТК

Обратный трубопровод
 Подающий трубопровод

Боковое подключение

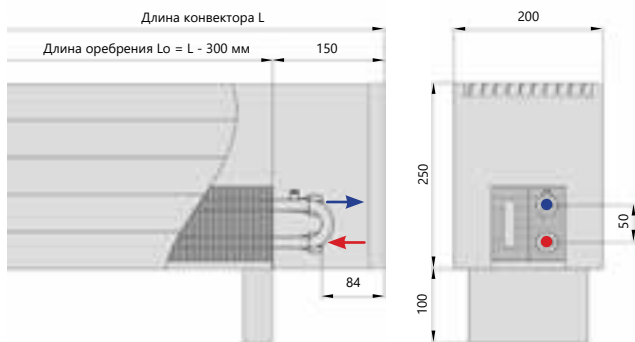

Нижнее подключение

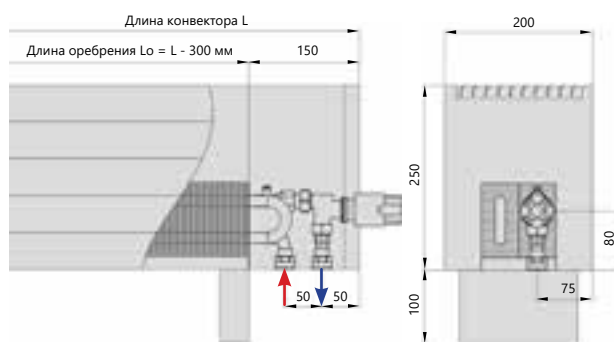

Теплопроизводительность

Температура теплоносителя (°C)	Температура воздуха в помещении (°C)	Стандартная длина конвектора L, мм																											
		600	700	800	900	1000	1100	1200	1300	1400	1500	1600	1700	1800	1900	2000	2100	2200	2300	2400	2500	2600	2700	2800	2900	3000			
(DIN 4704) 90/70	20	717	836	956	1075	1195	1314	1434	1553	1673	1792	1912	2031	2151	2270	2389	2509	2628	2748	2867	2987	3106	3226	3345	3465	3584			
(EN-442) 75/65	20	534	622	711	800	889	978	1067	1156	1245	1334	1423	1512	1601	1689	1778	1867	1956	2045	2134	2223	2312	2401	2490	2579	2668			
(ГОСТ) 95/85	20	920	1074	1227	1380	1534	1687	1840	1994	2147	2300	2454	2607	2761	2914	3067	3221	3374	3527	3681	3834	3987	4141	4294	4448	4601			
Масса конвектора, кг		8,43	9,52	10,60	11,69	12,77	13,86	14,94	16,03	17,12	18,21	19,30	20,39	21,48	22,57	23,66	24,75	25,84	26,93	28,02	29,11	30,20	31,29	32,38	33,47	34,56			

ВКН.250.200.6ТП

Обратный трубопровод
 Подающий трубопровод

Боковое подключение

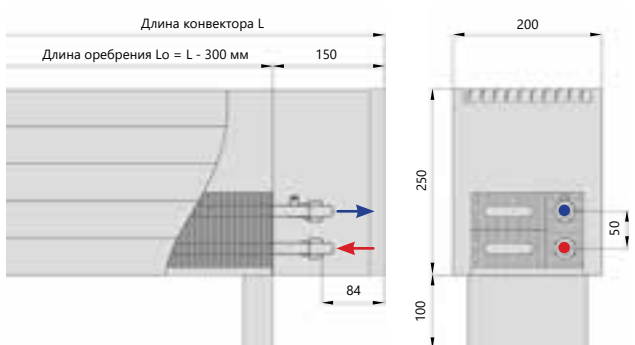

Нижнее подключение

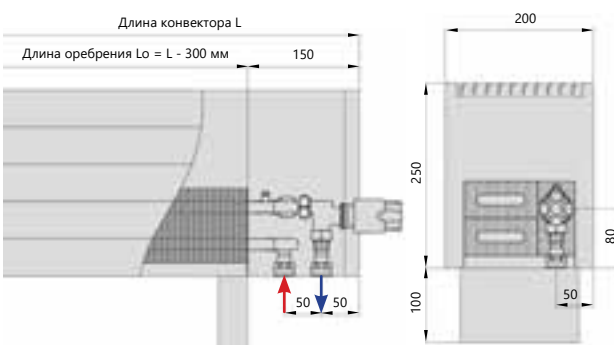

Теплопроизводительность

Температура теплоносителя (°C)	Температура воздуха в помещении (°C)	Стандартная длина конвектора L, мм																											
		600	700	800	900	1000	1100	1200	1300	1400	1500	1600	1700	1800	1900	2000	2100	2200	2300	2400	2500	2600	2700	2800	2900	3000			
(DIN 4704) 90/70	20	956	1115	1274	1434	1593	1752	1912	2071	2230	2389	2549	2708	2867	3027	3186	3345	3505	3664	3823	3982	4142	4301	4460	4620	4779			
(EN-442) 75/65	20	711	830	948	1067	1186	1304	1423	1541	1660	1778	1897	2016	2134	2253	2371	2490	2608	2727	2845	2964	3083	3201	3320	3438	3557			
(ГОСТ) 95/85	20	1227	1431	1636	1840	2045	2249	2454	2658	2863	3067	3272	3476	3681	3885	4090	4294	4499	4703	4908	5112	5317	5521	5726	5930	6135			
Масса конвектора, кг		8,84	10,05	11,27	12,48	13,69	14,90	16,11	17,32	18,53	19,74	20,95	22,16	23,37	24,58	25,79	27,00	28,21	29,42	30,63	31,84	33,05	34,26	35,47	36,68	37,89			

ВКН.250.250.4ТГ

Обратный трубопровод
 Подающий трубопровод

Боковое подключение

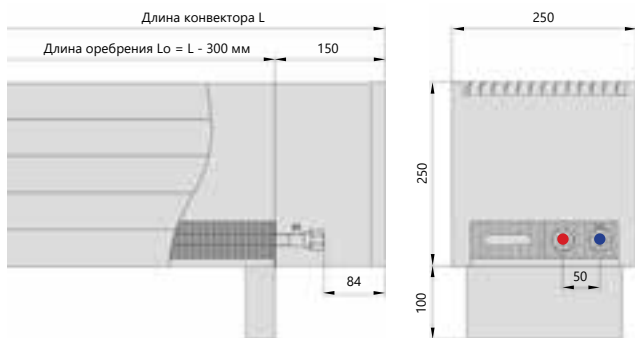

Нижнее подключение

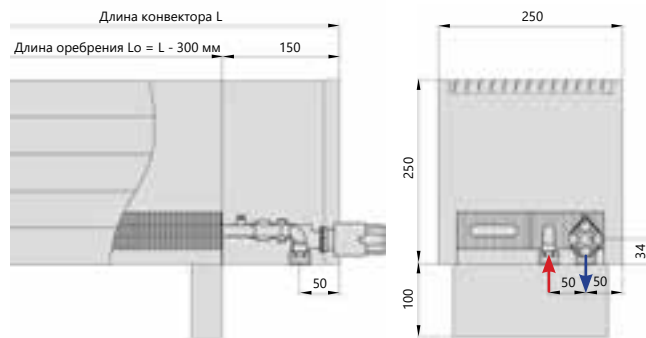

Теплопроизводительность

Температура теплоносителя (°C)	Температура воздуха в помещении (°C)	Стандартная длина конвектора L, мм																											
		600	700	800	900	1000	1100	1200	1300	1400	1500	1600	1700	1800	1900	2000	2100	2200	2300	2400	2500	2600	2700	2800	2900	3000			
(DIN 4704) 90/70	20	832	971	1110	1248	1387	1526	1665	1803	1942	2081	2220	2358	2497	2636	2774	2913	3052	3191	3329	3468	3607	3745	3884	4023	4162			
(EN-442) 75/65	20	610	711	813	914	1016	1118	1219	1321	1422	1524	1625	1727	1829	1930	2032	2133	2235	2337	2438	2540	2641	2743	2845	2946	3048			
(ГОСТ) 95/85	20	1083	1264	1444	1625	1805	1986	2166	2347	2527	2708	2888	3069	3249	3430	3610	3791	3971	4152	4332	4513	4693	4874	5055	5235	5416			
Масса конвектора, кг		9,20	10,33	11,47	12,60	13,73	14,87	16,00	17,14	18,27	20,04	21,18	22,31	23,44	24,58	25,71	26,85	27,98	29,11	30,25	32,02	33,16	34,29	35,42	36,56	37,69			

ВКН.250.250.6ТГ

Обратный трубопровод
 Подающий трубопровод

Боковое подключение

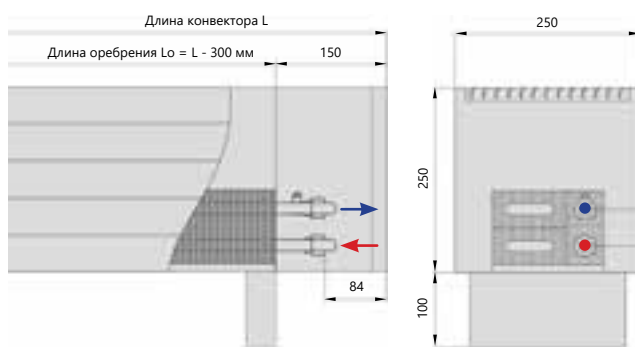

Нижнее подключение



Теплопроизводительность

Температура теплоносителя (°C)	Температура воздуха в помещении (°C)	Стандартная длина конвектора L, мм																											
		600	700	800	900	1000	1100	1200	1300	1400	1500	1600	1700	1800	1900	2000	2100	2200	2300	2400	2500	2600	2700	2800	2900	3000			
(DIN 4704) 90/70	20	1110	1295	1480	1665	1850	2035	2220	2405	2589	2774	2959	3144	3329	3514	3699	3884	4069	4254	4439	4624	4809	4994	5179	5364	5549			
(EN-442) 75/65	20	813	948	1084	1219	1355	1490	1625	1761	1896	2032	2167	2303	2438	2574	2709	2845	2980	3116	3251	3386	3522	3657	3793	3928	4064			
(ГОСТ) 95/85	20	1444	1685	1926	2166	2407	2648	2888	3129	3370	3610	3851	4092	4332	4573	4814	5055	5295	5536	5777	6017	6258	6499	6739	6980	7221			
Масса конвектора, кг		9,61	10,87	12,13	13,39	14,65	15,91	17,17	18,43	19,68	21,58	22,84	24,10	25,36	26,62	27,88	29,14	30,40	31,66	32,92	34,82	36,07	37,33	38,59	39,85	41,11			

Конвекторы напольные с естественной конвекцией



ВКН.250.250.8ТП

Обратный трубопровод
 Подающий трубопровод

Боковое подключение

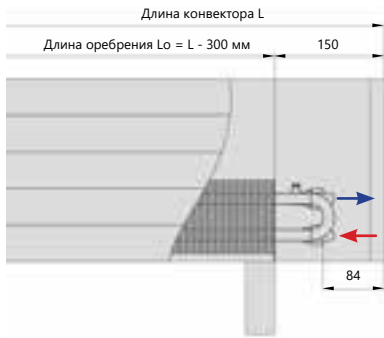

Нижнее подключение

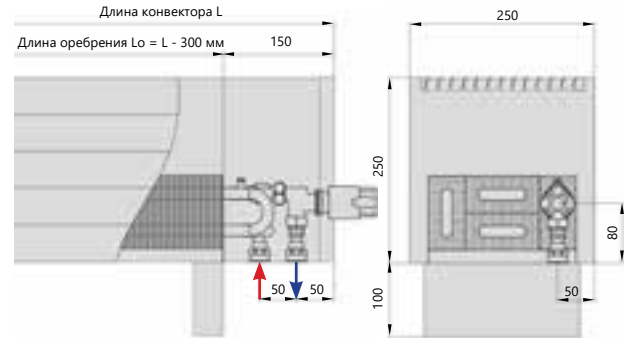

Теплопроизводительность

Температура теплоносителя (°C)	Температура воздуха в помещении (°C)	Стандартная длина конвектора L, мм																												
		600	700	800	900	1000	1100	1200	1300	1400	1500	1600	1700	1800	1900	2000	2100	2200	2300	2400	2500	2600	2700	2800	2900	3000				
(DIN 4704) 90/70	20	1288	1503	1718	1932	2147	2362	2576	2791	3006	3220	3435	3650	3864	4079	4294	4508	4723	4938	5153	5367	5582	5797	6011	6226	6441				
(EN-442) 75/65	20	943	1101	1258	1415	1572	1729	1887	2044	2201	2358	2516	2673	2830	2987	3145	3302	3459	3616	3773	3931	4088	4245	4402	4560	4717				
(ГОСТ) 95/85	20	1676	1956	2235	2514	2794	3073	3352	3632	3911	4191	4470	4749	5029	5308	5587	5867	6146	6426	6705	6984	7264	7543	7822	8102	8381				
Масса конвектора, кг		10,03	11,41	12,79	14,18	15,56	16,95	18,33	19,72	21,10	23,13	24,51	25,89	27,28	28,66	30,05	31,43	32,82	34,20	35,58	37,61	38,99	40,38	41,76	43,15	44,53				

Высота 300 мм

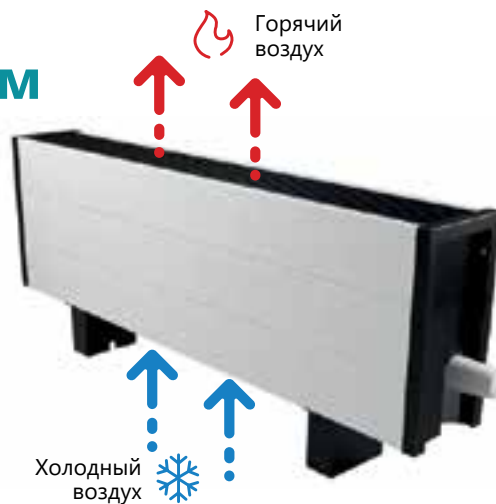

Технические характеристики

Длина оребрения (БП/НП)	L - 300 мм	Подключение	2 × G1/2" (внутренняя резьба)
Ширина оребрения	100/150/200 мм	Межосевое расстояние фитингов теплообменника	50 мм
Высота оребрения	100/150 мм	Максимальная температура (теплоносителя)	+95° C
Диаметр трубы	15 мм	Рабочее давление	16 атм (1,6 МПа)

ВКН.300.150.4ТК

Обратный трубопровод
 Подающий трубопровод

Боковое подключение

Нижнее подключение

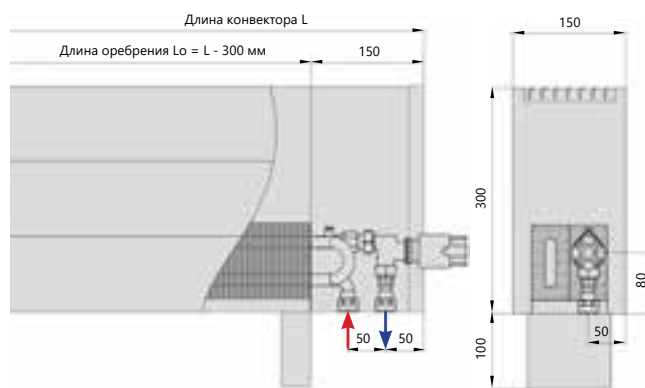
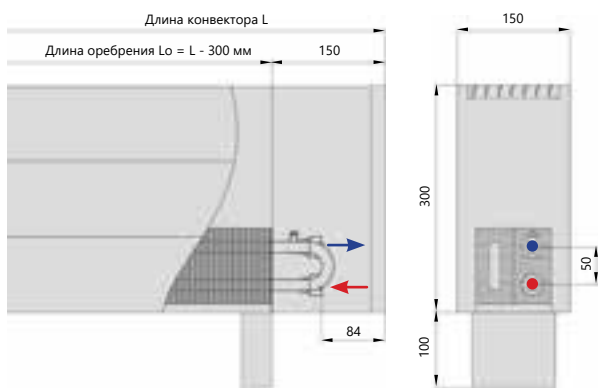

Теплопроизводительность

Температура теплоносителя (°C)	Температура воздуха в помещении (°C)	Стандартная длина конвектора L, мм																											
		600	700	800	900	1000	1100	1200	1300	1400	1500	1600	1700	1800	1900	2000	2100	2200	2300	2400	2500	2600	2700	2800	2900	3000			
		Тепловая мощность, Вт																											
(DIN 4704) 90/70	20	706	823	941	1058	1176	1294	1411	1529	1646	1764	1882	1999	2117	2234	2352	2469	2587	2705	2822	2940	3057	3175	3293	3410	3528			
(EN-442) 75/65	20	527	615	703	791	878	966	1054	1142	1230	1318	1405	1493	1581	1669	1757	1845	1933	2020	2108	2196	2284	2372	2460	2547	2635			
(ГОСТ) 95/85	20	903	1053	1204	1354	1505	1655	1806	1956	2107	2257	2408	2558	2709	2859	3010	3160	3311	3461	3612	3762	3913	4063	4214	4364	4515			
Масса конвектора, кг		7,79	8,82	9,84	10,87	11,89	12,92	13,94	14,97	15,99	17,43	18,45	19,48	20,50	21,53	22,55	23,58	24,60	25,63	26,65	28,09	29,12	30,14	31,17	32,19	33,21			

ВКН.300.150.6ТП

Обратный трубопровод
 Подающий трубопровод

Боковое подключение

Нижнее подключение

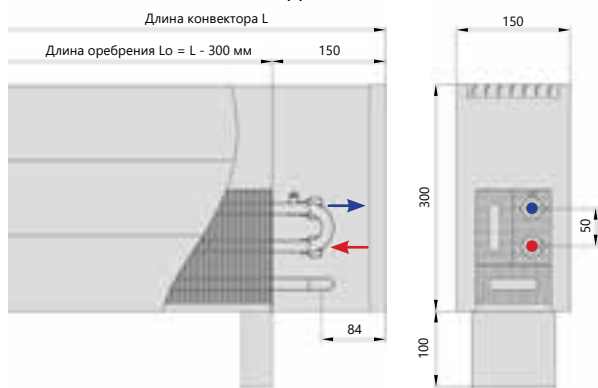



Теплопроизводительность

Температура теплоносителя (°C)	Температура воздуха в помещении (°C)	Стандартная длина конвектора L, мм																											
		600	700	800	900	1000	1100	1200	1300	1400	1500	1600	1700	1800	1900	2000	2100	2200	2300	2400	2500	2600	2700	2800	2900	3000			
		Тепловая мощность, Вт																											
(DIN 4704) 90/70	20	968	1129	1290	1451	1613	1774	1935	2097	2258	2419	2580	2742	2903	3064	3225	3387	3548	3709	3871	4032	4193	4354	4516	4677	4838			
(EN-442) 75/65	20	723	843	964	1084	1205	1325	1446	1566	1687	1807	1927	2048	2168	2289	2409	2530	2650	2771	2891	3012	3132	3253	3373	3494	3614			
(ГОСТ) 95/85	20	1238	1445	1651	1857	2064	2270	2477	2683	2889	3096	3302	3509	3715	3921	4128	4334	4540	4747	4953	5160	5366	5572	5779	5985	6192			
Масса конвектора, кг		8,21	9,36	10,51	11,66	12,81	13,96	15,11	16,26	17,41	18,97	20,12	21,27	22,42	23,57	24,72	25,87	27,02	28,17	29,32	30,88	32,03	33,18	34,33	35,48	36,63			

Конвекторы напольные с естественной конвекцией



ВКН.300.200.4ТК

 Обратный трубопровод
 Подающий трубопровод

Боковое подключение

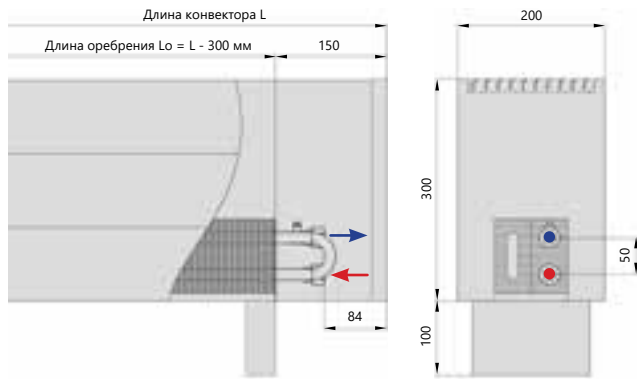

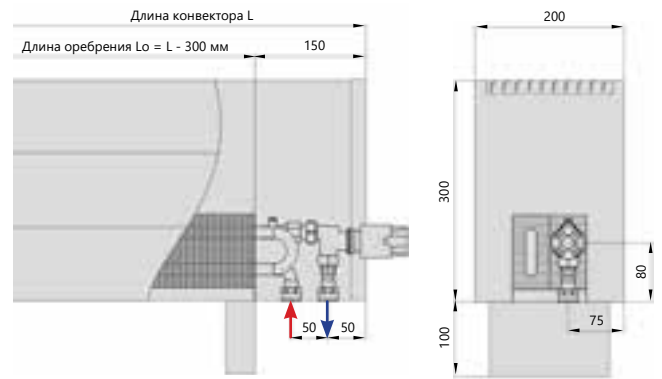

Нижнее подключение



Теплопроизводительность

Температура теплоносителя (°C)	Температура воздуха в помещении (°C)	Стандартная длина конвектора L, мм																											
		600	700	800	900	1000	1100	1200	1300	1400	1500	1600	1700	1800	1900	2000	2100	2200	2300	2400	2500	2600	2700	2800	2900	3000			
(DIN 4704) 90/70	20	774	903	1032	1162	1291	1420	1549	1678	1807	1936	2065	2194	2323	2452	2581	2710	2839	2968	3097	3227	3356	3485	3614	3743	3872			
(EN-442) 75/65	20	578	675	771	868	964	1060	1157	1253	1350	1446	1543	1639	1735	1832	1928	2025	2121	2217	2314	2410	2507	2603	2699	2796	2892			
(ГОСТ) 95/85	20	991	1156	1321	1486	1652	1817	1982	2147	2312	2477	2643	2808	2973	3138	3303	3468	3634	3799	3964	4129	4294	4459	4625	4790	4955			
Масса конвектора, кг		8,60	9,67	10,75	11,82	12,89	13,97	15,04	16,11	17,18	18,78	19,86	20,93	22,00	23,08	24,15	25,22	26,29	27,37	28,44	30,04	31,11	32,19	33,26	34,33	35,40			

ВКН.300.200.6ТП

 Обратный трубопровод
 Подающий трубопровод

Боковое подключение

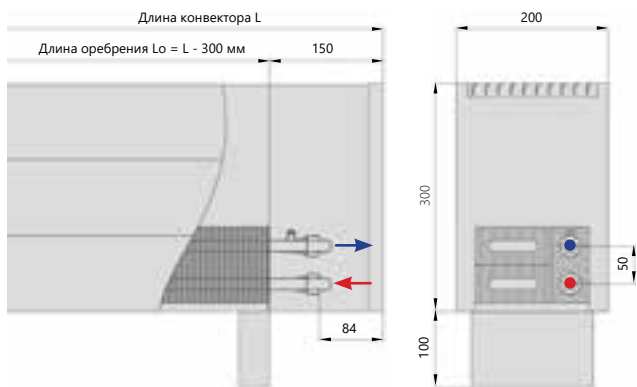

Нижнее подключение

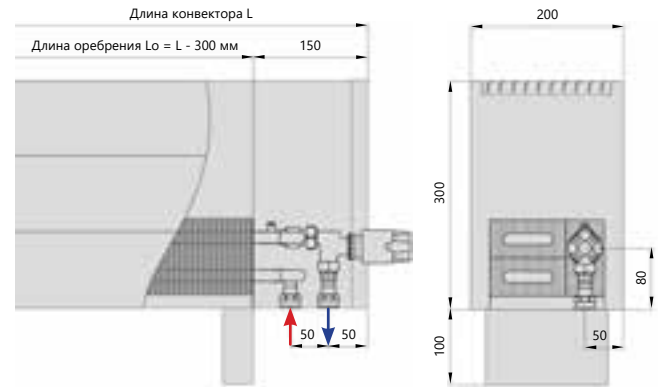

Теплопроизводительность

Температура теплоносителя (°C)	Температура воздуха в помещении (°C)	Стандартная длина конвектора L, мм																											
		600	700	800	900	1000	1100	1200	1300	1400	1500	1600	1700	1800	1900	2000	2100	2200	2300	2400	2500	2600	2700	2800	2900	3000			
(DIN 4704) 90/70	20	1032	1205	1377	1549	1721	1893	2065	2237	2409	2581	2753	2925	3097	3270	3442	3614	3786	3958	4130	4302	4474	4646	4818	4990	5162			
(EN-442) 75/65	20	771	900	1028	1157	1285	1414	1543	1671	1800	1928	2057	2185	2314	2442	2571	2699	2828	2956	3085	3214	3342	3471	3599	3728	3856			
(ГОСТ) 95/85	20	1321	1542	1762	1982	2202	2422	2643	2863	3083	3303	3523	3744	3964	4184	4404	4625	4845	5065	5285	5505	5726	5946	6166	6386	6606			
Масса конвектора, кг		9,02	10,21	11,41	12,61	13,81	15,01	16,20	17,40	18,60	20,33	21,52	22,72	23,92	25,12	26,32	27,51	28,71	29,91	31,11	32,83	34,03	35,23	36,43	37,63	38,82			

ВКН.300.250.6ТП

Обратный трубопровод
 Подающий трубопровод

Боковое подключение

Нижнее подключение

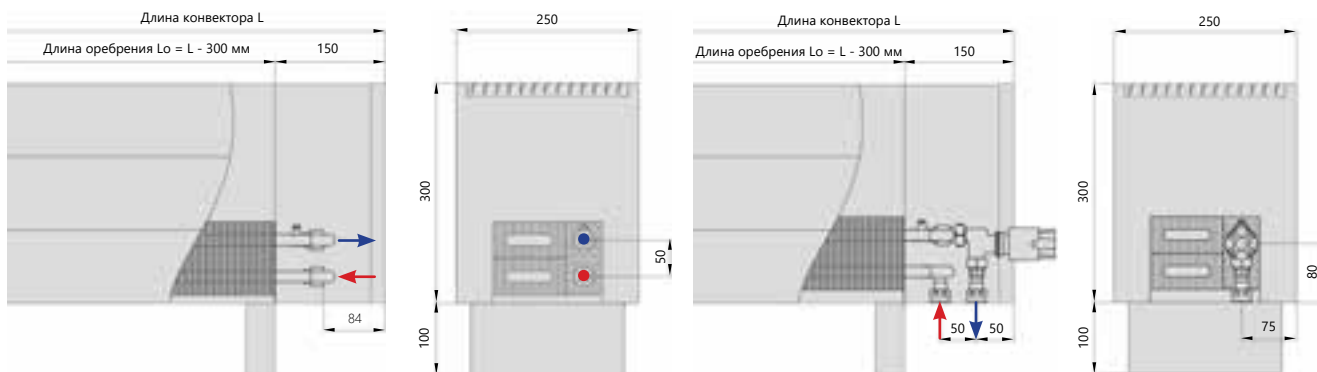

Теплопроизводительность

Температура теплоносителя (°C)	Температура воздуха в помещении (°C)	Стандартная длина конвектора L, мм																											
		600	700	800	900	1000	1100	1200	1300	1400	1500	1600	1700	1800	1900	2000	2100	2200	2300	2400	2500	2600	2700	2800	2900	3000			
(DIN 4704) 90/70	20	1239	1445	1652	1858	2065	2271	2477	2684	2890	3097	3303	3510	3716	3923	4129	4335	4542	4748	4955	5161	5368	5574	5781	5987	6194			
(EN-442) 75/65	20	952	1111	1270	1428	1587	1746	1904	2063	2222	2380	2539	2698	2856	3015	3174	3333	3491	3650	3809	3967	4126	4285	4443	4602	4761			
(ГОСТ) 95/85	20	1547	1805	2063	2321	2579	2837	3095	3352	3610	3868	4126	4384	4642	4900	5158	5416	5673	5931	6189	6447	6705	6963	7221	7479	7737			
Масса конвектора, кг		9,82	11,07	12,32	13,56	14,81	16,06	17,30	18,55	19,79	21,04	22,29	23,53	24,78	26,02	27,27	28,51	29,76	31,00	32,25	33,49	34,74	35,98	37,23	38,47	40,00			

ВКН.300.250.8ТП

Обратный трубопровод
 Подающий трубопровод

Боковое подключение

Нижнее подключение

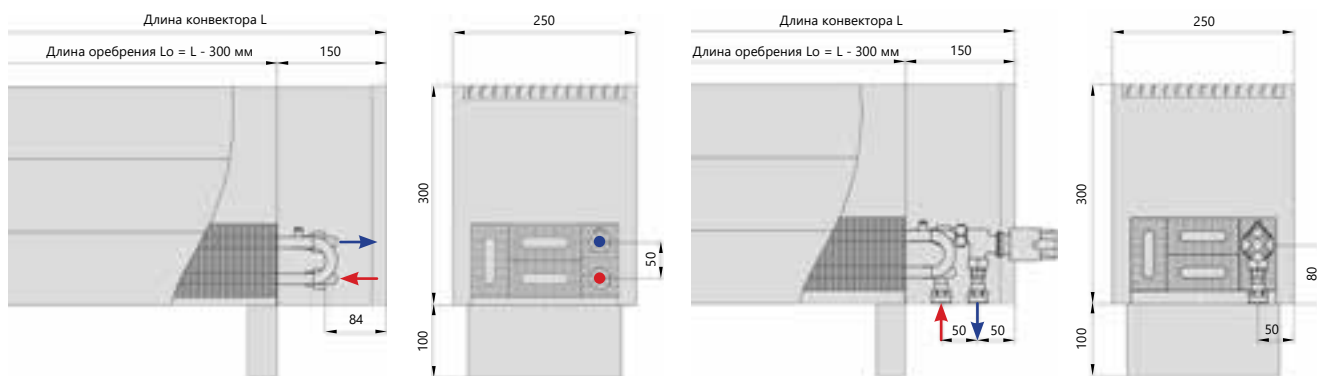

Теплопроизводительность

Температура теплоносителя (°C)	Температура воздуха в помещении (°C)	Стандартная длина конвектора L, мм																											
		600	700	800	900	1000	1100	1200	1300	1400	1500	1600	1700	1800	1900	2000	2100	2200	2300	2400	2500	2600	2700	2800	2900	3000			
(DIN 4704) 90/70	20	1548	1806	2065	2323	2581	2839	3097	3355	3613	3871	4129	4387	4645	4903	5161	5419	5677	5935	6194	6452	6710	6968	7226	7484	7742			
(EN-442) 75/65	20	1190	1389	1587	1785	1984	2182	2380	2579	2777	2976	3174	3372	3571	3769	3967	4166	4364	4562	4761	4959	5158	5356	5554	5753	5951			
(ГОСТ) 95/85	20	1934	2256	2579	2901	3224	3546	3868	4191	4513	4835	5158	5480	5802	6125	6447	6769	7092	7414	7737	8059	8381	8704	9026	9348	9671			
Масса конвектора, кг		10,24	11,61	12,98	14,35	15,72	17,10	18,47	19,84	21,21	22,58	23,95	25,32	26,69	28,06	29,43	30,80	32,17	33,54	34,91	36,28	37,65	39,02	40,39	41,76	43,13			

Конвекторы напольные с естественной конвекцией



Высота 400 мм

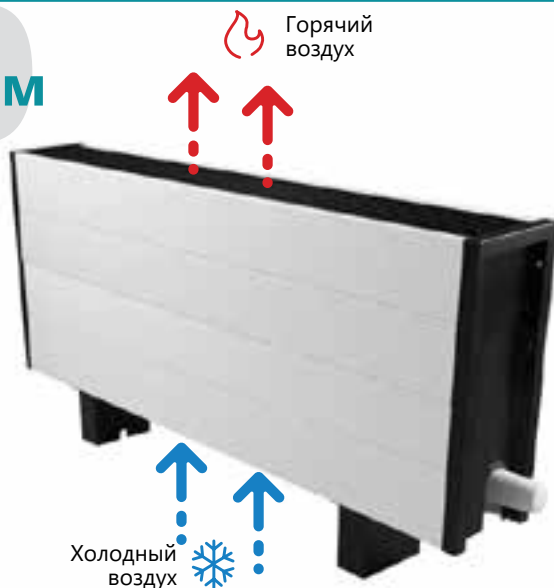

Технические характеристики

Длина оребрения (БП/НП)	L - 300 мм
Ширина оребрения	150/200 мм
Высота оребрения	100 мм
Диаметр трубы	15 мм

Подключение	2 × G1/2" (внутренняя резьба)
Межосевое расстояние фитингов теплообменника	50 мм
Максимальная температура (теплоносителя)	+95° C
Рабочее давление	16 атм (1,6 МПа)

ВКН.400.250.6ТП

Обратный трубопровод
 Подающий трубопровод

Боковое подключение

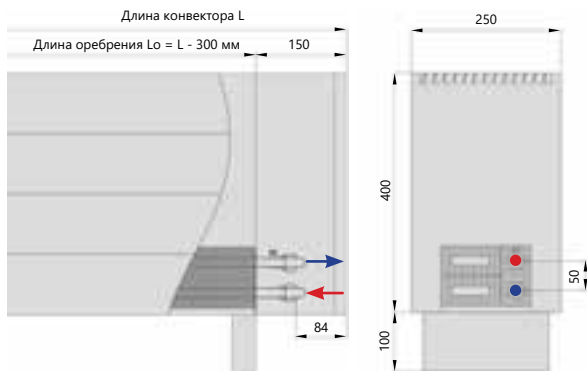

Нижнее подключение



Теплопроизводительность

Температура теплоносителя (°C)	Температура воздуха в помещении (°C)	Стандартная длина конвектора L, мм																								
		600	700	800	900	1000	1100	1200	1300	1400	1500	1600	1700	1800	1900	2000	2100	2200	2300	2400	2500	2600	2700	2800	2900	3000
(DIN 4704) 90/70	20	1455	1698	1940	2183	2425	2668	2910	3153	3395	3638	3880	4123	4366	4608	4851	5093	5336	5578	5821	6063	6306	6548	6791	7033	7276
(EN-442) 75/65	20	1091	1273	1454	1636	1818	2000	2182	2363	2545	2727	2909	3090	3272	3454	3636	3818	3999	4181	4363	4545	4727	4908	5090	5272	5454
(ГОСТ) 95/85	20	1857	2166	2476	2785	3095	3404	3714	4023	4332	4642	4951	5261	5570	5880	6189	6499	6808	7118	7427	7737	8046	8355	8665	8974	9284
Масса конвектора, кг		11,64	13,10	14,55	16,01	17,46	18,92	20,38	21,83	23,29	25,38	26,84	28,29	29,75	31,21	32,66	34,12	35,57	37,03	38,48	40,58	42,04	43,49	44,95	46,40	47,86

ВКН.400.250.8ТП

Обратный трубопровод
 Подающий трубопровод

Боковое подключение

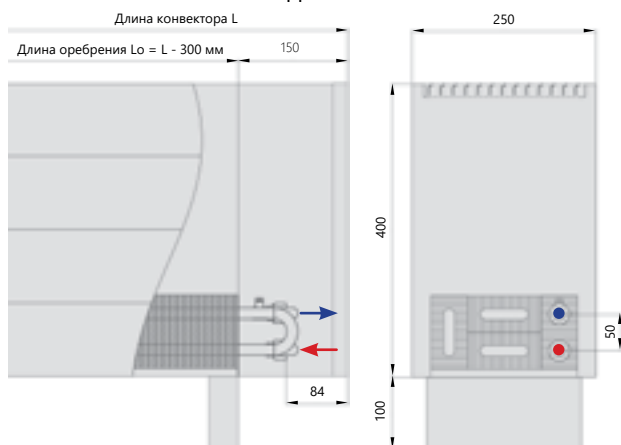

Нижнее подключение

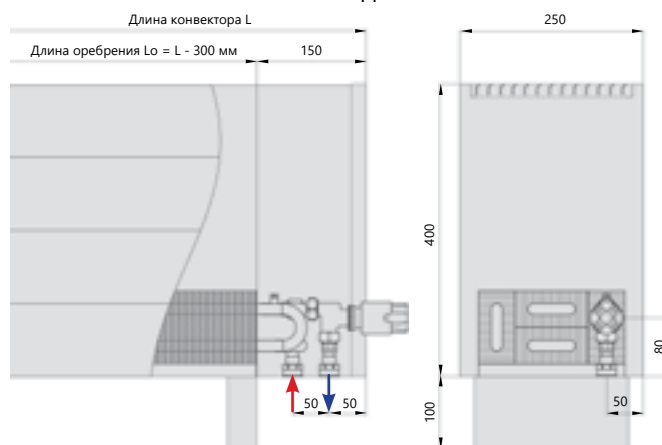

Теплопроизводительность

Температура теплоносителя (°C)	Температура воздуха в помещении (°C)	Стандартная длина конвектора L, мм																								
		600	700	800	900	1000	1100	1200	1300	1400	1500	1600	1700	1800	1900	2000	2100	2200	2300	2400	2500	2600	2700	2800	2900	3000
(DIN 4704) 90/70	20	2021	2358	2695	3032	3368	3705	4042	4379	4716	5053	5390	5726	6063	6400	6737	7074	7411	7747	8084	8421	8758	9095	9432	9768	10105
(EN-442) 75/65	20	1515	1767	2020	2272	2525	2777	3030	3282	3535	3787	4040	4292	4545	4797	5050	5302	5555	5807	6060	6312	6565	6817	7070	7322	7575
(ГОСТ) 95/85	20	2579	3009	3438	3868	4298	4728	5158	5587	6017	6447	6877	7307	7737	8166	8596	9026	9456	9886	10315	10745	11175	11605	12035	12464	12894
Масса конвектора, кг		12,06	13,64	15,22	16,80	18,38	19,96	21,54	23,12	24,70	26,28	28,50	30,09	31,67	33,25	34,83	36,41	37,99	39,57	41,15	43,37	44,95	46,53	48,12	49,70	51,28

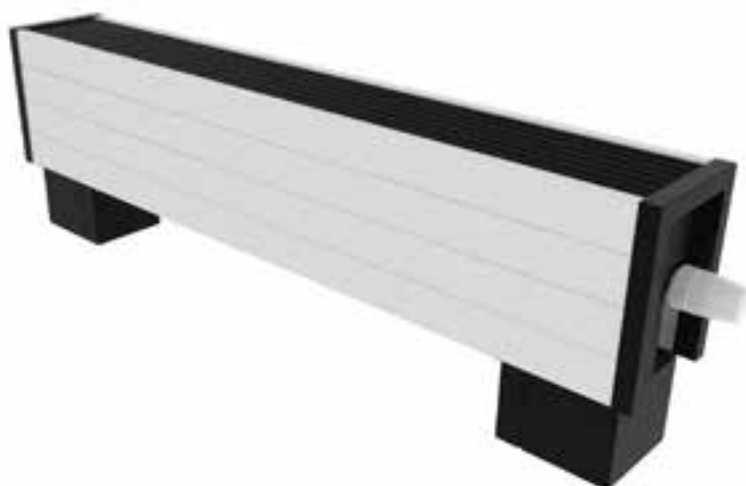

По желанию заказчика напольные конвекторы могут комплектоваться стальными ножками 1 мм, которые позволяют **скрыть элементы подключения**, что придает интерьеру комнаты более аккуратный, эстетичный вид.

Конвекторы могут комплектоваться специальным **настенным креплением** либо **ножками**, которые регулируют **высоту** конвектора.

ВКН

Конвекторы напольные линейки ЭКО



Нагрев воздуха
в помещении
за счет естественной
конвекции



Конвекторы
с использованием
жидкого
теплоносителя



Обзор конструкции

Нижнее подключение

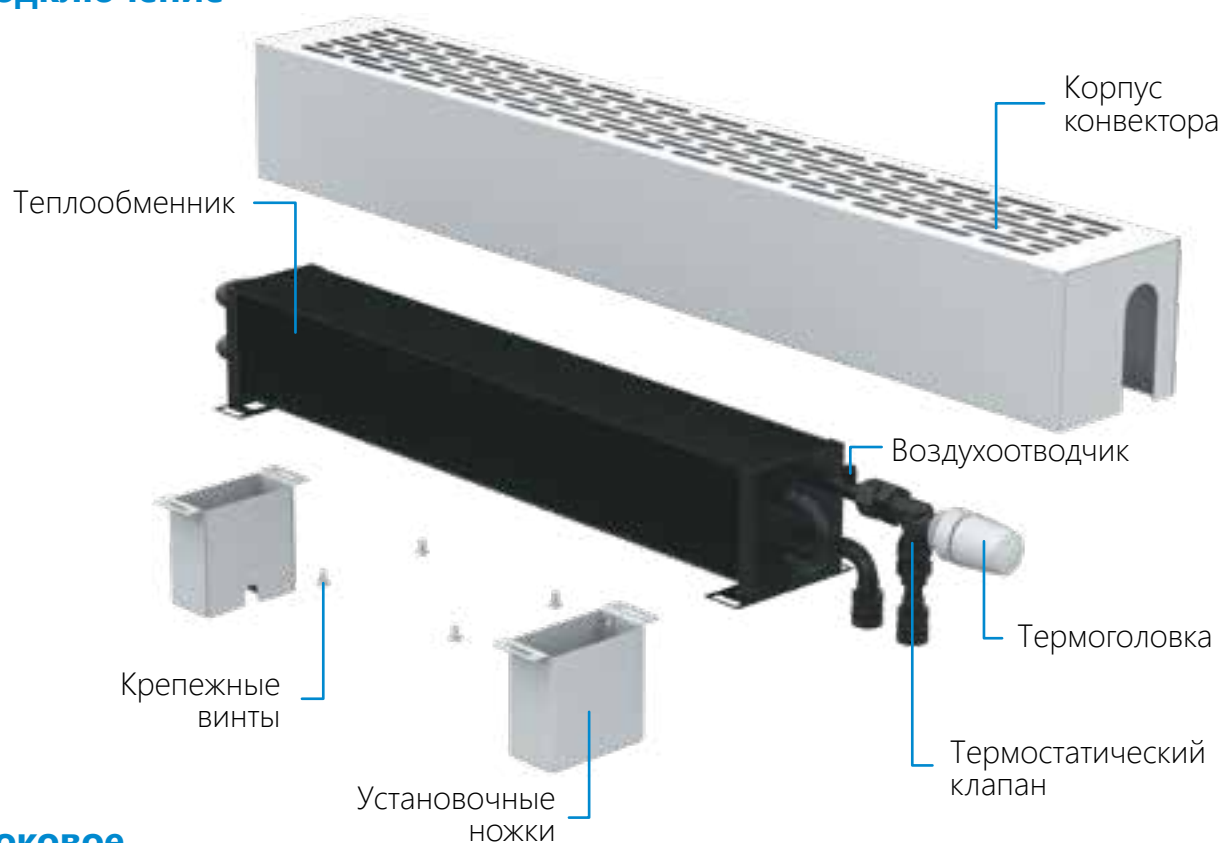

Боковое подключение

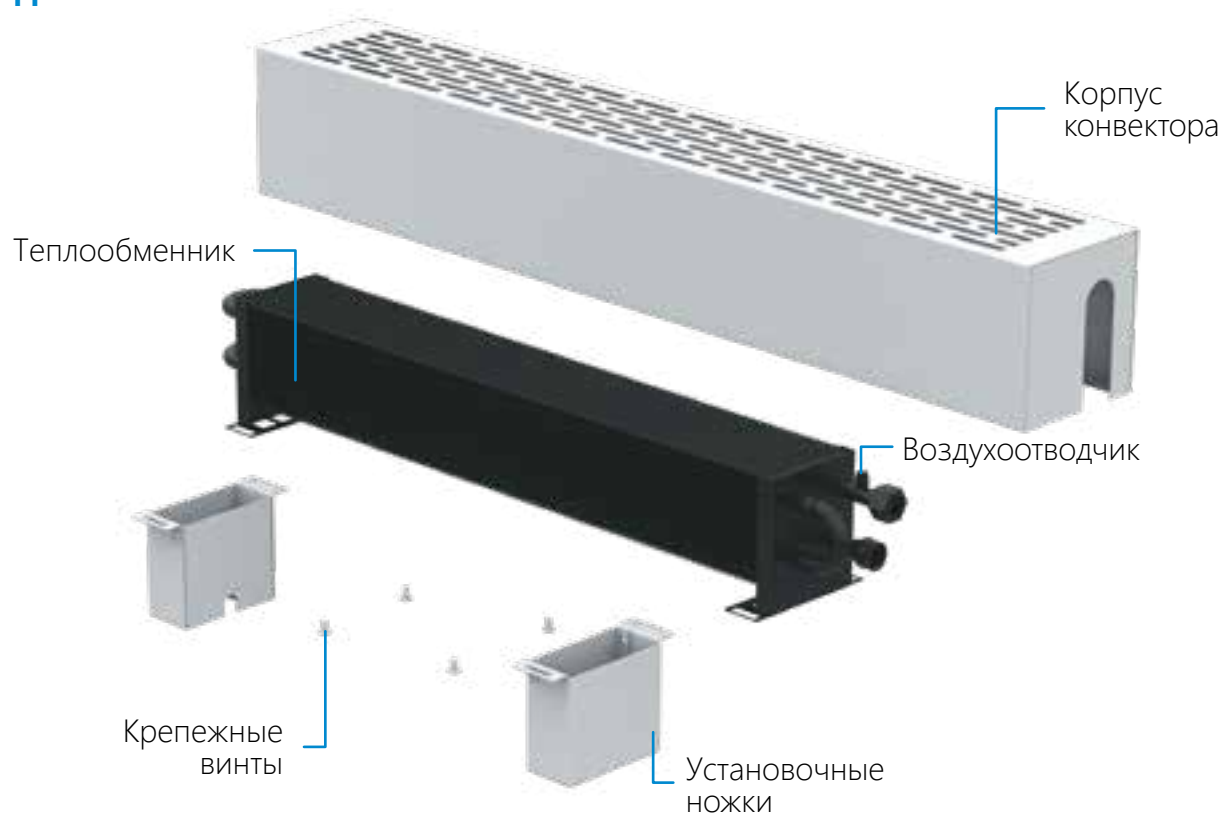

Технические данные

Наименование модели	ВКН.ЭКО - конвектор напольный ЭКО (естественная конвекция)
Высота, мм	100, 150 (без учета высоты ножки 100 мм)
Ширина, мм	150, 200, 250
Длина, мм	600 - 3000 (шаг 100 мм)
Количество труб теплообменника (2, 4, 6, 8...Т)	Г - горизонтальный, К - квадратный, П - прямоугольный
Подключение конвектора	Б - боковое подключение Н - нижнее подключение
Цвет конвектора и решётки	RAL9016 – цвет по палитре RAL RAL3001 + RAL9005 – комбинация двух цветов (лицевая сторона + боковые грани и решетка, и ножки)
Подключение	Без обозначения - правое, Л - левое

Стандартный комплект поставки

- корпус изготовлен из листовой стали толщиной 1 мм, и покрыт защитным слоем порошковой краски.
- в верхней части корпуса конвектора имеются пазы для обеспечения конвективного теплообмена.
- установочные ножки изготовлены из листовой стали, толщиной 1,5 мм, и крепятся к корпусу при помощи винтов М5х10.
- теплообменник состоит из бесшовных медных труб диаметром Ø15 мм, с толщиной стенки 0,5 мм, которые соединены между собой двураструбными калачами 180°.
- комплект монтажных винтов и дюбелей;
- технический паспорт с инструкцией по монтажу и эксплуатации.

Конструктивные особенности

Конвектор состоит из корпуса, установочных ножек и медно-алюминиевого теплообменника для подключения к сети.

Теплообменник покрыт защитным слоем износостойкой порошковой краски (цвет покрытия: черный матовый) .

Фитинги, для подключения теплообменника к системе отопления, имеют внутреннюю трубную резьбу G 1/2" и воздухоотводчик, который служит для удаления воздуха из системы отопления.

Расстояние между осями фитингов при нижнем и боковом подключении 50 мм. Позволяет преградить поток холодного воздуха от застеклённых фасадов и окон.

Может быть установлен как в однотрубную, так и в двухтрубную систему отопления.

Рабочие условия

Рабочее давление в теплообменнике не более 16 атм (1,6 МПа);

Давление гидравлических испытаний не более 25 атм (2,5 МПа);

Максимальная допустимая температура теплоносителя +95°C;

*Схемы подключения и регулирования указаны в паспорте оборудования.

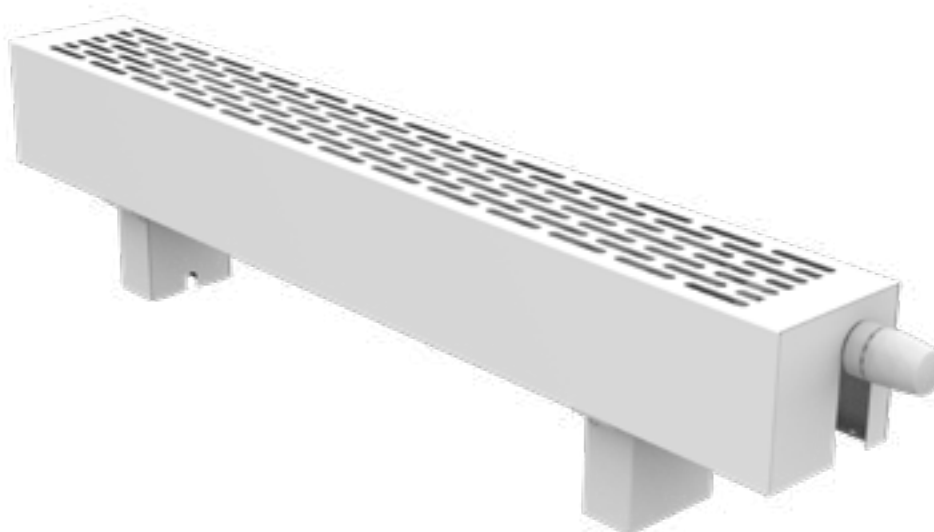

Высота 100 мм

100

ВКН.ЭКО.100.150.2ТГ ВКН.ЭКО.100.200.2ТГ ВКН.ЭКО.100.250.4ТГ

стр. 212

Ширина

150 мм

200 мм

250 мм

Высота 150 мм

150

ВКН.ЭКО.150.150.4ТК ВКН.ЭКО.150.200.6ТП ВКН.ЭКО.150.250.8ТП

стр. 214

Ширина

150 мм

200 мм

250 мм

Конвекторы напольные

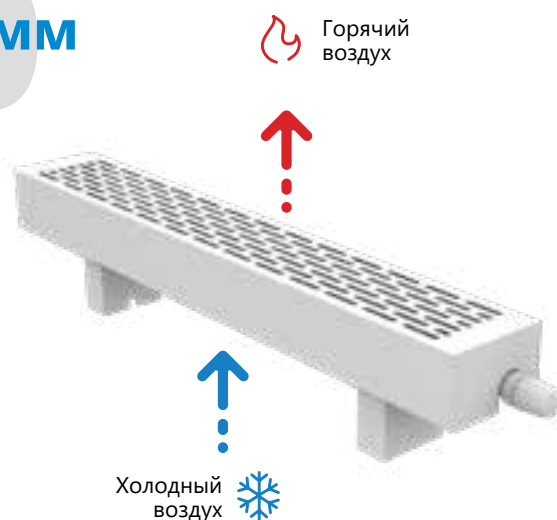

Высота 100 мм



Технические характеристики

Длина оребрения (БП/НП)	L - 300 мм	Подключение	2 × G1/2" (внутренняя резьба)
Ширина оребрения	100/200 мм	Межосевое расстояние фитингов теплообменника	50 мм
Высота оребрения	100 мм	Максимальная температура (теплоносителя)	+95° С
Диаметр трубы	15 мм	Рабочее давление	16 атм (1,6 МПа)

ВКН.ЭКО.100.150.2ТГ

 Обратный трубопровод
 Подающий трубопровод

Боковое подключение

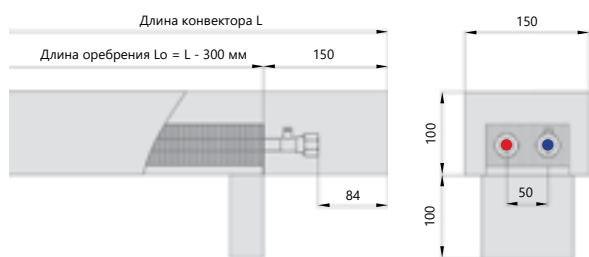

Нижнее подключение

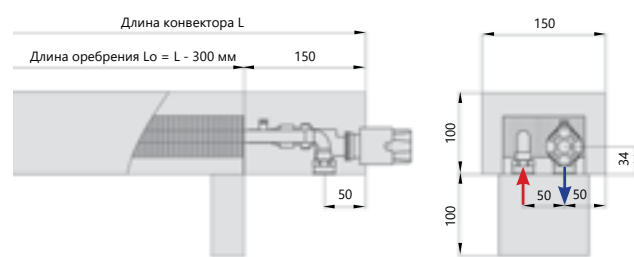

Теплопроизводительность

Высота, мм	Ширина, мм	Стандартная длина конвектора L, мм																								
		600	700	800	900	1000	1100	1200	1300	1400	1500	1600	1700	1800	1900	2000	2100	2200	2300	2400	2500	2600	2700	2800	2900	3000
100	150	328	382	437	491	546	601	655	710	764	819	874	928	983	1037	1092	1147	1201	1256	1310	1365	1420	1474	1529	1583	1638
Масса конвектора, кг		4,35	4,88	5,40	5,93	6,46	6,99	7,51	8,04	8,57	9,11	10,04	10,57	11,09	11,62	12,15	12,68	13,20	13,73	14,26	15,20	15,73	16,26	16,78	17,31	17,84

ВКН.ЭКО.100.200.2ТГ

Обратный трубопровод
 Подающий трубопровод

Боковое подключение

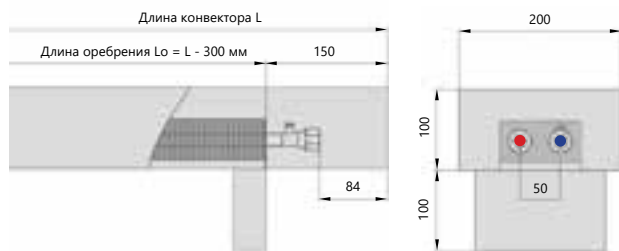

Нижнее подключение

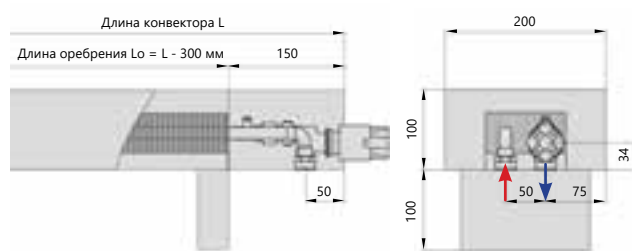

Теплопроизводительность

Высота, мм	Ширина, мм	Стандартная длина конвектора L, мм																											
		600	700	800	900	1000	1100	1200	1300	1400	1500	1600	1700	1800	1900	2000	2100	2200	2300	2400	2500	2600	2700	2800	2900	3000			
100	200	Тепловая мощность, Вт																											
		360	420	480	541	601	661	721	781	841	901	961	1021	1081	1141	1201	1261	1321	1381	1441	1501	1562	1622	1682	1742	1802			
	Масса конвектора, кг	4,99	5,57	6,15	6,72	7,30	7,87	8,45	9,02	9,60	10,70	11,28	11,85	12,43	13,00	13,58	14,16	14,73	15,31	15,88	16,99	17,56	18,14	18,71	19,29	19,86			

ВКН.ЭКО.100.250.4ТГ

Обратный трубопровод
 Подающий трубопровод

Боковое подключение

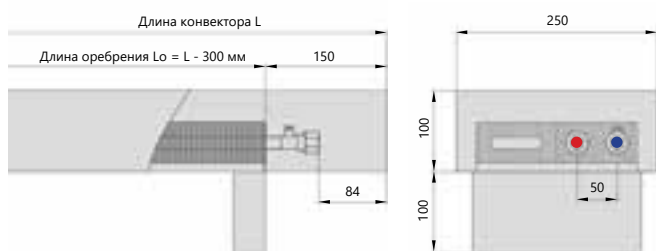

Нижнее подключение



Теплопроизводительность

Высота, мм	Ширина, мм	Стандартная длина конвектора L, мм																											
		600	700	800	900	1000	1100	1200	1300	1400	1500	1600	1700	1800	1900	2000	2100	2200	2300	2400	2500	2600	2700	2800	2900	3000			
100	250	Тепловая мощность, Вт																											
		619	722	825	928	1032	1135	1238	1341	1444	1547	1650	1754	1857	1960	2063	2166	2269	2373	2476	2579	2682	2785	2888	2991	3095			
	Масса конвектора, кг	6,05	6,80	7,55	8,30	9,05	9,80	10,55	11,30	12,05	13,44	14,18	14,93	15,68	16,43	17,18	17,93	18,68	19,43	20,18	21,57	22,31	23,06	23,81	24,56	25,31			

Конвекторы напольные

Высота 150 мм

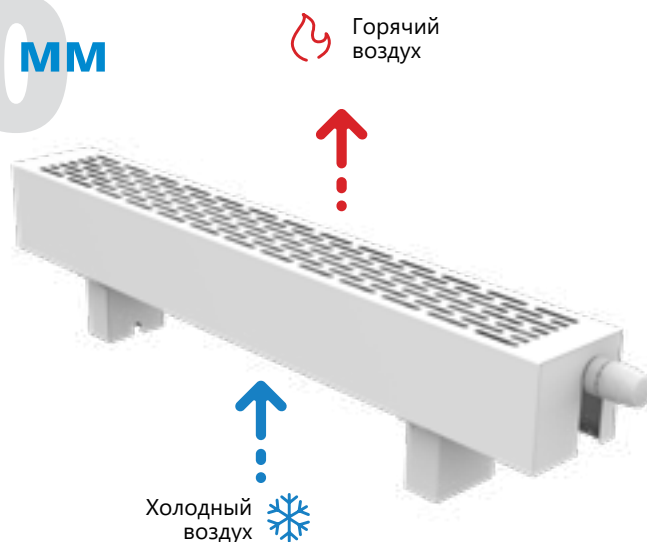



Технические характеристики

Длина орebrения (БП/НП)	L - 300 мм
Ширина орebrения	100/200 мм
Высота орebrения	100 мм
Диаметр трубы	15 мм

Подключение	2 × G1/2" (внутренняя резьба)
Межосевое расстояние фитингов теплообменника	50 мм
Максимальная температура (теплоносителя)	+95° С
Рабочее давление	16 атм (1,6 МПа)

ВКН.ЭКО.150.150.4ТК

 Обратный трубопровод
 Подающий трубопровод

Боковое подключение

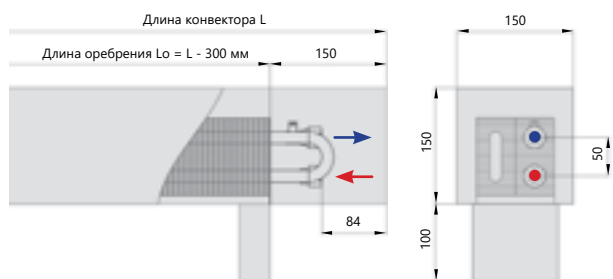

Нижнее подключение

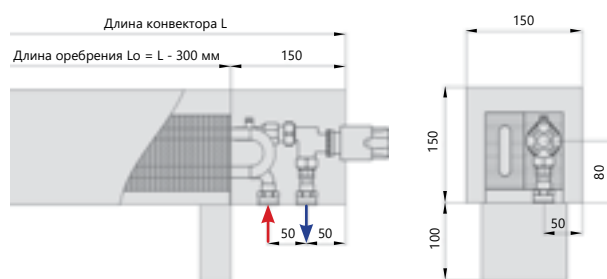

Теплопроизводительность

Высота, мм	Ширина, мм	Стандартная длина конвектора L, мм																											
		600	700	800	900	1000	1100	1200	1300	1400	1500	1600	1700	1800	1900	2000	2100	2200	2300	2400	2500	2600	2700	2800	2900	3000			
150	150	Тепловая мощность, Вт																											
		516	602	688	774	860	946	1032	1118	1204	1290	1376	1462	1548	1634	1720	1806	1892	1978	2064	2150	2236	2322	2408	2494	2580			
Масса конвектора, кг		5,73	6,51	7,29	8,07	8,85	9,63	10,41	11,20	11,98	13,17	13,95	14,73	15,52	16,30	17,08	17,86	18,64	19,42	20,20	21,40	22,18	22,96	23,74	24,52	25,30			

ВКН.ЭКО.150.200.6ТП

Обратный трубопровод
 Подающий трубопровод

Боковое подключение

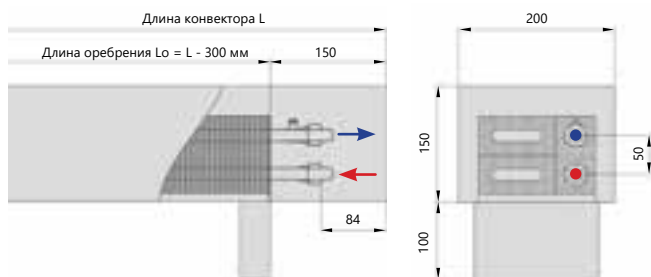

Нижнее подключение

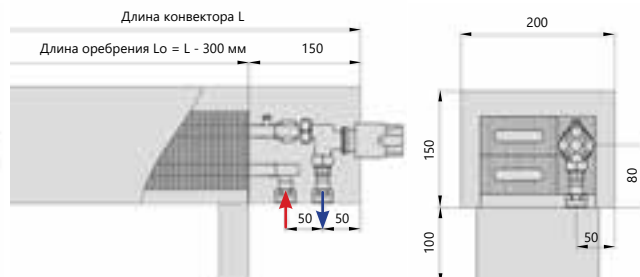

Теплопроизводительность

Высота, мм	Ширина, мм	Стандартная длина конвектора L, мм																											
		600	700	800	900	1000	1100	1200	1300	1400	1500	1600	1700	1800	1900	2000	2100	2200	2300	2400	2500	2600	2700	2800	2900	3000			
150	200	849	991	1133	1274	1416	1557	1699	1840	1982	2124	2265	2407	2548	2690	2831	2973	3114	3256	3398	3539	3681	3822	3964	4105	4247			
Тепловая мощность, Вт																													
Масса конвектора, кг		6,83	7,78	8,74	9,69	10,65	11,60	12,56	13,51	14,46	15,95	16,90	17,86	18,81	19,76	20,72	21,67	22,63	23,58	24,54	26,02	26,97	27,93	28,88	29,84	30,79			

ВКН.ЭКО.150.250.8ТП

Обратный трубопровод
 Подающий трубопровод

Боковое подключение

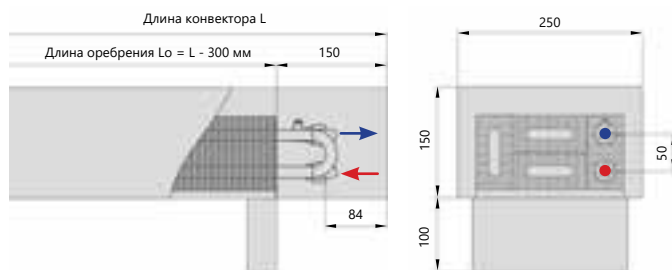

Нижнее подключение

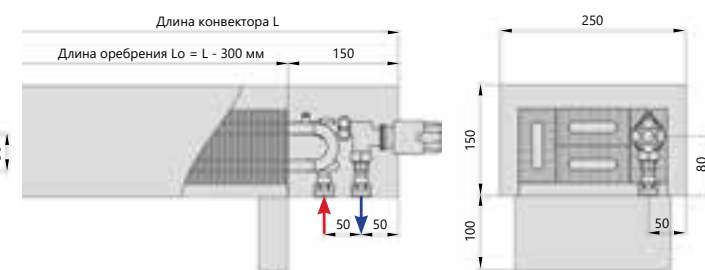

Теплопроизводительность

Высота, мм	Ширина, мм	Стандартная длина конвектора L, мм																											
		600	700	800	900	1000	1100	1200	1300	1400	1500	1600	1700	1800	1900	2000	2100	2200	2300	2400	2500	2600	2700	2800	2900	3000			
150	250	1160	1354	1547	1741	1934	2128	2321	2514	2708	2901	3095	3288	3481	3675	3868	4062	4255	4448	4642	4835	5029	5222	5416	5609	5802			
Тепловая мощность, Вт																													
Масса конвектора, кг		7,93	9,06	10,19	11,31	12,44	13,57	14,70	15,82	16,95	18,72	19,85	20,98	22,10	23,23	24,36	25,49	26,61	27,74	28,87	30,64	31,77	32,89	34,02	35,15	36,28			

ВИКЭН

Конвекторы напольные электрические



Нагрев воздуха
в помещении
за счет естественной
конвекции



Электрические
нагревательные
элементы



Обзор конструкции

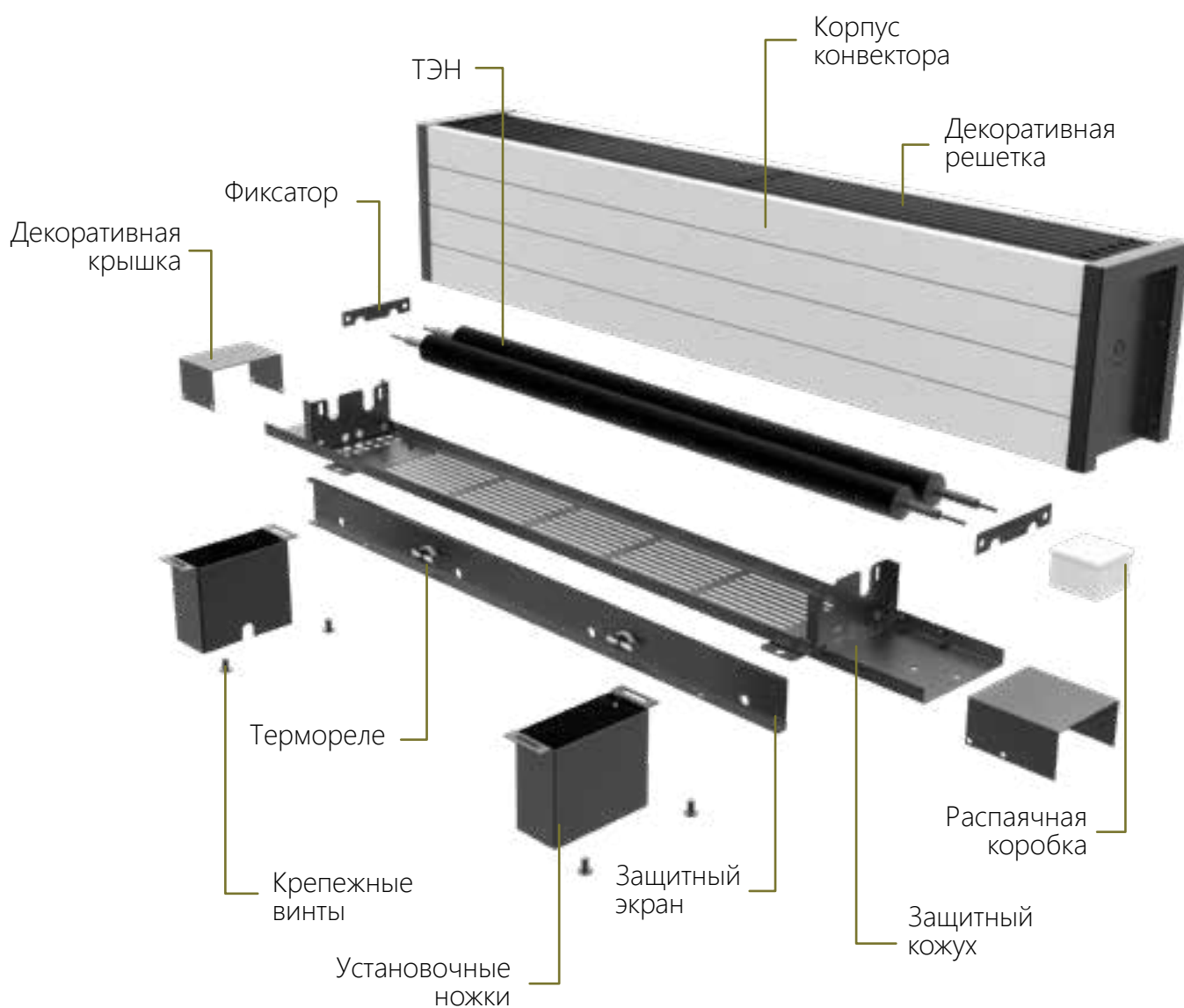

Конвекторы напольные электрические



Технические данные

Наименование модели	ВКЭН - электрический напольный конвектор (естественная конвекция)
Высота, мм	100, 150, 200 (без учета ножки ножки 100 мм)
Ширина, мм	100, 150, 200
Длина, мм	700...3000 (шаг 100 мм)
Количество ТЭНов, шт	1, 2
Напряжение, В	220
Цвет конвектора	RAL9016 – цвет по палитре RAL RAL3001 + RAL9005 – комбинация двух цветов (лицевая сторона + боковые грани и решетка, и ножки)

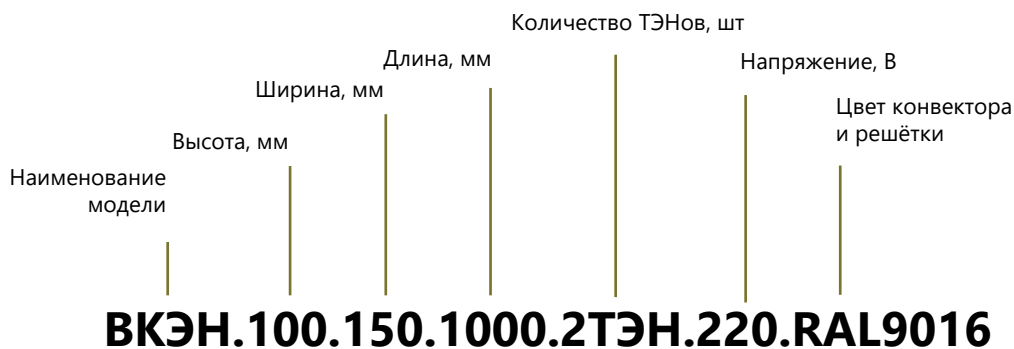

Артикулы прибора. Обозначения.

Стандартный комплект поставки

- материал корпуса и установочных ножек - оцинкованная сталь, покрытая защитным слоем порошковой краски (цвет покрытия: белый матовый RAL 9016)
- декоративная продольная решетка из алюминиевого профиля
- трубчатый электронагреватель - ТЭН,
- комплект монтажных винтов и дюбелей
- технический паспорт с инструкцией по монтажу и эксплуатации.

Конструктивные особенности

Основное преимущество электрических конвекторов отсутствие необходимости в прокладке трубопровода. Так же преимущество в **более высокой теплоотдаче** в сравнении с аналогичными моделями с водяным теплообменником. Позволяет преградить поток холодного воздуха от застекленных фасадов или окон. Данный тип конвектора служит **для отопления сухих помещений**. В верхней части корпуса конвектора имеется декоративная решетка. Установочные ножки изготовлены из листовой стали, толщиной 1,5 мм, и крепятся к корпусу при помощи винтов M5x10.

Рабочие условия

напряжение питания
~230±10% В, 50 Гц
степень защиты IP20

Напольный конвектор **может быть окрашен в любой цвет по палитре RAL**, благодаря чему будет гармонично сочетаться с любым интерьером загородных домов, торговых центров, детских научных учреждений и т.д
*Схемы подключения и регулирования указаны в паспорте оборудования.

Высота 100 мм

100

Ширина

ВКЭН.100.100.1ТЭН

100 мм

ВКЭН.100.150.2ТЭН

150 мм

ВКЭН.100.200.2ТЭН

200 мм

стр. 219

Высота 150 мм

150

Ширина

ВКЭН.150.100.1ТЭН

100 мм

ВКЭН.150.100.2ТЭН

ВКЭН.150.150.2ТЭН

150 мм

ВКЭН.150.200.2ТЭН

200 мм

стр. 221

Высота 200 мм

200

Ширина

ВКЭН.200.100.2ТЭН

100 мм

ВКЭН.200.150.2ТЭН

150 мм

ВКЭН.200.200.2ТЭН

200 мм

стр. 224

Высота 100 мм

100



Технические характеристики

Регулировка по высоте мм	0-40
Высота мм	100
Ширина мм	100, 150, 200
Стандартная длина мм	700-3000 (шаг 100 мм)
Тепловая мощность Вт	180-1000

Напряжение, питание	-230+10% В, 50 Гц
Степень защиты	IP20
Нагревательный элемент	ТЭН
Количество ТЭНов	1, 2

Конвекторы напольные электрические



ВКЭН.100.100.1ТЭН

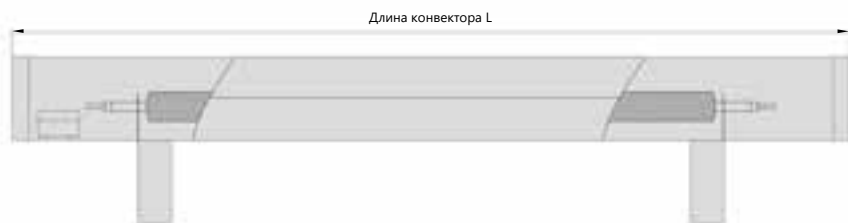

Вид спереди

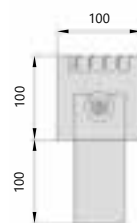

Поперечный разрез

Теплопроизводительность

Высота, мм	Ширина, мм	Стандартная длина конвектора L, мм																							
		700	800	900	1000	1100	1200	1300	1400	1500	1600	1700	1800	1900	2000	2100	2200	2300	2400	2500	2600	2700	2800	2900	3000
100	100	180	180	180	280	280	280	280	280	460	460	460	460	460	530	530	530	530	530	800	800	800	800	800	1000
Тепловая мощность, Вт																									
Масса конвектора, кг		4,83	5,26	5,69	6,41	6,84	7,27	7,70	8,13	9,29	9,72	10,15	10,57	11,00	12,13	12,56	12,99	13,41	13,84	15,01	15,44	15,86	16,29	16,72	17,64

ВКЭН.100.150.2ТЭН

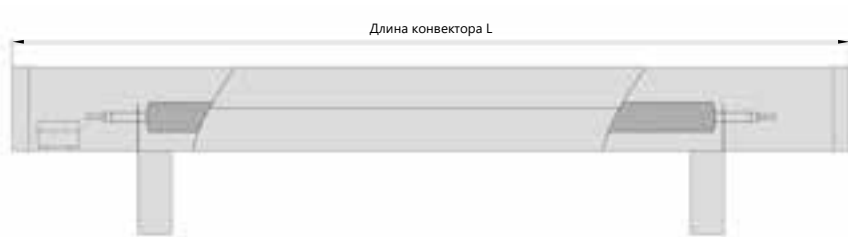

Вид спереди

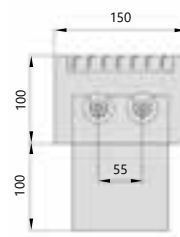

Поперечный разрез

Теплопроизводительность

Высота, мм	Ширина, мм	Стандартная длина конвектора L, мм																							
		700	800	900	1000	1100	1200	1300	1400	1500	1600	1700	1800	1900	2000	2100	2200	2300	2400	2500	2600	2700	2800	2900	3000
100	150	360	360	360	560	560	560	560	560	920	920	920	920	920	1060	1060	1060	1060	1060	1600	1600	1600	1600	1600	2000
Тепловая мощность, Вт																									
Масса конвектора, кг		6,42	6,92	7,42	8,51	9,01	9,51	10,01	10,51	12,36	12,86	13,37	13,87	14,37	16,16	16,66	17,16	17,66	18,16	20,02	20,52	21,02	21,52	22,02	23,51

ВКЭН.100.200.2ТЭН

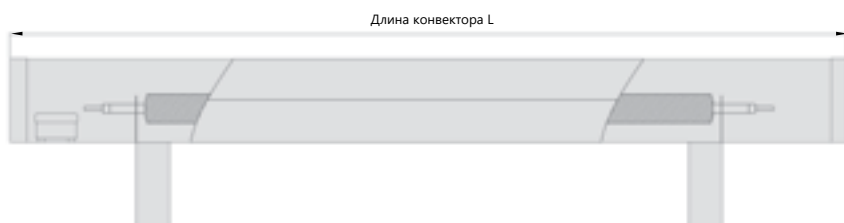

Вид спереди

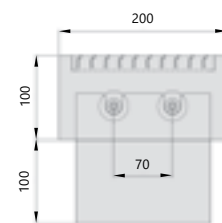

Поперечный разрез

Теплопроизводительность

Высота, мм	Ширина, мм	Стандартная длина конвектора L, мм																							
		700	800	900	1000	1100	1200	1300	1400	1500	1600	1700	1800	1900	2000	2100	2200	2300	2400	2500	2600	2700	2800	2900	3000
		Тепловая мощность, Вт																							
100	200	360	360	360	560	560	560	560	560	920	920	920	920	920	1060	1060	1060	1060	1060	1600	1600	1600	1600	1600	2000
Масса конвектора, кг		7,51	8,08	8,66	9,82	10,39	10,97	11,54	12,12	14,16	14,74	15,31	15,88	16,46	18,43	19,00	19,58	20,15	20,72	22,77	23,35	23,92	24,49	25,07	26,63

150

Высота 150 мм

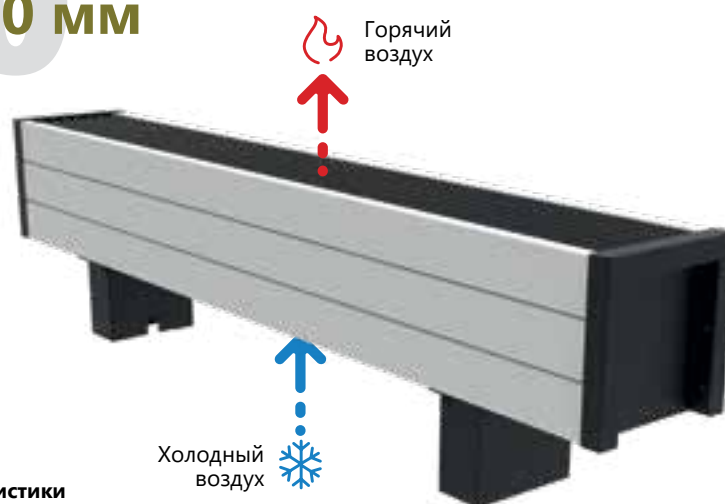

Технические характеристики

Регулировка по высоте мм	0-40 мм
Высота мм	150
Ширина мм	100, 150, 200
Стандартная длина мм	700-3000 (шаг 100 мм)
Тепловая мощность Вт	180-1000

Напряжение, питание	-230+10% В, 50 ГЦ
Степень защиты	IP20
Нагревательный элемент	ТЭН
Количество ТЭНов	1, 2

Конвекторы напольные электрические



БКЭН.150.100.1ТЭН

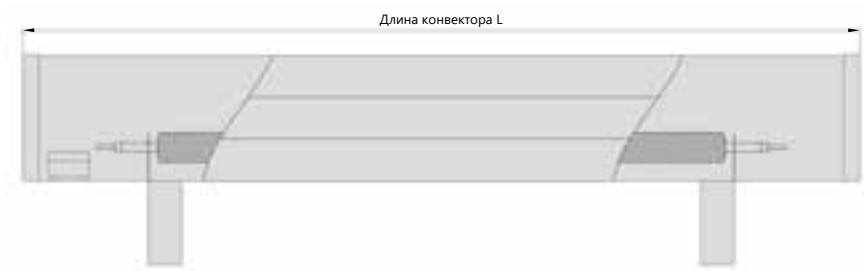

Вид спереди

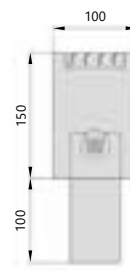

Поперечный разрез

Теплопроизводительность

Высота, мм	Ширина, мм	Стандартная длина конвектора L, мм																							
		700	800	900	1000	1100	1200	1300	1400	1500	1600	1700	1800	1900	2000	2100	2200	2300	2400	2500	2600	2700	2800	2900	3000
150	100	180	180	180	280	280	280	280	280	460	460	460	460	460	530	530	530	530	530	800	800	800	800	800	1000
Тепловая мощность, Вт																									
Масса конвектора, кг		6,18	6,74	7,31	8,17	8,74	9,30	9,87	10,44	11,74	12,31	12,87	13,44	14,00	15,37	15,94	16,50	17,07	17,64	18,94	19,51	20,07	20,64	21,21	22,27

БКЭН.150.100.2ТЭН



Вид спереди

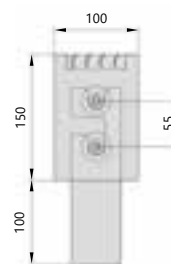

Поперечный разрез

Теплопроизводительность

Высота, мм	Ширина, мм	Стандартная длина конвектора L, мм																							
		700	800	900	1000	1100	1200	1300	1400	1500	1600	1700	1800	1900	2000	2100	2200	2300	2400	2500	2600	2700	2800	2900	3000
150	100	360	360	360	560	560	560	560	560	920	920	920	920	920	1060	1060	1060	1060	1060	1600	1600	1600	1600	1600	2000
Тепловая мощность, Вт																									
Масса конвектора, кг		6,67	7,23	7,80	8,95	9,52	10,09	10,65	11,22	13,01	13,58	14,15	14,71	15,28	17,14	17,70	18,27	18,84	19,40	21,20	21,76	22,33	22,90	23,46	25,02

ВКЭН.150.150.2ТЭН

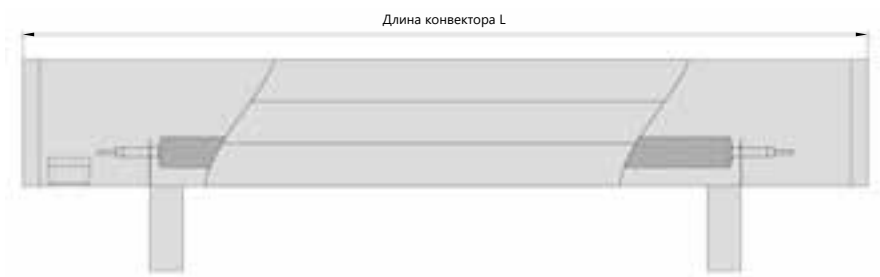

Вид спереди

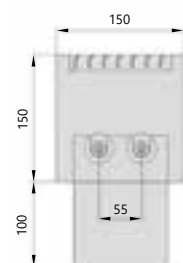

Поперечный разрез

Теплопроизводительность

Высота, мм	Ширина, мм	Стандартная длина конвектора L, мм																							
		700	800	900	1000	1100	1200	1300	1400	1500	1600	1700	1800	1900	2000	2100	2200	2300	2400	2500	2600	2700	2800	2900	3000
150	150	360	360	360	560	560	560	560	560	920	920	920	920	920	1060	1060	1060	1060	1060	1600	1600	1600	1600	1600	2000
Тепловая мощность, Вт																									
Масса конвектора, кг		7,91	8,55	9,18	10,41	11,05	11,69	12,33	12,97	14,96	15,60	16,24	16,88	17,52	19,60	20,24	20,88	21,52	22,16	24,15	24,79	25,43	26,07	26,71	28,34

ВКЭН.150.200.2ТЭН

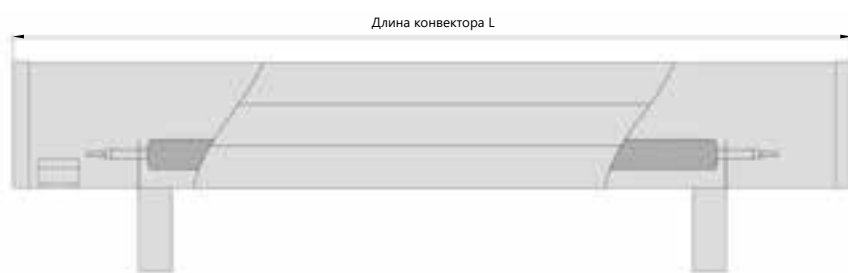

Вид спереди

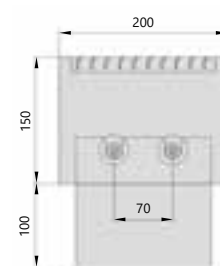

Поперечный разрез

Теплопроизводительность

Высота, мм	Ширина, мм	Стандартная длина конвектора L, мм																							
		700	800	900	1000	1100	1200	1300	1400	1500	1600	1700	1800	1900	2000	2100	2200	2300	2400	2500	2600	2700	2800	2900	3000
150	200	360	360	360	560	560	560	560	560	920	920	920	920	920	1060	1060	1060	1060	1060	1600	1600	1600	1600	1600	2000
Тепловая мощность, Вт																									
Масса конвектора, кг		9,15	9,86	10,57	11,87	12,58	13,30	14,01	14,72	16,90	17,62	18,33	19,04	19,75	22,07	22,78	23,49	24,20	24,92	27,10	27,82	28,53	29,24	29,95	31,65

Конвекторы напольные электрические



Высота 200 мм

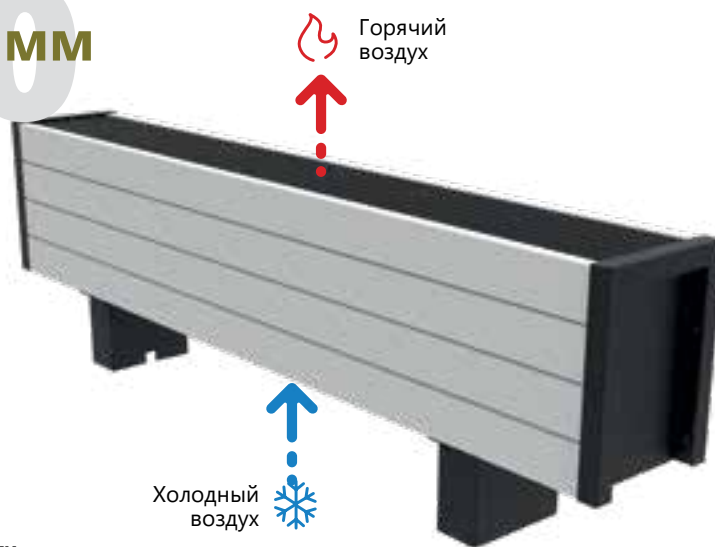

Технические характеристики

Регулировка по высоте мм	0-40 мм
Высота мм	200
Ширина мм	100, 150, 200
Стандартная длина мм	700-3000 (шаг 100 мм)
Тепловая мощность Вт	180-1000

Напряжение, питание	-230+10% В, 50 Гц
Степень защиты	IP20
Нагревательный элемент	ТЭН
Количество ТЭНов	2

ВКЭН.200.100.2ТЭН

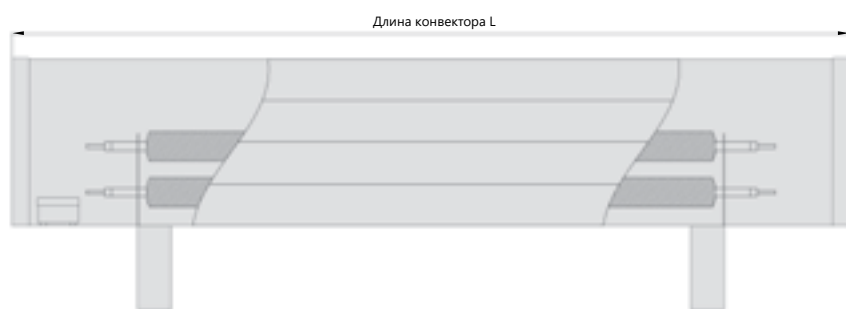

Вид спереди

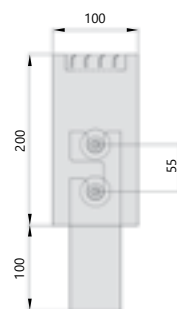

Поперечный разрез

Теплопроизводительность

Высота, мм	Ширина, мм	Стандартная длина конвектора L, мм																							
		700	800	900	1000	1100	1200	1300	1400	1500	1600	1700	1800	1900	2000	2100	2200	2300	2400	2500	2600	2700	2800	2900	3000
200	100	360	360	360	560	560	560	560	560	920	920	920	920	920	1060	1060	1060	1060	1060	1600	1600	1600	1600	1600	2000
Масса конвектора, кг		8,01	8,71	9,42	10,71	11,42	12,12	12,83	13,53	15,46	16,17	16,87	17,57	18,28	20,38	21,08	21,79	22,49	23,20	25,13	25,83	26,54	27,24	27,95	29,64

ВКЭН.200.150.2ТЭН



Вид спереди

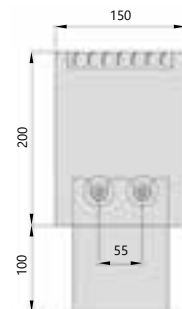

Поперечный разрез

Теплопроизводительность

Высота, мм	Ширина, мм	Стандартная длина конвектора L, мм																							
		700	800	900	1000	1100	1200	1300	1400	1500	1600	1700	1800	1900	2000	2100	2200	2300	2400	2500	2600	2700	2800	2900	3000
		Тепловая мощность, Вт																							
200	150	360	360	360	560	560	560	560	560	920	920	920	920	920	1060	1060	1060	1060	1060	1600	1600	1600	1600	1600	2000
Масса конвектора, кг		9,40	10,17	10,95	12,32	13,09	13,87	14,65	15,43	17,55	18,33	19,11	19,89	20,66	23,04	23,82	24,60	25,38	26,15	28,28	29,06	29,84	30,61	31,39	33,16

ВКЭН.200.200.2ТЭН

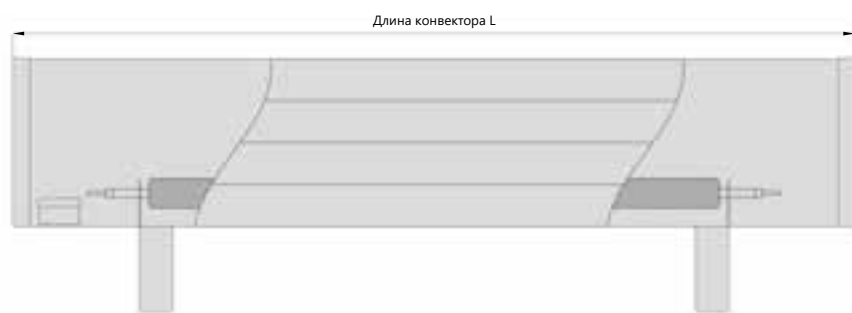

Вид спереди

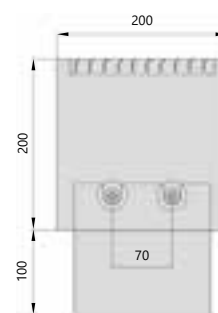

Поперечный разрез

Теплопроизводительность

Высота, мм	Ширина, мм	Стандартная длина конвектора L, мм																							
		700	800	900	1000	1100	1200	1300	1400	1500	1600	1700	1800	1900	2000	2100	2200	2300	2400	2500	2600	2700	2800	2900	3000
		Тепловая мощность, Вт																							
200	200	360	360	360	560	560	560	560	560	920	920	920	920	920	1060	1060	1060	1060	1060	1600	1600	1600	1600	1600	2000
Масса конвектора, кг		10,78	11,63	12,48	13,92	14,77	15,62	16,47	17,32	19,65	20,50	21,35	22,20	23,05	25,71	26,56	27,41	28,26	29,11	31,43	32,28	33,13	33,99	34,84	36,68

ВКЭП

Плинтусный электрический конвектор



Нагрев воздуха
в помещении
за счет естественной
конвекции



Конвекторы
с использованием
электрического
нагревателя

Обзор конструкции

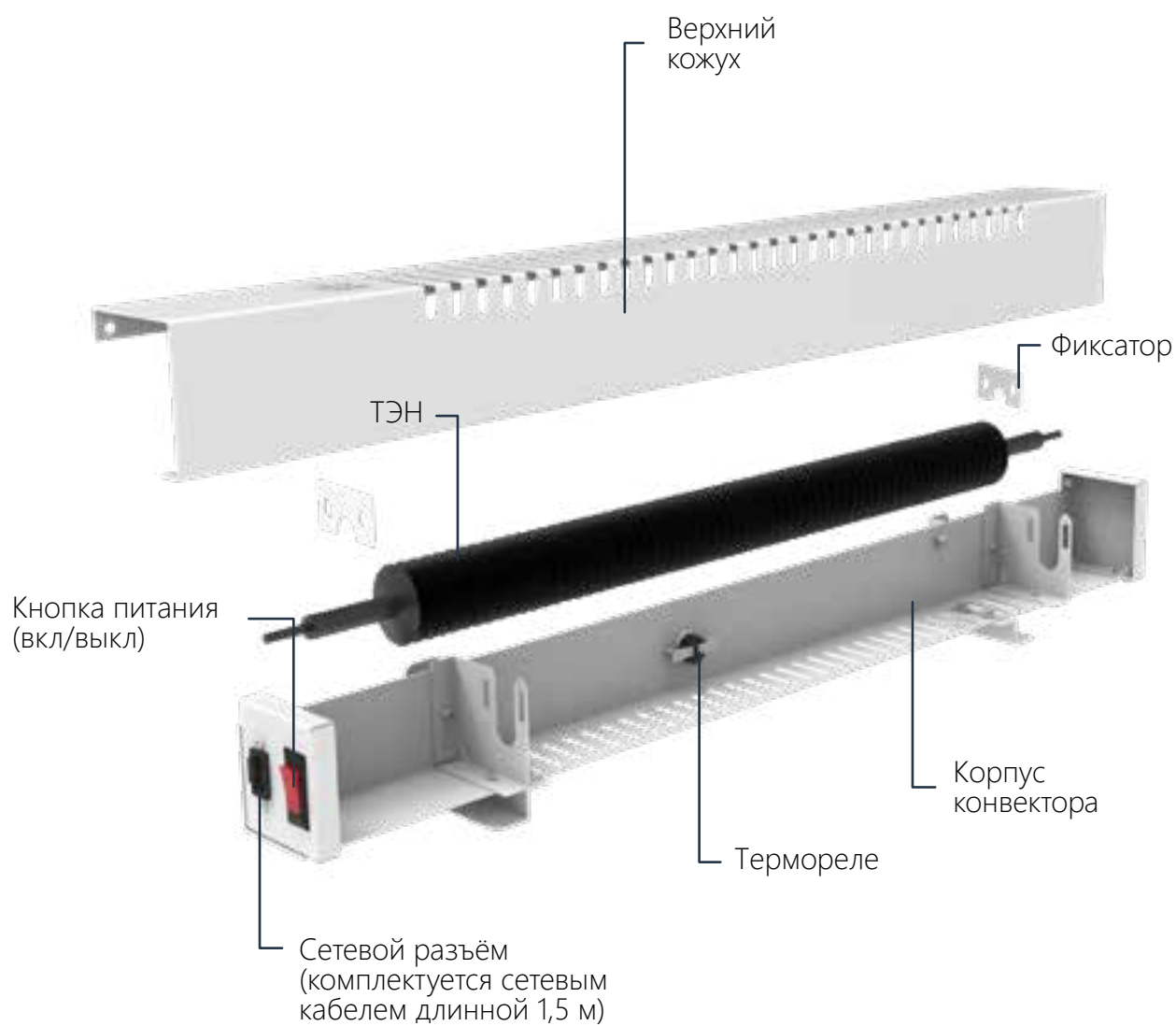

Конвекторы электрические плинтусные



Технические данные

Наименование модели	ВКЭП - электрический плинтусный конвектор (естественная конвекция)
Высота, мм	60
Ширина, мм	70
Длина, мм	630, 1000, 1500
Напряжение, В	220
Цвет конвектора	RAL - цвет по палитре RAL (по умолчанию RAL9016 - белый или RAL9005 - чёрный)

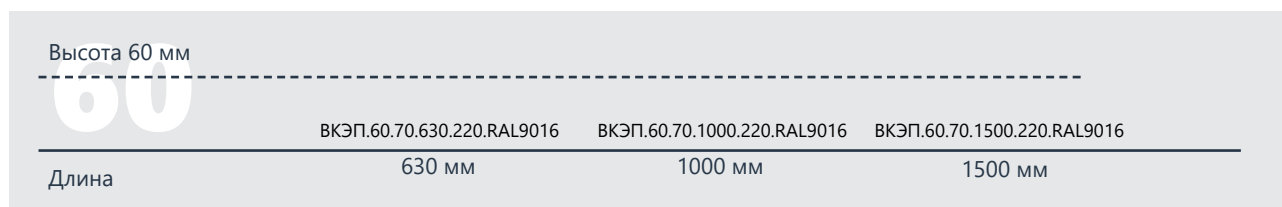

Конструктивные особенности

- Плинтусный электрический конвектор – современная система равномерного обогрева помещения по всему периметру.
- Высокая эффективность, эргономичность и безопасность привлекает всё больше потребителей.
- Основное преимущество электрических плинтусных конвекторов в отсутствие необходимости в прокладке трубопровода.
- Такой плинтусный конвектор имеет ещё одно преимущество в более высокой теплоотдаче в сравнении с аналогичными моделями с водяным теплообменником. Позволяет

преградить поток холодного воздуха от застеклённых фасадов и окон.

- Данный тип плинтусного электрического конвектора служит для отопления сухих помещений.

Стандартный комплект поставки

- Плинтусный электрический конвектор состоит из корпуса, установочных ножек и нагревательного элемента (ТЭНа).
- Корпус изготовлен из листовой стали толщиной 1 мм, покрыт защитным слоем порошковой краски. Длина корпуса может быть 630, 1000 или 1500 мм.

• В верхней и нижней части корпуса конвектора имеются пазы для обеспечения конвективного теплообмена.

- Установочные ножки изготовлены из листовой стали, толщиной 1 мм, и крепятся к корпусу с помощью винтов M5x10. Для удобства ножки изготовлены так, что конвектор можно прикрепить к стене, или установить на пол.

Рабочие условия

- напряжение питания ~230±10% В, 50 Гц
- степень защиты IP20

ВКЭП.60.70.630.220.RAL9016

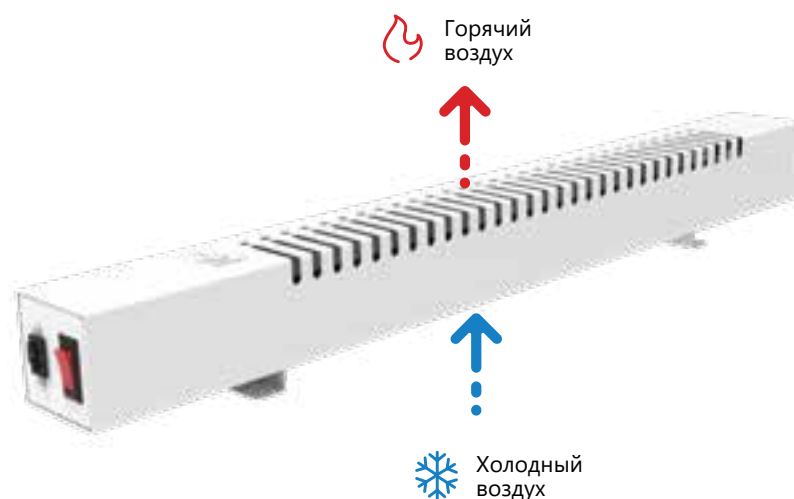

Технические характеристики

Ширина мм	70	Напряжение, питание	-220+10% В, 50 Гц
Высота мм	60	Степень защиты	IP20
Стандартная длина мм	630, 1000, 1500	Нагревательный элемент	ТЭН
Тепловая мощность Вт	180, 280, 460	Количество ТЭНов, шт	1

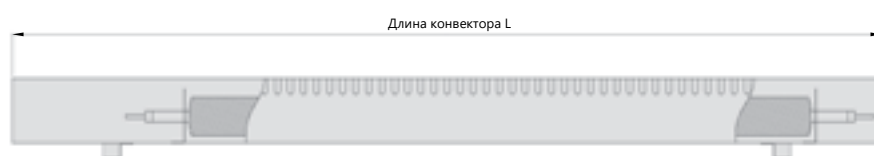

Вид спереди

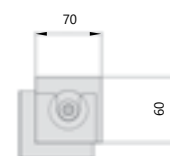

Поперечный разрез

Правила эксплуатации

1. Запрещается накрывать плинтусный электрический конвектор материей, загромождать мебелью или шторами;
2. Запрещается устанавливать такой плинтусный в непосредственной близости от ванны, душа или плавательного бассейна;
3. Запрещается размещать рядом с плинтусным электрическим конвектором легковоспламеняющиеся предметы;
4. Не допускается эксплуатация прибора при наличии на нём конденсата;
5. В помещении, где устанавливается такой плинтусный конвектор, относительная влажность воздуха не должна превышать 80%;
6. Электрический плинтусный конвектор рекомендуется эксплуатировать с устройством защитного отключения (УЗО). Допускается эксплуатация в сетях, имеющих защиту от перегрузки и короткого замыкания;
7. Не реже одного раза в месяц производить чистку от пыли и грязи с помощью щётки и пылесоса. Перед чисткой необходимо отключить плинтусный электрический конвектор от сети и дать остыть.

ВКСК

Конвектор скамья отопительная



Нагрев воздуха
за счет естественной
конвекции



Конвекторы
с использованием
жидкого
теплоносителя



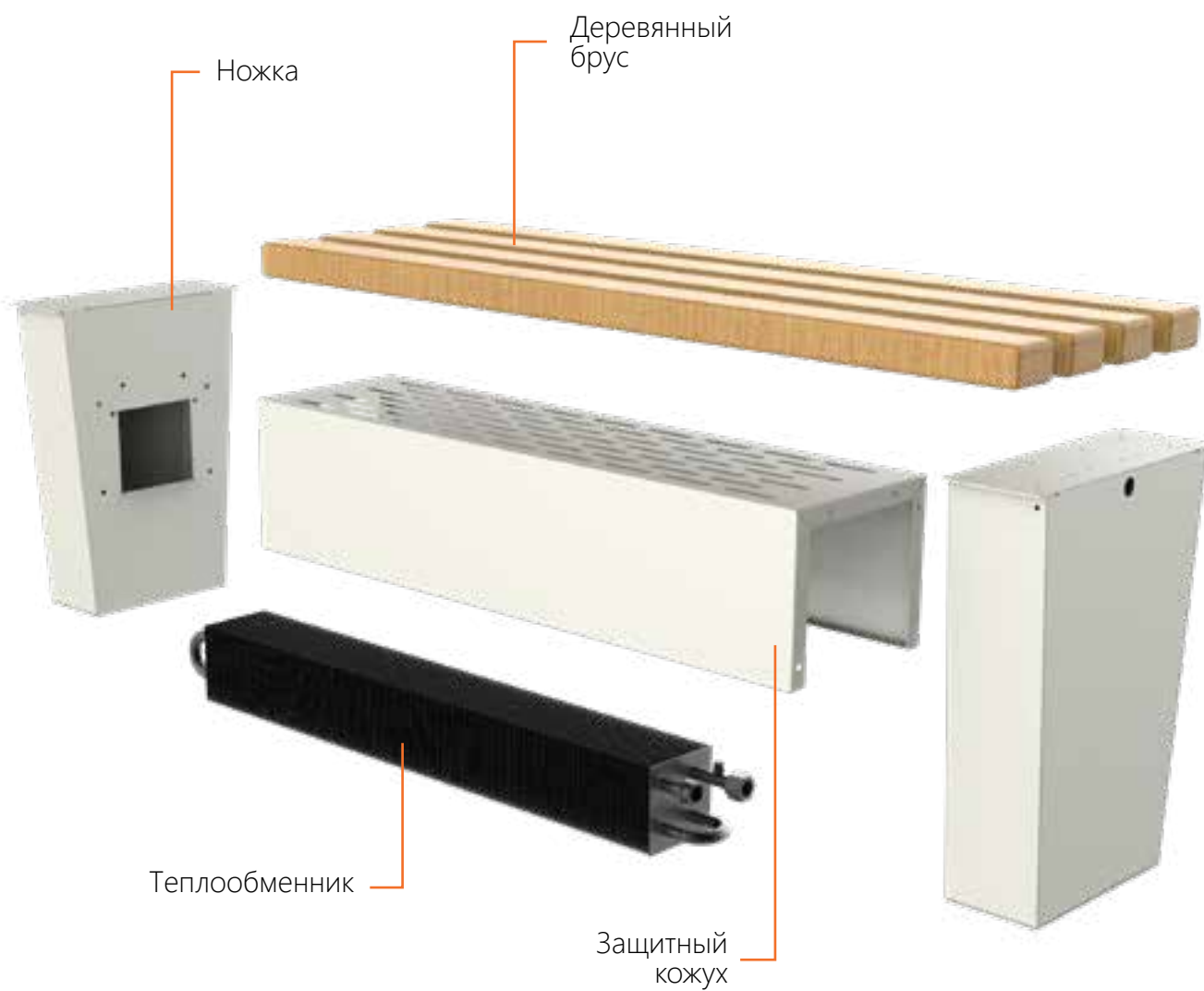

Конвекторы, встраиваемые в предметы интерьера



Скамья отопительная с естественной конвекцией - это отопительный прибор, в котором установлен медно-алюминиевый теплообменник, тепло от которого передаётся в отапливаемое помещение путём **естественной конвекции**. Данный прибор может использоваться как декоративный элемент интерьера, при этом снимая часть теплопотерь помещения. Возможно **комбинированное использование** с системами водяного отопления, системами тёплого пола. Может быть установлен как в однотрубную, так и в двухтрубную систему отопления. Рекомендуется применять только в насосных системах отопления.

Данный отопительный прибор станет прекрасным дополнением в качестве вспомогательного оборудования, которое **может быть установлено возле витражных окон в холлах и вестибюлях зданий**, торговых центрах на этажах, в коридорах и зонах отдыха.

Технические данные

Наименование модели	ВКСК - конвектор - скамья (естественная конвекция)
Высота, мм	450
Ширина, мм	315, 460
Длина, мм	1000, 1500
Цвет конвектора	RAL - цвет по палитре RAL (по умолчанию RAL9016 - белый или RAL9005 - чёрный)

Конструктивные особенности

- материал корпуса - оцинкованная сталь, покрытая износостойким порошковым покрытием (цвет покрытия: чёрный матовый (RAL 9016);
- материал планок сиденья - шлифованная сосна, ольха или дуб;
- подключение теплообменника - G1/2" (внутренняя резьба);
- применение материалов с повышенными теплопередающими свойствами (Cu- медь, Al- алюминий) и стойких к коррозии;
- съёмный медно-алюминиевый

теплообменник с износостойким порошковым покрытием (цвет покрытия: чёрный матовый).

Стандартный комплект поставки

- корпус из оцинкованной стали, покрытый порошковым покрытием с алюминиевой решеткой, крашенной в цвет корпуса (цвет покрытия: белый глянцевый (RAL9016) или чёрный матовый (RAL 9005);
- сиденье из шлифованного дерева (сосна, ольха или дуб);
- медно-алюминиевый теплообменник

(диаметр трубы 15 мм);

- воздухоотводчик ручной;
- технический паспорт, инструкция по монтажу и эксплуатации.
- *при нижнем подключении - теплообменник дополнительно комплектуется термовентилем.

Рабочие условия

- Рабочее давление в теплообменнике не более 16 атм (1,6 МПа);
- Давление гидравлических испытаний не более 25 атм (2,5 МПа);
- Максимальная допустимая температура теплоносителя +95°C;



Артикул прибора. Обозначения.

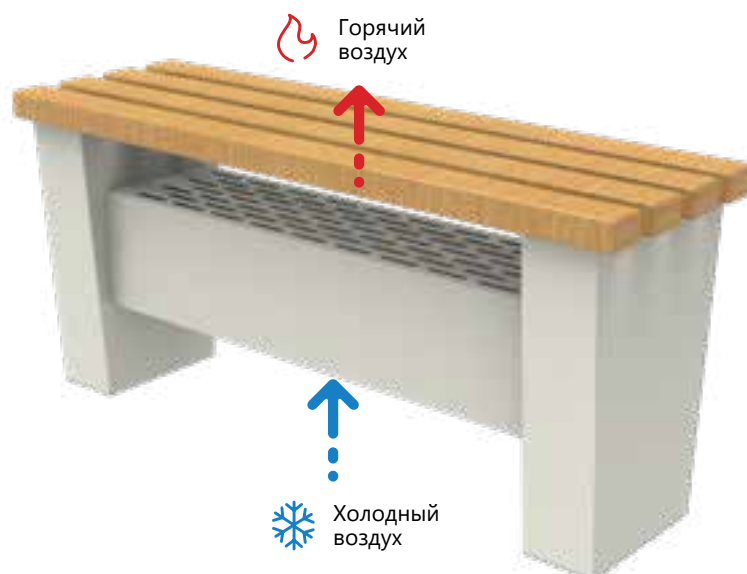

Высота 450 мм

450

ВКСК.450.315.1000.2ТГ
ВКСК.450.315.1000.4ТК
ВКСК.450.315.1500.2ТГ
ВКСК.450.315.1500.4ТК

ВКСК.450.460.1000.4ТГ
ВКСК.450.460.1000.8ТП
ВКСК.450.460.1500.4ТГ
ВКСК.450.460.1500.8ТП

Ширина

315 мм

460 мм

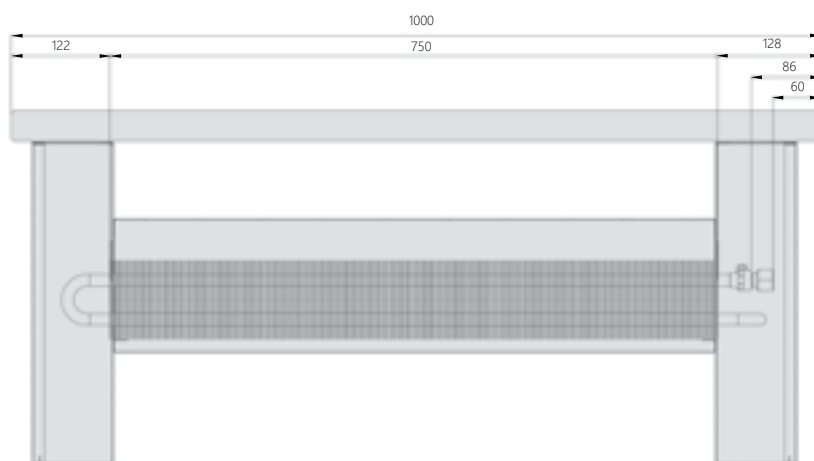

Вид спереди

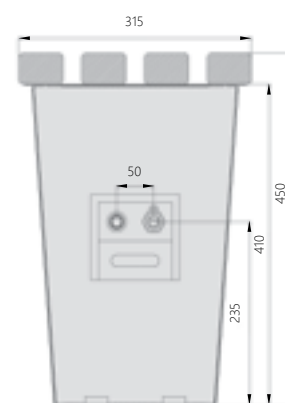

Поперечный разрез

Теплопроизводительность

Артикул конвектора	ВКСК.450.315.1000	ВКСК.450.315.1000	ВКСК.450.315.1500	ВКСК.450.315.1500	ВКСК.450.460.1000	ВКСК.450.460.1000	ВКСК.450.460.1500	ВКСК.450.460.1500
Ширина конвектора, мм	315	315	315	315	460	460	460	460
Исполнение ТО	2ТГ	4ТК	2ТГ	4ТК	4ТГ	8ТП	4ТГ	8ТП
Тепловая мощность, Вт	710	1534	1065	2300	1805	2794	2708	4191
Масса конвектора, кг	14,94	17,89	19,56	21,64	20,72	31,92	28,22	23,38

ВКВП

Конвекторы, встраиваемые в ПОДОКОННИК



Нагрев воздуха
в помещении
за счет принудительной
конвекции



Конвекторы
с использованием
жидкого
теплоносителя



В конструкции
конвектора
установлен
тангенциальный
АС вентилятор 220В

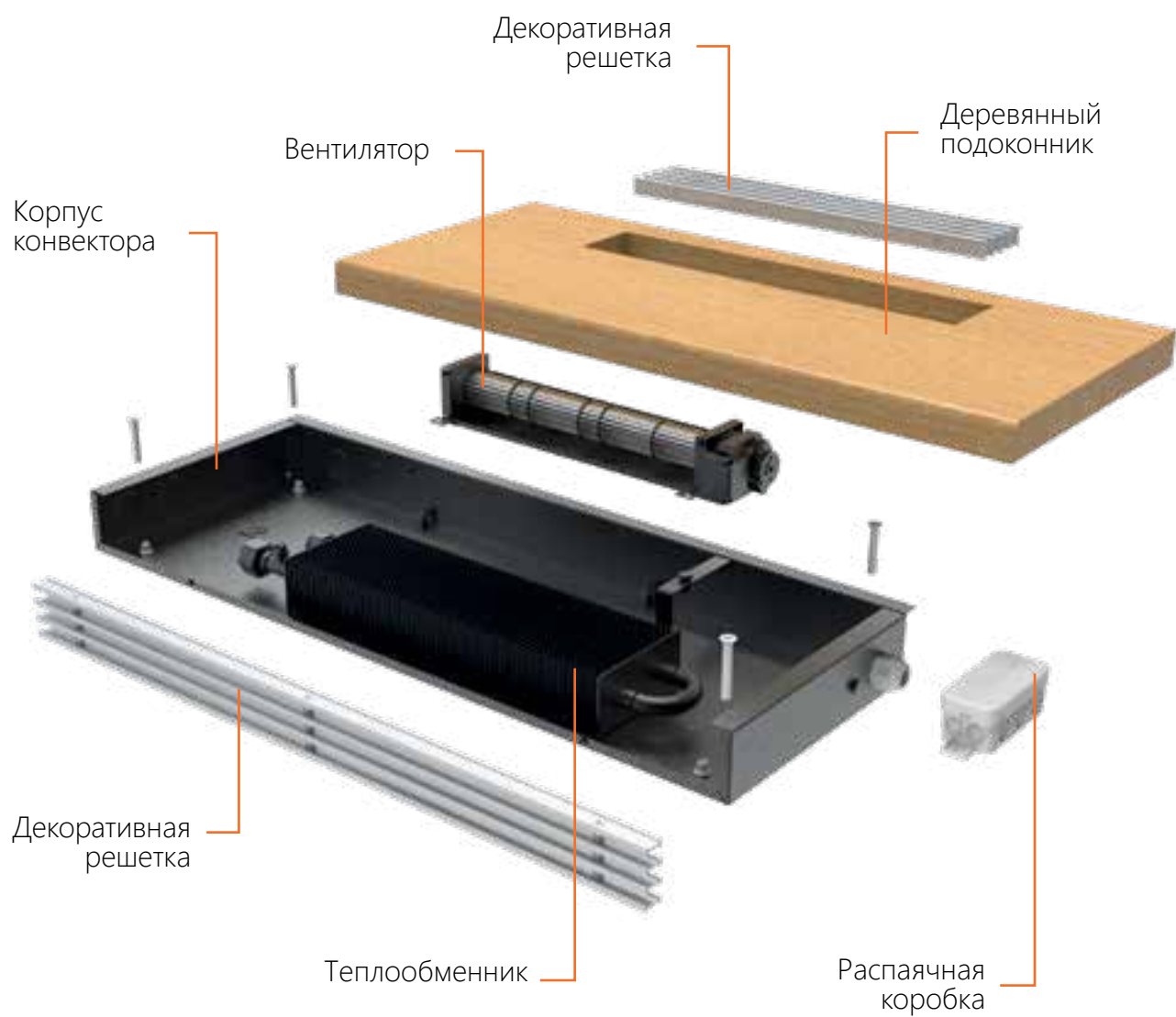

Конвекторы, встраиваемые в предметы интерьера



ВКВП - это **отопительный прибор**, в котором установлен медно-алюминиевый теплообменник и тангенциальный вентилятор, тепло от которого передаётся в отапливаемое помещение путём **естественной** (при выключенном вентиляторе) и **принудительной** (при включённом вентиляторе) **конвекции**.

Данный прибор предназначен для установки в оконный проём с глубиной не менее 290 мм. Позволяет преградить поток холодного воздуха от застеклённых фасадов или окон. Возможно **комбинированное использование** с системами тёплого пола, вентиляции, радиаторного водяного отопления. Может быть установлен как в **однотрубную**, так и в **двухтрубную** систему отопления.

Технические данные

Наименование модели	ВКВП - конвектор, встраиваемый в подоконник (принудительная конвекция)
Высота, мм	90
Ширина, мм	290
Длина, мм	900, 1000, 1250, 1500

Конструктивные особенности

- материал корпуса - оцинкованная сталь толщиной 1 мм, покрытая износостойким порошковым покрытием (цвет покрытия: чёрный матовый);
- решётки из анодированного алюминия, алюминий с порошковым покрытием, дерево (дуб); материал подоконника - дерево (шлифованный дуб);
- подключение теплообменника - G1/2" (внутренняя резьба);
- применение материалов с повышенными теплопередающими свойствами (Cu - медь, Al - алюминий)

и стойких к коррозии;

- съёмный медно-алюминиевый теплообменник (диаметр медной трубы 15 мм), покрытый износостойким порошковым покрытием (цвет покрытия: чёрный матовый);
- специальные юстировочные винты позволяют легко выровнять конвектор в горизонтальной плоскости.

Стандартный комплект поставки

- корпус из оцинкованной стали, покрытый порошковым покрытием;
- продольная декоративная решётка;

- дубовый шлифованный подоконник
- медно-алюминиевый теплообменник;
- воздухоотводчик ручной G1/8";
- технический паспорт, инструкция по монтажу и эксплуатации;
- монтажная доска для защиты от механических повреждений.

Рабочие условия

- Рабочее давление в теплообменнике не более 16 атм (1,6 МПа);
- Давление гидравлических испытаний не более 25 атм (2,5 МПа);
- Максимальная допустимая температура теплоносителя +95°C;





Высота 90 мм

90

	ВКВП.90.290.900.2ТГ	ВКВП.90.290.1000.2ТГ	ВКВП.90.290.1250.2ТГ	ВКВП.90.290.1500.2ТГ
Длина	900 мм	1000 мм	1250 мм	1500 мм

Теплопроизводительность

Артикул конвектора	ВКВП.90.290.900.2ТГ	ВКВП.90.290.1000.2ТГ	ВКВП.90.290.1250.2ТГ	ВКВП.90.290.1500.2ТГ
Длина конвектора, мм	900	1000	1250	1500
Исполнение ТО	2ТГ	2ТГ	2ТГ	2ТГ
Тепловая мощность, Вт	1066	1260	1745	2229
Масса конвектора, кг	22,39	24,78	30,80	36,93

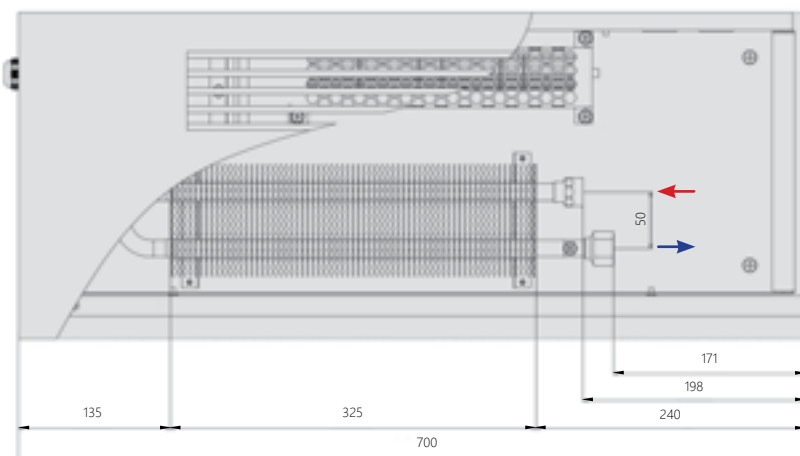

Вид сверху

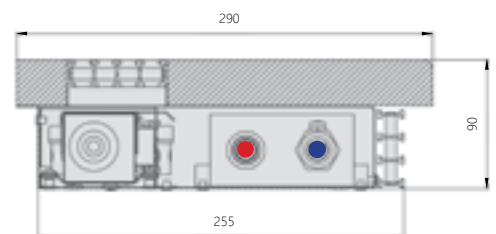

Поперечный разрез

ВКВМ

Конвекторы, встраиваемые в мебель: водяной, электрический



Нагрев воздуха
в помещении за счет
принудительной
конвекции



Конвекторы
с использованием
терморезистора
либо жидкого
теплоносителя



В конструкции
конвектора установлен
тангенциальный
АС вентилятор 220В

ВКВМ

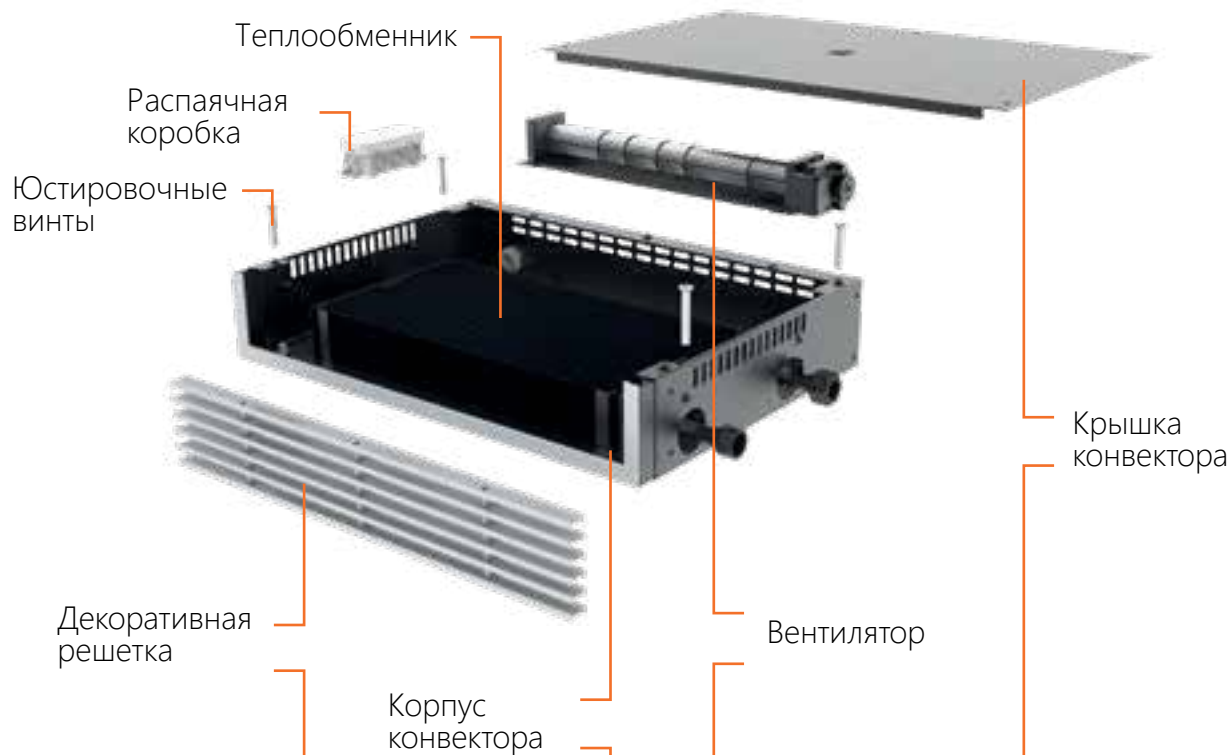

ВКВЭМ

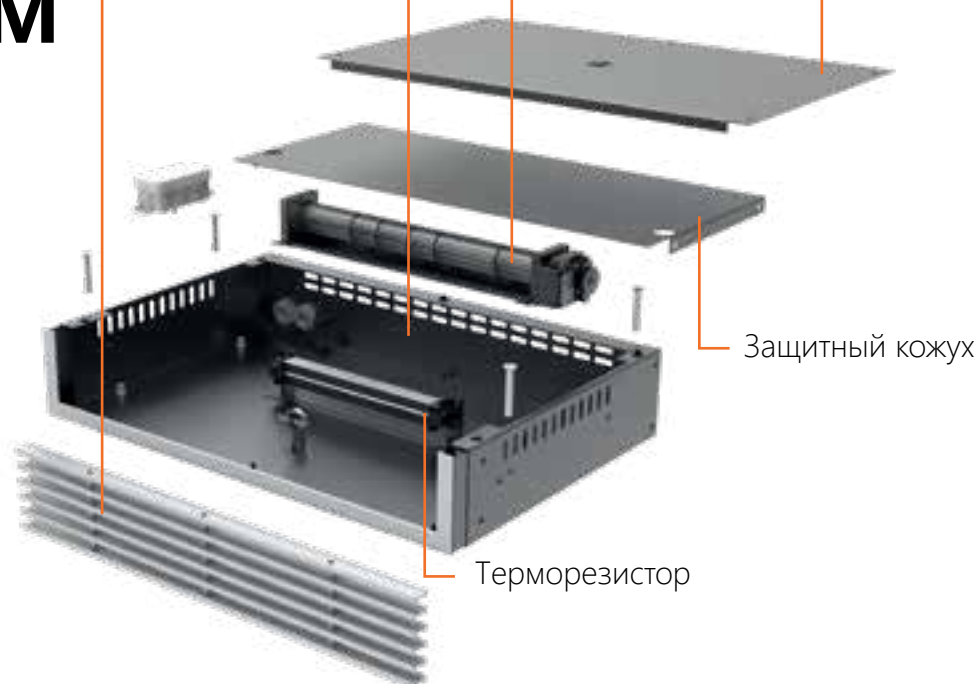

Электрический конвектор, встраиваемый в мебель



ВКВЭМ - это отопительный прибор, где в качестве нагревательного элемента используются **терморезисторы**. Электрический конвектор отопления с принудительной конвекцией **используется в кухонном гарнитуре**. Состоит из корпуса, вентилятора, декоративной решетки и нагревательного элемента, в качестве которого используется терморезистор.

Данный тип конвекторов **предназначен для использования как вспомогательные отопительные приборы** с системами водяного отопления, системами теплого пола, так и в качестве основного источника тепла, в местах где нет возможности использовать системы водяного отопления. Служит для отопления сухих помещений.

Основное **преимущество** электрических конвекторов **отсутствие необходимости в прокладке трубопровода**. Так же преимущество в более высокой теплоотдаче в сравнении с аналогичными моделями с водяным теплообменником.

Технические данные ВКВЭМ

Наименование модели	ВКВЭМ - электрический конвектор, встраиваемый в мебель (принудительная конвекция)
Высота, мм	90
Ширина, мм	350
Длина, мм	500
Количество терморезисторов, шт	1
Тепловая мощность, Вт	500
Масса конвектора, кг	5,3

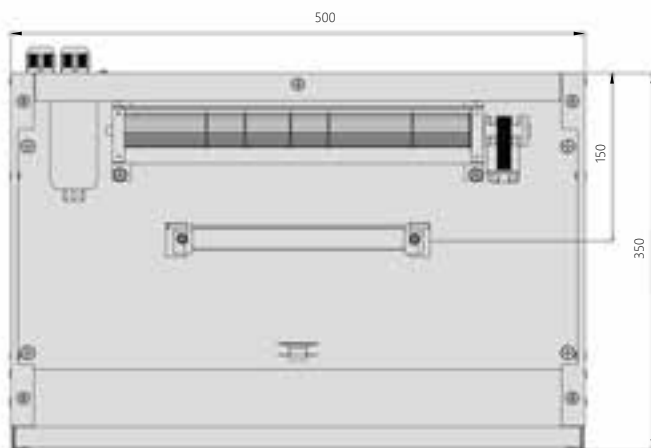
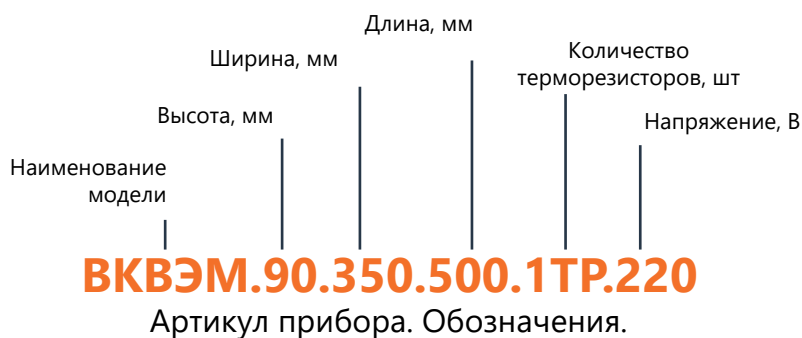

Вид сверху

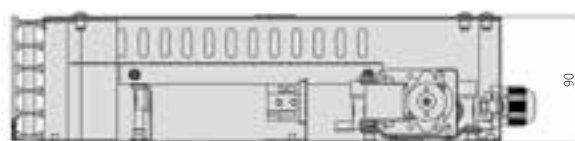

Поперечный разрез

Водяной конвектор, встраиваемый в мебель



ВКВМ - это отопительный прибор, где в качестве нагревательного элемента используется **медно-алюминиевый теплообменник**. Конвектор отопления с принудительной конвекцией предназначен для отопления **кухонных помещений и вестибюлей**.

Предусмотрен монтаж встраивания в цокольные элементы. Конвекторы можно располагать в **шкафах, лестничных ступеньках** под тумбами и кухонной мебелью. На передней панели конвектора расположена декоративная решетка, размеры которой составляют 90 X 500мм (через нее происходит нагнетание воздуха в помещение). Возможно **комбинированное использование** с системами тёплого пола, вентиляции, радиаторного водяного отопления. Может быть установлен как в **однотрубную**, так и в **двухтрубную** систему отопления

Технические данные ВКВМ

Наименование модели	ВКВМ - водяной конвектор, встраиваемый в мебель (принудительная конвекция)
Высота, мм	90
Ширина, мм	350
Длина, мм	500
Исполнение ТО	4ТГ
Тепловая мощность, Вт	211
Масса конвектора, кг	5,12



ВКВМ.90.350.500.4ТГ.220

Артикул прибора. Обозначения.

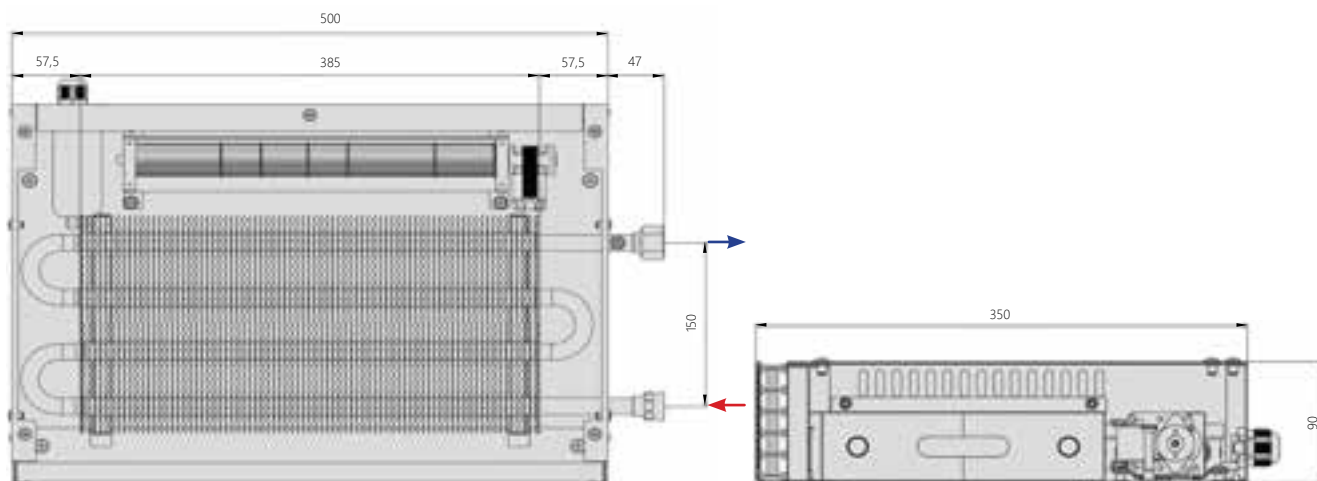

Вид сверху

Поперечный разрез

Регулирование тепловой мощности конвекторов



АКСЕССУАРЫ ДЛЯ ЭЛЕКТРИЧЕСКОГО ПОДКЛЮЧЕНИЯ

Термостат W-therm TVB/ TVW

Термостат с функцией WIFI представляет собой термостат с сенсорным экраном, которым можно управлять с помощью приложения для телефона (IOS и Android).

Он предназначен для управления отопительными приборами с вентиляторами и клапанами. Термостат поддерживает заданную температуру помещения для достижения комфорта и экономии энергии.

Напряжение питания	AC200~240V 50 ~60Hz
Степень защиты (EN 60529)	IP30
Нагрузка	3A~5A
Потребляемая мощность	<0.5W
Температура эксплуатации, °C	0...+45/+50
Внешний материал	PC+ABS (огнестойкий)
Габариты (Ш×В×Г), мм	86×86×13,3
Монтажная высота, мм	1500
Датчик температуры	NTC
Диапазон темп	10-40° C"
Температура хранения	-5~55° C
Точность	±1° C





 Режим отопления, охлаждения, вентиляции.

 WIFI для Andriod и Apple IOS.

 Для двухтрубных систем.

 Регулировка включения и выключения фанкойла (только для 2-х трубных систем).

 3 скорости вентилятора + Авто.

 Программируемая функция переключения времени.

 Подходит для монтажа в стандартную монтажную коробку .

 Большой стеклянный экран и сенсорный экран.

 Функция блокировки клавиш.

Регулирование тепловой мощности



Термостат EvaSystems

Напряжение питания, В	DC 2×1,5 (AAA)
Степень защиты	IP20
Температура эксплуатации, °C	+2...+40
Габариты (Ш×В×Г), мм	85×83×21
Монтажная высота, мм	1500

Трансформатор 230-7/9/12 (ТТ)

(для подключения вентиляторов 12 В)



Напряжение питания, В	~230±10%					
Частота, Гц	50					
Выходное напряжение, В	0-7-9-12					
Мощность, В·А	60	100	160	250	300	400
Масса, кг	1,431	1,926	2,426	3,914	4,327	4,877
Габаритные размеры корпуса	ТТ-60	ТТ-100	ТТ-160	ТТ-250	ТТ-300	ТТ-400
	205мм x 145мм x 60 мм			235мм x 175мм x 90мм		

Трансформатор 230-160/180/230 (АТТ)

(для подключения вентиляторов 230 В)



Напряжение питания, В	~230±10%		
Частота, Гц	50		
Выходное напряжение, В	0-160-180-230		
Мощность, В·А	100	200	300
Масса, кг	0,4	0,7	0,9
Габариты (D×h), мм (количество модулей в распределительном щите)	53×73 (3)	73×81 (5)	93×73 (6)

Монтаж DIN-рейка

Регулятор мощности



Используется для регулирования мощности конвектора за счет изменения напряжения тока

- Регулирование происходит от 0 до 100% мощности конвектора. Регулятор устанавливается только в ВКЭ.
- Максимальная мощность: 4000 Вт (кратковременная для резистивной нагрузки)
- Регулирование напряжения: переменный ток 0-220 В, начинается от переменного тока 10 В
- Защита: анти-пик, от скачков напряжения, RC Поглощение (ЕОС)

Симисторный регулятор SR220AC



Управление одним или группой АС-вентиляторов 220В с помощью настенного термостата.

- Регулятор имеет 3 скорости. Первая и вторая регулируемая (30 ... 100%), третья равна 100%.
- Дополнительно можно подключить понижающий трансформатор для низковольтных вентиляторов.

Твердотельное реле MS-1AA4825



Твердотельные реле MaxWell MS-1 применяют для бесконтактной коммутации однофазной нагрузки переменного тока (ТЭН-ы, трансформаторы, лампы накаливания, электродвигатели, электромагниты).

Блок питания ZM-60-24



Импульсный блок питания.

- Входное напряжение: 110-260V.
- Выходное напряжение: 24V.
- Мощность: 60Вт.
- Степень защиты: IP20.
- Размеры: 110x78x38мм.

Регулирование тепловой мощности

АКСЕССУАРЫ ДЛЯ ГИДРАВЛИЧЕСКОГО ПОДКЛЮЧЕНИЯ

Термостатическая головка выносная с капилляром



Максимальная регистрируемая температура, °C	+50
Диапазон настройки, °C	0 - 27
Время закрытия, мин	26
Длина капиллярной трубки, м	2, 5, 8, 10, 15
Резьбовое соединение	G3/4"
Габариты (Ш×В×Г), мм	80 x 80 x 55

Термостатическая головка EvaSystems



Цвет : хром

Максимальная рабочая температура, °C	40
Диапазон регулировки	*, 1, 2, 3, 4, 5, 6
Диапазон регулировки температуры, °C	8 - 30
Резьбовое соединение	G3/4"
Габариты (Высота x Диаметр), мм	85 x 40



Цвет : белый



Цвет : черный



Гибкий подвод из нержавеющей стали

Длина , мм	100
Резьбовое соединение	G1/2"

Термоэлектрический сервопривод EvaSystems



Напряжение питания, В	~230 ± 10%
Потребляемая мощность, Вт	2
Тип	2 - позиционный
Степень защиты	IP54
Резьбовое соединение	G3/4"

Термовентиль прямой (G1/2")



Термовентиль угловой (G1/2")



Термостатический клапан прямой (G1/2")



Термостатический клапан угловой (G1/2")



Термостатический клапан аксиальный (G1/2")



Запорно - регулирующий клапан прямой (G1/2")



Запорно - регулирующий клапан угловой (G1/2")





Шаровой кран (G1/2")



Декоративная решетка и рамка

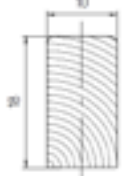

Технические данные

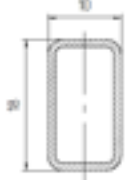
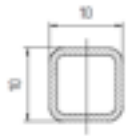
Тип	Высота профиля, мм	Материал профиля	Поперечное сечение профиля	Расстояние между профилем решётки, мм	Длина, мм
Поперечная / продольная решётка (рулонная, жёсткая)	18	Алюминий		10 13 18	до 6000
Рулонная поперечная решётка	18	Дуб		10 13	до 6000
Рулонная поперечная решётка на пластиковом соединителе	18	Алюминий		12,7	-
Рулонная поперечная решётка	10	Алюминий		10 13 18	до 6000
Поперечная / продольная решётка (рулонная, жёсткая)	18	Нержавеющая сталь		10 13 18	до 6000
Поперечная / продольная решётка (рулонная, жёсткая)	10	Нержавеющая сталь		10 13 18	до 6000

Декоративная решетка и рамка

РЕШЕТКА ИЗ АЛЮМИНИЕВОГО ПРОФИЛЯ НА ПРУЖИНЕ



Алюминиевый профиль решётки с двутавровым поперечным сечением обладает высокой нагрузочной способностью.

Для соединения профиля используется стальная пружина которая позволяет с достаточно большим усилием стягивать профиль между собой, предотвращая тем самым «разбалтывание» в процессе эксплуатации.

Достоинством соединения профиля пружиной является то, что решётку можно сворачивать в малогабаритный рулон.

Покрытие профиля обладает высокой износостойкостью и сохраняет решётку от потёртостей и царапин.

РЕШЕТКА ИЗ НЕРЖАВЕЮЩЕЙ СТАЛИ (AISI 304)



При повышенной влажности в помещении, повышенным требованиям к износостойкости или особым требованиям к дизайну используются рулонные решетки из нержавеющей стали AISI 304, которые являются одной из самых качественных версий решеток.

Данные решетки устойчивы к коррозии, обладают лучшими характеристиками для максимальной устойчивости к атмосферным воздействиям и долговечны даже в самых тяжелых условиях.

Разные виды нержавеющей стали, высотой 10 и 18 мм, позволят подобрать оптимальный вариант для любого интерьера.

АЛЮМИНИЕВАЯ РЕШЕТКА НА ПЛАСТИКОВОМ СОЕДИНИТЕЛЕ



Профиль решётки изготовлен из алюминия. Решётка состоит из отдельных профилей, которые соединены между собой посредством пластикового соединителя.

Данная конструкция позволяет собрать решётку любой длины, а также легко заменить поврежденные в процессе эксплуатации профили.

Цвет профиля:

анодирование (чёрный, серебро, бронза, золото), порошковая покраска по палитре RAL



Анодированный алюминий «чёрный»



Анодированный алюминий «серебро»



Анодированный алюминий «бронза»



Анодированный алюминий «золото»



Алюминий с порошковым покрытием по палитре RAL



Алюминий с покрытием «декор»



Натуральное дерево - Дуб (ширина профиля 10 мм)



Дуб, покрытый маслом - грунтом, цвет «венге»

Алюминиевая решетка конвектора - покрытие декор

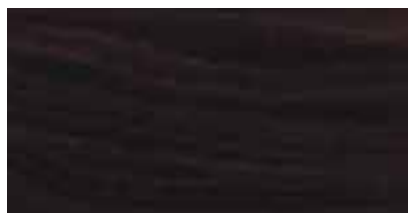

613 - темное дерево



611 - светлое дерево



603 - натуральное дерево

Дубовая решетка конвектора - покрытие цветной масло-грунт



КО - красный орех



К - коньяк



В - венге

Декоративная рамка

Декоративная рамка L-профиль

Профиль изготовлен из алюминия. Монтируется встык с напольным покрытием. Зазор между рамкой и напольным покрытием заполняют пробковым герметиком. Обеспечивает высокую жесткость корпуса конвектора.

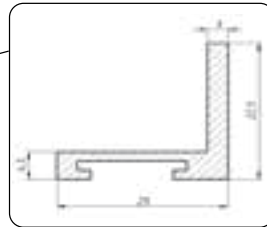

Декоративная рамка Z-профиль

Профиль изготовлен из алюминия. Позволяет монтировать конвектор в любую конструкцию пола. Скрывает стык между корпусом конвектора и напольным покрытием. Обеспечивает высокую жесткость корпуса конвектора.

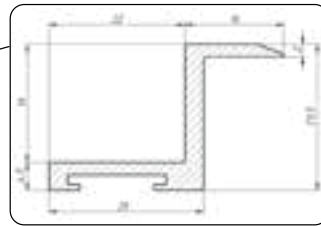

Окантовка J-профиль

Профиль изготовлен из алюминия. Монтируется встык с напольным покрытием. Зазор между рамкой и напольным покрытием заполняют пробковым герметиком.

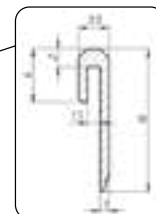

Окантовка F-профиль

Профиль изготовлен из алюминия. Позволяет монтировать конвектор в любую конструкцию пола. Скрывает стык между корпусом конвектора и напольным покрытием.

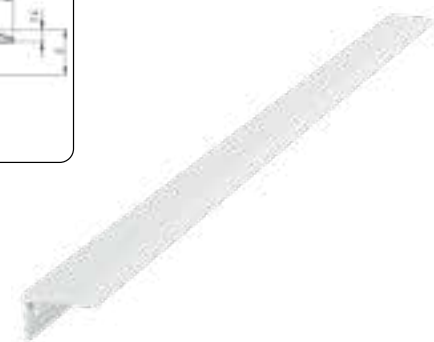
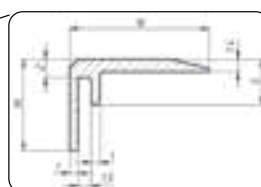

Декоративная рамка L-профиль + угловой профиль

Комбинация рамки из L-профиля с угловым профилем позволяет скрыть стык между корпусом и напольным покрытием.

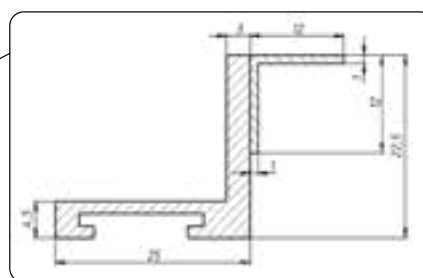

Декоративная окантовка из нержавеющей стали

Окантовка J-профиль

Профиль изготовлен из нержавеющей стали. Монтируется встык с напольным покрытием. Зазор между рамкой и напольным покрытием заполняют пробковым герметиком.

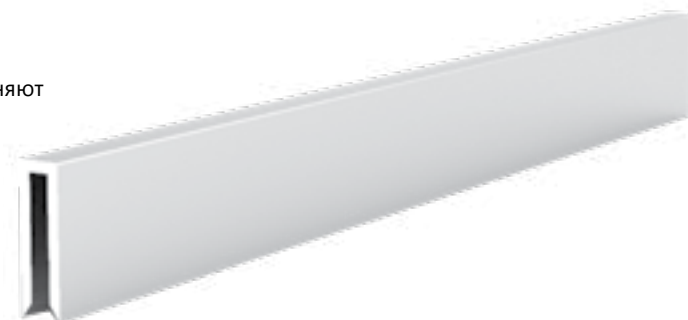



**Специальное
исполнение
конвектора**

Угловое исполнение



Радиусное исполнение

Угловой декоративный элемент



Специальное исполнение конвектора

Угловой декоративный элемент с возможностью встраивания светильника



Исполнение с выемкой под колонну



Угловой декоративный элемент с выемкой под колонну



Исполнение с прямым срезом



Специальное исполнение конвектора

Радиусное исполнение EvaSystems

Минимальный радиус 800 мм. Длина одного цельного сегмента радиусного конвектора 3000 мм.

Для достижения необходимой длины более 3000 мм конвектор собирается из отдельных сегментов.

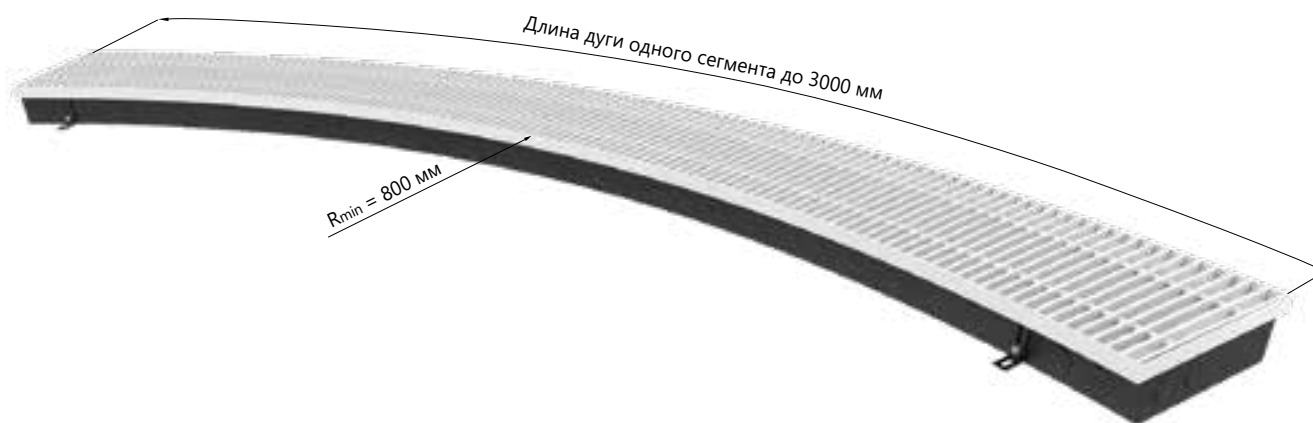

Угловое соединение EvaSystems

Разборное угловое соединение EvaSystems представляет собой две торцевые пластины корпуса, которые стягиваются болтами, тем самым обеспечивается высокая жёсткость соединения.

Минимальный острый угол соединения 70° .

Декоративная решётка опирается на фланцы пластин.

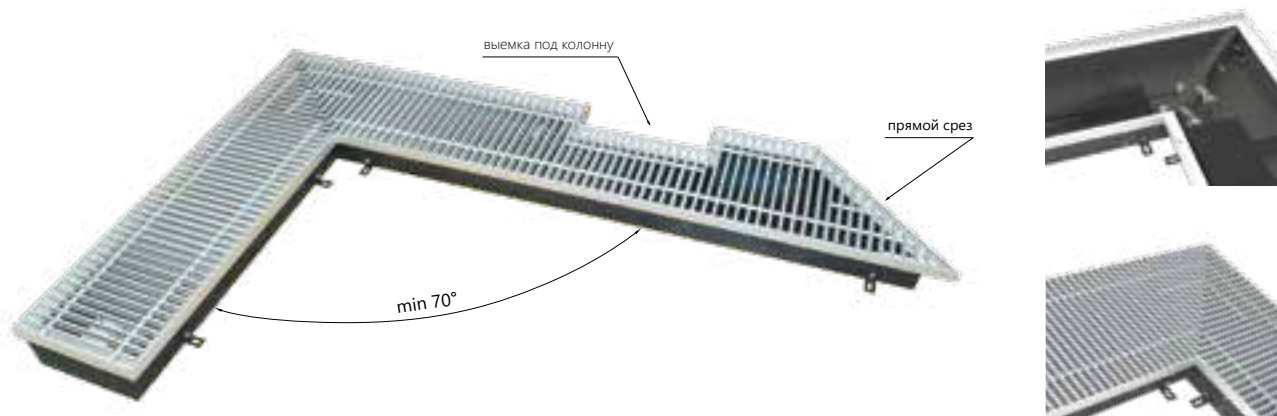

Прямое соединение EvaSystems

Конвекторы длиной более 3000 мм могут поставляться отдельными частями. Соединение частей корпуса конвектора в единую конструкцию осуществляется через специальное соединение.

Данное соединение позволяет собрать конвектор любой длины, которое представляет собой фланцы в виде двух пластин, установленные в торцах корпуса, которые стягиваются между собой болтами, что обеспечивает высокую жёсткость конструкции.



Приточная вентиляция

Для увеличения теплоотдачи конвектора, необходимо создать принудительную конвекцию. Этого можно добиться оборудовав конвектор приточной вентиляцией.

Подача приточного воздуха через отопительный прибор позволяет создать идеальный микроклимат в помещении. Наиболее часто такие схемы применяются

при обустройстве офисов и частных коттеджей. Воздуховоды прокладываются в пространстве пола.

Конвекторы такого типа могут использоваться как основной отопительный прибор, так и в комбинации с другими системами отопления.





ОТОПИТЕЛЬНЫЕ КОНВЕКТОРЫ 2022 г.

АО «Реттиг Варме Рус»

Российская Федерация, 121471, г. Москва,
муниципальный округ Очаково-Матвеевское,
ул. Рябиновая, д. 26, стр. 2, этаж 5, офис 501, ком. 2А
Тел.: + 7 495-743-26-11
info@rettig.ru

197374, г. Санкт-Петербург,
ул. Торфяная дорога, д.7, Литер А, 5-й этаж, офисы № 508, 509, 510
Тел./факс: (812) 441-24-61, 441-24-62
info@rettig.ru
